

Произведено по заказу ОАО «КЗХ «БИРЮСА»
Россия, 660123, г. Красноярск, пр. им. газеты «Красноярский рабочий», 29

«КЗХ «БИРЮСА» ААҚ тапсырысы бойынша өндірілді
Ресей, 660123, Красноярск қ., «Красноярский рабочий» газет ат. даң., 29 үй

«KZH «BIRYUSA» OAJ buyurtmasi asosida ishlab chiqarilgan
Rossiya, 660123, Krasnoyarsk shahri, «Krasnoyarskiy rabochiy» gazetasi nomli prospekt, 29

«KZX «BIRYUSA» ASC-nin sifarişi ilə istehsal olunub,
Rusiya, 660123, Krasnoyarsk ş., «Krasnoyarskiy Raboçiy» qəzeti adına prosp, 29



**РУКОВОДСТВО ПО ЭКСПЛУАТАЦИИ
ПАЙДАЛАНУ ЖӨНІНДЕГІ НҰСҚАУЛЫҚ
FOYDALANISH BO‘YICHA QO‘LLANMA
İSTİSMAR ÜZRƏ TƏLİMAT KİTABÇASI**

**Стр. 1
Бет 47
Sah. 93
Səh. 139**

www.biryusa.ru
service@biryusa.ru

БИРЮСА WM-SBM1014/15
WM-SC914/15
WM-SC1214/15
WM-SE814/10
WM-SL1014/15
WM-SL1214/15
WM-SL610/11
WM-SL712/11
WM-SL814/15
WM-SM510/04
WM-SM814/03

WMD-SM914/05



Благодарим Вас за выбор продукции «Бирюса»!

Информацию о телефонах и адресах авторизованных сервисных центров Вы можете найти на нашем сайте www.biryusa.ru, либо отсканировав QR-код.

Если у Вас возникнут вопросы, связанные с качеством или сервисным обслуживанием продукции «Бирюса», Вы можете обратиться в отдел сервисного обслуживания по телефону **8 800 250 0014** (бесплатный звонок из любого региона РФ), режим работы - пн-пт 04:00-13:00 (MSK), либо направив обращение на электронную почту service@biryusa.ru.

Перед началом эксплуатации настоятельно рекомендуем ознакомиться с настоящим руководством!



СОДЕРЖАНИЕ

ОБЩИЕ СВЕДЕНИЯ	2
КОМПЛЕКТАЦИЯ	2
ТРЕБОВАНИЯ БЕЗОПАСНОСТИ	3
ПОДГОТОВКА К ЭКСПЛУАТАЦИИ	4
ЭКСПЛУАТАЦИЯ	6
Бирюса WM-SBM1014/15, WM-SM814/03	8
Бирюса WM-SC914/15, WM-SC1214/15	12
Бирюса WM-SL1014/15, WM-SL814/15	16
Бирюса WM-SL1214/15	20
Бирюса WM-SE814/10, WM-SL610/11, WM-SL712/11	24
Бирюса WM-SM510/04	28
Бирюса WMD-SM914/05	31
ОБСЛУЖИВАНИЕ И УХОД	35
ВОЗМОЖНЫЕ НЕИСПРАВНОСТИ И МЕТОДЫ ИХ УСТРАНЕНИЯ	37
ТРАНСПОРТИРОВАНИЕ И ХРАНЕНИЕ	40
УТИЛИЗАЦИЯ	40
ТЕХНИЧЕСКИЕ ХАРАКТЕРИСТИКИ	41
ГАРАНТИЙНАЯ КАРТА	44

Конструкция постоянно совершенствуется, поэтому возможны некоторые изменения, не отраженные в настоящем руководстве.

ОБЩИЕ СВЕДЕНИЯ

Бытовые автоматические стиральные машины с фронтальной загрузкой «Бирюса» (далее по тексту - машины) предназначены для стирки текстильных изделий, пригодных для машинной стирки, с применением синтетических моющих средств низкого пенообразования, а также для полоскания и отжима в бытовых условиях. Все операции по обработке выполняются автоматически в соответствии с заданной программой.

Бытовые автоматические стирально-сушильные машины с фронтальной загрузкой «Бирюса» (далее по тексту - машины) предназначены для стирки текстильных изделий, пригодных для машинной стирки, с применением синтетических моющих средств низкого пенообразования, а также для полоскания, отжима и сушки текстильных изделий в бытовых условиях. Все операции по обработке выполняются автоматически в соответствии с заданной программой.

Машины соответствуют требованиям технических регламентов ТР ТС 004/2011, ТР ТС 020/2011, ТР ЕАЭС 037/2016.

Установленный срок службы машины составляет 10 лет в бытовых условиях.

Расшифровка обозначений цветowych линий:

- цветочая линия «Белая» - без обозначения.
- «М» - цветочая линия «Металлик».
- «В» - цветочая линия «Золотая».
- «S» - цветочая линия «Металлик» с черной дверцей.
- «W» - цветочая линия «Перламутровая синяя».

КОМПЛЕКТАЦИЯ

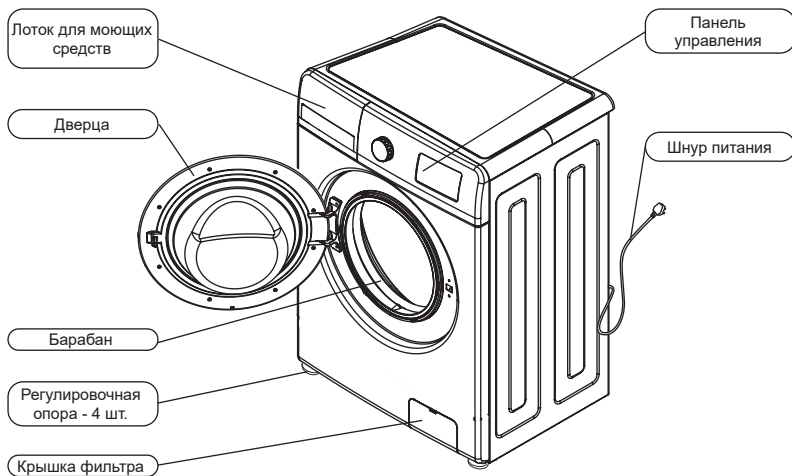

Дополнительные принадлежности:

- Заглушки отверстий транспортировочных болтов (4 шт.);
- Заливной шланг холодной воды;

В комплект поставки входят эксплуатационные документы: руководство по эксплуатации, этикетка энергетической эффективности.

Примечание Внешний вид Вашей машины может отличаться от схематических изображений, приведенных на рисунке выше.

ТРЕБОВАНИЯ БЕЗОПАСНОСТИ

- Меры безопасности**
- При перемещении и транспортировке машины необходимо соблюдать меры предосторожности, так как машина имеет большой вес.
 - При подключении машины к водоснабжению следует использовать только новый заливной шлаг, входящий в комплект поставки.
 - В процессе стирки не рекомендуется прикасаться к стеклу дверцы машины, так как оно может нагреваться и стать причиной ожога.
 - После завершения стирки необходимо выключить машину, отключить ее от электросети и закрыть кран подачи воды.

- Меры безопасности при эксплуатации**
- Машина не предназначена для использования людьми (включая детей), у которых есть физические, нервные или психические отклонения или недостаток опыта и знаний, за исключением случаев, когда за такими лицами осуществляется надзор или проводится их инструктирование относительно использования машины лицом, отвечающим за их безопасность!
 - Необходимо осуществлять надзор за детьми с целью недопущения их игр с машиной!

- ЗАПРЕЩАЕТСЯ!**
- Подключать машину к сети горячего водоснабжения.
 - Использовать машину в качестве подставки, тумбы и т.п., вставлять на машину.
 - Помещать какие-либо предметы под машину, касаться вращающегося барабана.
 - Опирается на открытую дверцу машины.
 - Устанавливать машину вне помещения.
 - Эксплуатировать машину без установленных заглушек (см. раздел «Подготовка к эксплуатации»).
 - Транспортировать машину без установленных транспортных болтов и втулок (см. раздел «Подготовка к эксплуатации»).
 - Использовать для стирки средства, содержащие летучие и легковоспламеняющиеся вещества.
 - Эксплуатировать машину в помещении с температурой окружающего воздуха менее 0 °С.

- Правила электро-безопасности**
- Машина является электрическим бытовым прибором, поэтому при ее эксплуатации необходимо соблюдать общие правила электробезопасности.

- Машину необходимо подключать только к электрической сети, имеющей заземление.
- Розетка для подключения машины должна иметь заземление и быть установлена в месте, доступном для экстренного отключения машины от электросети.
- Степень защиты, обеспечиваемая оболочками машины - IPX4.
- Перед подключением машины к электросети необходимо убедиться в отсутствии повреждений шнура питания. Шнур питания не должен быть пережатым и перегибаться. При наличии повреждений шнура питания его замена должна производиться специалистом сервисной службы или аналогичным квалифицированным персоналом.

- ЗАПРЕЩАЕТСЯ!**
- Подключать машину к розетке, не имеющей заземления.
 - Подключать машину к электросети с неисправной защитой от токовых перегрузок.
 - Использовать для подключения машины к электросети переходники и удлинительные шнуры.
 - Отключать машину от электросети, взявшись за шнур питания.
 - Прикасаться к работающей машине и вилке шнура питания мокрыми руками.
 - Самостоятельно производить ремонт и вносить изменения в конструкцию машины или водо- и электроснабжение. Ремонт машины должен осуществляться только специалистами сервисного центра.

В случае возникновения неисправностей, связанных с появлением посторонних шумов, треска, задымления и т.п. необходимо немедленно отключить машину от электросети, закрыть кран подачи воды и обратиться в авторизованный сервисный центр.

Несоблюдение указанных в данном руководстве требований безопасности и правил эксплуатации ведет к потере гарантии.

Производитель не несет ответственности за повреждения машины и ущерб, нанесенный в результате нарушения указанных требований безопасности и правил эксплуатации машины.

ПОДГОТОВКА К ЭКСПЛУАТАЦИИ

Снятие упаковки

- Снимите картонную коробку с машины и удалите упаковочные материалы (защитный чехол, пенопластовые амортизаторы, фиксирующие ленты на сливном шланге и шнуре питания);
- Извлеките заливной шланг из барабана машины;
- Поднимите или наклоните машину, после чего удалите пенопластовое дно. Убедитесь, что выступающий элемент дна треугольной формы (при его наличии) отделился вместе с ним. В противном случае положите машину на бок и удалите указанный элемент дна вручную.



ВНИМАНИЕ! Не позволяйте детям играть с упаковочными материалами!

Снятие транспортировочного крепежа

Для обеспечения безопасной транспортировки бак машины зафиксирован четырьмя транспортировочными болтами с втулками, расположенными на задней части машины (см. рисунок).

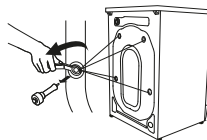

Перед использованием машины необходимо:

- Открутить транспортировочные болты с помощью гаечного ключа;
- Извлечь транспортировочные болты с втулками;
- Закрыть отверстия с помощью заглушек, входящих в комплект поставки.



Примечание

Транспортировочный крепеж необходимо сохранить для установки при транспортировке машины в будущем.

ВНИМАНИЕ! Не перемещайте машину, взявшись за лоток, дверцу или уплотнитель барабана!

Установка машины

Машину необходимо установить на прочной, ровной и сухой поверхности на расстоянии не менее 20 мм от стен, мебели и других предметов.

ВНИМАНИЕ! Не рекомендуется устанавливать машину на пол с ковровым или мягким покрытием. Это может привести к недостаточной вентиляции и усилению вибрации при работе машины.

После установки машину необходимо выставить горизонтально по уровню следующим образом:

- ослабить контргайки на регулировочных опорах с помощью гаечного ключа;
- отрегулировать высоту опор путем их вкручивания или выкручивания;
- зажать контргайки с помощью гаечного ключа.

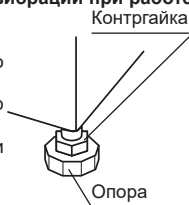

ВНИМАНИЕ! Неправильная установка машины или недостаточная затяжка контргаек может привести к сильной вибрации и шуму при работе машины.

Подключение к электросети

- Машину необходимо подключить к электросети переменного тока с частотой 50 Гц и номинальным напряжением 220 В (машина может нормально функционировать при напряжении в сети от 220 до 240 В). Подключение машины к сети, не соответствующей указанным параметрам, может привести к выходу ее из строя.
- Машину необходимо подключить к электросети через отдельную розетку класса «I» с заземляющим проводом.
- Кабель электропитания должен быть рассчитан на рабочий ток не менее 16А и иметь сечение не менее 1,5 мм².
- Фазный провод электропитания должен быть подключен через автоматическое защитное устройство, рассчитанное на ток срабатывания 16 А, с временем срабатывания не более 0,1 с и током отсечки не более 30 мА.
- В случае, если розетка и кабель электропитания не соответствуют указанным требованиям или розетка удалена от места установки машины, необходимо обратиться к квалифицированному специалисту для доработки электросети.

Подключение к водопроводу и канализации

- Машину необходимо подключить к сети только холодного водоснабжения через кран подачи воды с резьбой 3/4".
- Перед подключением рекомендуется открыть кран подачи воды для того, чтобы дать стечь грязной воде.
- Для подключения машины к сети водоснабжения необходимо подсоединить заливной шланг к крану подачи воды и к заливному клапану машины, надежно затянув гайки.
- Во время стирки кран подачи воды должен быть полностью открыт.

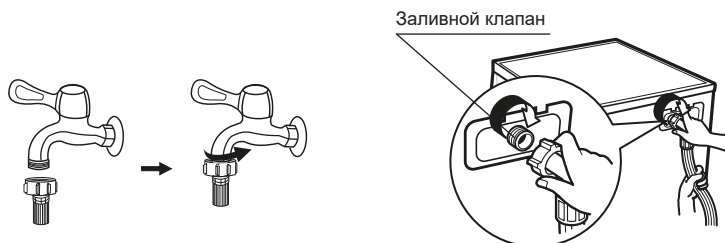

- Сливной шланг может подключаться непосредственно к трубе канализации или к сифону раковины или мойки. При этом ввод сливного шланга должен находиться на высоте от 60 до 100 см от пола.

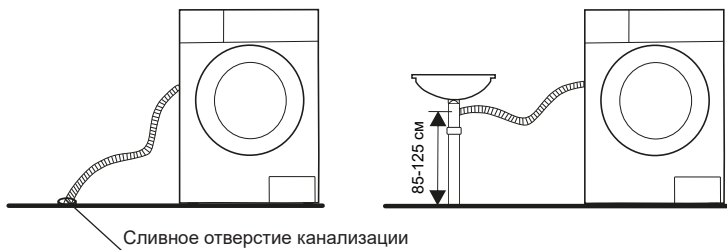

- Также возможно закрепить вывод сливного шланга на бортике раковины или ванны. При этом шланг необходимо закрепить с помощью направляющей (при наличии).
- Сливной шланг не должен быть погружен в воду.

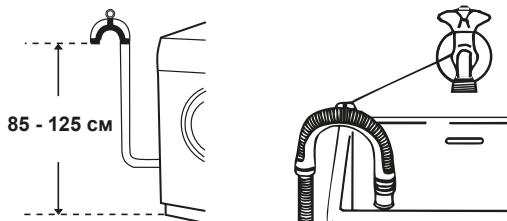

ВНИМАНИЕ!

- Заливной и сливной шланги после подключения не должны быть сдавлены или перегибаться.
- После подключения шлангов необходимо убедиться в герметичности соединений. Места соединений должны быть сухими.

ЭКСПЛУАТАЦИЯ

Подготовка к стирке

- При стирке одежды в первый раз следует убедиться, что она не подвержена обесцвечиванию. Промывайте шарфы и прочую одежду, легко теряющую расцветку, особенно при совместной стирке с другими вещами, отдельно перед стиркой.
- Для достижения оптимального результата перед стиркой в машине пятна на рукавах, воротничках и карманах следует аккуратно удалять щеткой с жидким моющим средством.
- Перед стиркой необходимо свериться с указаниями о допустимой температуре и режимах стирки на ярлыках одежды.
- К машинной стирке не предназначена одежда, которая может быть легко повреждена в результате стирки в машине:
 - одежда со складками и тиснением, которые могут быть деформированы в процессе машинной стирки;
 - одежда, полностью или частично сделанная из меха;
 - рекомендуется избегать стирки изделий, на которых не сохранились ярлыки с требованиями к условиям стирки;
 - ни в коем случае не стирайте в машине одежду, испачканную бензином, керосином, краской, растворителем и другими летучими и легковоспламеняющимися веществами.
- При стирке должны использоваться моющие средства, специально предназначенные для машинной стирки изделий из определенных типов материалов (хлопок, синтетика, мягкие изделия, шерсть). При неправильном использовании моющего средства возможно чрезмерное пенообразование, что может вызвать повреждение машины.
- При применении слишком большого количества моющего средства или, если температура воды недостаточно высокая, остатки моющего средства могут загрязнять одежду или застревать в шлангах и компонентах машины.
- Перед стиркой необходимо не превышать номинальную загрузку машины, оценивать степень загрязнения одежды, жесткость воды, а также рекомендации производителя использующихся моющих средств.
- Храните моющие средства и добавки сухом и недоступном для детей месте.
- Тщательно проверяйте карманы одежды перед стиркой, так как твердые предметы, такие как кольца или украшения, могут повредить машину.
- Цветные вещи, особенно новые и насыщенно расцветки, необходимо стирать отдельно от белых.
- Изделия из мягких материалов необходимо стирать отдельно. Для изделий из натуральной шерсти и шелка следует выбирать щадящие («мягкие») режимы стирки.
- Изделия с пластиковыми или металлическими элементами, такими как пуговицы или застёжки, следует выворачивать наизнанку, помещать в специальную сетку или наволочку. Застёжки типа «молния», пуговицы и крючки должны быть застегнуты. Свободные повязки или ленты должны быть связаны вместе.
- Изделия, требующие особо деликатной стирки, например, содержащие кружевную отделку, мелкие предметы (носки, носовые платки и пр.) следует помещать в специальные сетчатые мешки для стирки.
- При стирке одиночных вещей большого веса и размера, таких как банные полотенца, джинсы, куртки и пр., возможно смещение центра тяжести барабана, и, как следствие, подача сигнала тревоги в результате сильной разбалансировки машины. Поэтому рекомендуется при стирке подобных изделий добавлять некоторое количество подобных вещей, в том числе для более равномерного отжима.
- Перед стиркой следует удалять с одежды пыль, крупные пятна грязи, шерсть домашних животных.
- В результате соприкосновения разных типов загрязнений при стирке одежда может быть повреждена и потеряна эффективность стирки.
- Детская одежда, полотенца, пеленки должны стираться отдельно. При совместной стирке с вещами для взрослых на них могут попасть вредные для детей микроорганизмы. Время полоскания детской одежды должно быть увеличено для обеспечения тщательного смыва моющих средств с вещей.

- Не перегружайте машину, так как это может снизить эффективность стирки. Перед стиркой необходимо убедиться в максимально допустимой массе вещей в соответствии с таблицей режимов стирки.
- Вещи, которые могут легко свалиться (например, пуховые) следует перед стиркой выворачивать наизнанку и стирать отдельно от других вещей.
- Запрещается стирать в машине вещи из водонепроницаемых материалов.

Лоток для моющих средств

Лоток для моющих средств имеет три отделения, предназначенные для различных моющих средств:

- I - Средства для предварительной стирки;
- II - Основное моющее средство;
-  - Добавка (кондиционер, средство для смягчения воды и пр.).

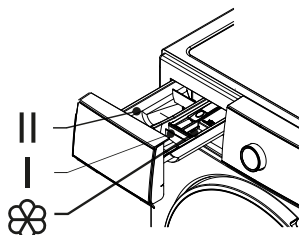

- Следует выбирать подходящий тип моющего средства для каждого температурного режима и типа ткани для обеспечения наилучшей эффективности стирки при минимальных затратах воды и электроэнергии.

Запуск машины

- Подключите машину к электросети и водоснабжению. Проверьте правильность подсоединения заливного и сливного шлангов. Полностью откройте кран подачи воды.
- Нажмите на кнопку «ВКЛ/ВЫКЛ» для включения питания машины (при наличии).
- Загрузите вещи для стирки в барабан, после чего закройте дверцу.
- Поместите необходимое количество моющих средств в лоток, после чего задвиньте его.
- Выберите необходимый режим стирки с помощью переключателя.
- Нажатиями на соответствующие кнопки выберите необходимые функции стирки. Необходимый режим и функции стирки выбираются пользователем в соответствии с типом, количеством и степенью загрязнения вещей.
- Нажмите кнопку «Старт / Пауза».

Условные обозначения по уходу, указываемые на ярлыке изделия

	Обычная стирка при температуре воды до 95 °С (допускается кипячение)		Обычная стирка при температуре воды до 40 °С		Деликатная стирка при температуре воды до 40 °С
	Особо деликатная стирка при температуре воды до 40 °С. Отжим не рекомендуется		Ручная стирка при температуре воды до 40 °С. Отжимать аккуратно, без перекручивания		Стирка запрещена
	Обычная барабанная сушка при высокой температуре		Деликатная барабанная сушка при пониженной температуре и уменьшенной продолжительности		Барабанная сушка запрещена
	Сушка на горизонтальной плоскости в расправленном состоянии		Сушка в вертикальном положении		Сушка без отжима в вертикальном положении
	Глажение при температуре подошвы утюга до 200 °С		Глажение при температуре подошвы утюга до 150 °С		Глажение при температуре подошвы утюга до 110 °С. Глажение с паром не рекомендуется
	Глажение запрещено		Отбеливание разрешено любыми окисляющими отбеливателями		Отбеливание разрешено только кислородсодержащими / хлорными отбеливателями
	Отбеливание запрещено		Допускается профессиональная влажная чистка		Допускается сухая чистка с использованием углеводородов
	Допускается сухая чистка с использованием тетрахлорэтилена		Деликатная сухая чистка с использованием тетрахлорэтилена		Химическая чистка запрещена

Бирюса WM-SBM1014/15, WM-SM814/03

Панель управления машиной

Бирюса WM-SBM1014/15

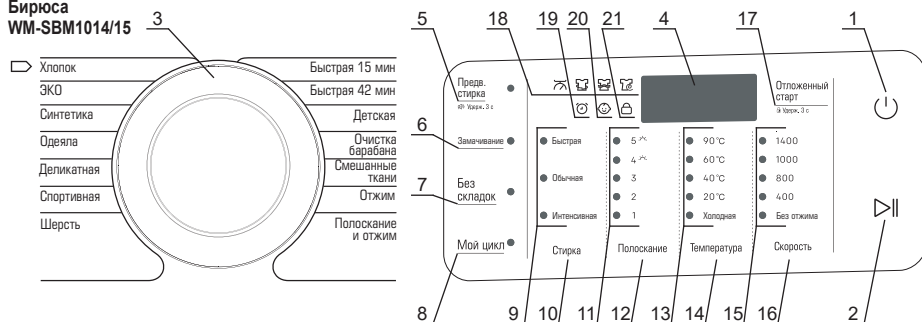

Бирюса WM-SM814/03

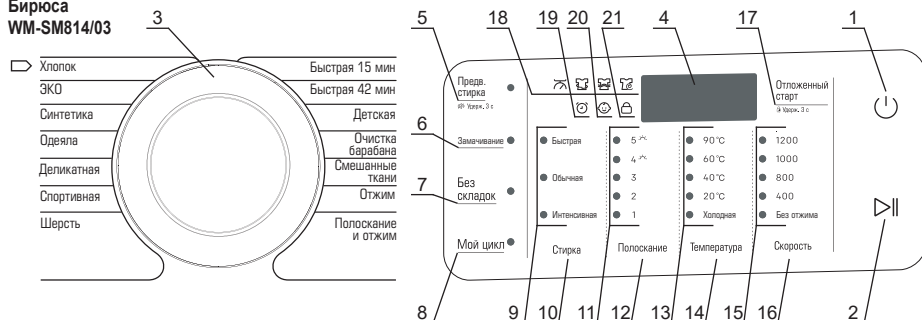

- 1 - Кнопка включения и выключения питания машины.
- 2 - Кнопка «Пауза/старт» - служит для запуска цикла стирки и позволяет временно остановить выполнение программы в любой момент.
- 3 - Переключатель режимов работы машины.
- 4 - Индикационный дисплей. Во время стирки на дисплее отображается время, оставшееся до окончания цикла стирки, а также коды ошибок.
- 5 - Кнопка включения функции «Предварительная стирка».
- 6 - Кнопка включения функции «Замачивание».
- 7 - Кнопка включения функции «Без складок».
- 8 - Кнопка включения функции «Мой цикл».
- 9 - Индикаторы установленной интенсивности стирки.
- 10 - Кнопка выбора интенсивности стирки.
- 11 - Индикаторы установленного числа циклов полоскания.
- 12 - Кнопка выбора числа циклов полоскания.
- 13 - Индикаторы установленной температуры воды при стирке.
- 14 - Кнопка выбора температуры воды при стирке.
- 15 - Индикаторы установленной скорости вращения барабана при отжиме.
- 16 - Кнопка выбора скорости вращения барабана при отжиме.
- 17 - Кнопка включения функции «Отложенный старт» и выбора времени до окончания стирки.
- 18 - Индикаторы текущего этапа цикла (взвешивание, стирка, полоскание, отжим).
- 19 - Индикатор функции «Отложенный старт».
- 20 - Индикатор функции «Блокировка от детей».
- 21 - Индикатор блокировки дверцы.

Режимы работы стиральной машины

- **Хлопок:** режим предназначен для стирки средне- и сильно загрязненного белья (повседневной одежды, постельного белья), изготовленного из хлопка, льна или других тканей, не требующих особого ухода.
- **ЭКО:** стирка при низкой температуре. Для стирки вещей из белого и не линяющего цветного хлопка, синтетики обычной загрязненности. Режим предназначен для экономии потребления воды и электроэнергии при сохранении оптимального качества отстирывания.
- **Синтетика:** данный режим предназначен для стирки изделий из чувствительных и синтетических тканей, штор и изделий из ажурных тканей. При стирке вязаных изделий рекомендуется уменьшить количество моющего средства во избежание нарушения формы изделий.
- **Одеяла:** режим для стирки плотных изделий больших размеров (одеял, пододеяльников, верхней одежды) с ограничением температуры и скорости отжима. Перед началом стирки рекомендуется равномерно распределить вещи в барабане.
- **Деликатная:** данный режим рекомендуется для бережной стирки изделий из особо чувствительных тканей.
- **Спортивная:** режим для стирки спортивной одежды и обуви при низкой температуре. При стирке спортивной обуви не рекомендуется стирать больше двух пар обуви за раз.
- **Шерсть:** данный режим предназначен только для стирки шерстяных и полушерстяных изделий, для которых производителем допускается машинная стирка. Необходимо внимательно изучить информацию о допустимом температурном режиме на ярлыке изделия. Для изделий из шерсти рекомендуется использовать специальные моющие средства.
- **Быстрая 15 мин:** режим стирки любых типов ткани при температуре холодной воды малой продолжительности, предназначенный для повседневной стирки слабо загрязненного белья.
- **Быстрая 42 мин:** режим стирки любых типов ткани при температуре 20°C, предназначенный для повседневной стирки слабо загрязненного белья.
- **Детская:** режим интенсивной стирки детской одежды, пеленок и т.п. при высокой температуре. Рекомендуется стирать детские вещи отдельно от остальных.
- **Смешанные ткани:** программы для стирки смешанных вещей, не рассортированных по типу ткани, обычной загрязненности.
- **Очистка барабана:** режим предназначен для чистки и стерилизации барабана машины при максимальной температуре с большим количеством воды. Данный режим не предназначен для стирки одежды. Рекомендуется добавить небольшое количество моющего средства для достижения наилучшего результата. При выборе данного режима на дисплее отображается индикация «CIn».

Бирюса WM-SBM1014/15, WM-SM814/03

Функции стиральной машины

- **Предварительная стирка:** рекомендуется активировать эту функцию при стирке сильно загрязненных вещей. Позволяет удалить застарелую и въевшуюся грязь.
- **Замачивание:** рекомендуется активировать эту функцию при стирке сильно загрязненных вещей. При включении данной функции после набора необходимого количества воды выполняется пауза в несколько минут перед началом процесса стирки.
- **Без складок:** функция позволяет уменьшить сминание белья в процессе стирки с помощью медленного вращения барабана после отжима в течение нескольких минут.
- **Мой цикл:** для записи параметров цикла в память машины необходимо установить переключатель в желаемый режим, выбрать необходимые параметры (температура, скорость отжима), а также функции стирки. После этого необходимо нажать и удерживать в течение 3 секунд кнопку **«Мой цикл»** до появления звукового сигнала. Для запуска машины в ранее записанном режиме необходимо однократно нажать на кнопку **«Мой цикл»**, после чего нажать на кнопку **«Старт/пауза»**.
- **Отложенный старт:** функция позволяет задать время, по истечении которого будет завершен цикл стирки. При нажатиях на соответствующую кнопку последовательно переключается время до окончания цикла стирки. На дисплее отображается выбранное время. Время до окончания стирки может быть задано в диапазоне от 3 до 19 часов с шагом в 1 час. Функция должна быть включена после выбора режима и функций стирки.
- **Дозагрузка белья в процессе стирки:** функция позволяет дополнительно загрузить вещи в барабан в процессе стирки. Для этого после запуска цикла стирки необходимо нажать **«Старт/пауза»**. По истечении 5 секунд индикатор блокировки дверцы гаснет. Это означает, что дверцу можно открыть и загрузить вещи в барабан. После загрузки вещей необходимо закрыть дверцу и нажать кнопку **«Старт/пауза»** для продолжения цикла стирки.
В случае, если индикатор блокировки дверцы не гаснет и дверца не открывается, в данный момент цикла добавление вещей не возможно, например из-за слишком высокой температуры либо уровня воды в барабане.
- **Отключение звукового сигнала** - после включения машины нажмите и удерживайте не менее 3 секунд кнопку **«Предв. стирка»** для отключения звукового сигнала. Для восстановления звуковой сигнализации повторите действие.
- **Блокировка от детей:** функция служит для включения блокировки переключателя режимов и кнопки **«Пауза/Старт»**, предохраняя от случайного изменения настроек детьми. Чтобы активировать функцию, во время цикла стирки следует нажать и удерживать не менее 3 секунд кнопку **«Отложенный старт»**. После этого загорается индикатор блокировки от детей, на дисплее отображается индикация «CL». Для отключения блокировки необходимо повторно нажать и удерживать указанные кнопки не менее 3 секунд.

Бирюса WM-SBM1014/15, WM-SM814/03

Параметры режимов стирки
Бирюса WM-SBM1014/15

Режим	Макс. загрузка, кг	Температура (по умолч.), °С	Скорость вращения барабана (по умолч.), об/мин	Время цикла по умолч., мин
Хлопок	10,0	Хол., 20, 40, 60, 90 (40)	0, 400, 800, 1000, 1400 (1000)	66
ЭКО	10,0	Хол., 20, 40, 60 (20)	0, 400, 800, 1000, 1400 (800)	52
Синтетика	5,0	Хол., 20, 40, 60 (40)	0, 400, 800, 1000, 1400 (1000)	68
Одежда	10,0	Хол., 20, 40, 60 (40)	0, 400, 800, 1000 (800)	88
Деликатная	5,0	Хол., 20, 40 (20)	0, 400, 800 (800)	48
Спортивная	5,0	Хол., 20, 40 (Хол.)	0, 400, 800 (800)	44
Шерсть	2,0	Хол., 20, 40 (40)	0, 400, 800 (800)	47
Быстрая 15 мин	2,0	Хол., 20, 40 (Хол.)	0, 400, 800 (800)	15
Быстрая 42 мин	4,0	Хол., 20, 40 (20)	0, 400, 800 (800)	42
Детская	10,0	40, 60, 90 (60)	0, 400, 800, 1000 (800)	142
Очистка барабана	-	60	800	75
Смешанные ткани	10,0	Хол., 20, 40 (Хол.)	0, 400, 800 (800)	76
Отжим	10,0	-	0, 400, 800, 1000, 1400 (1000)	11
Полоскание и отжим	10,0	-	0, 400, 800, 1000, 1400 (1000)	17

Параметры режимов стирки
Бирюса WM-SM814/03

Режим	Макс. загрузка, кг	Температура (по умолч.), °С	Скорость вращения барабана (по умолч.), об/мин	Время цикла по умолч., мин
Хлопок	8,0	Хол., 20, 40, 60, 90 (40)	0, 400, 800, 1000, 1200 (1000)	66
ЭКО	8,0	Хол., 20, 40, 60 (20)	0, 400, 800, 1000, 1200 (800)	52
Синтетика	4,0	Хол., 20, 40, 60 (40)	0, 400, 800, 1000, 1200 (1000)	68
Одежда	8,0	Хол., 20, 40, 60 (40)	0, 400, 800, 1000 (800)	88
Деликатная	4,0	Хол., 20, 40 (20)	0, 400, 800 (800)	48
Спортивная	4,0	Хол., 20, 40 (Хол.)	0, 400, 800 (800)	44
Шерсть	2,0	Хол., 20, 40 (40)	0, 400, 800 (800)	47
Быстрая 15 мин	2,0	Хол., 20, 40 (Хол.)	0, 400, 800 (800)	15
Быстрая 42 мин	4,0	Хол., 20, 40 (20)	0, 400, 800 (800)	42
Детская	8,0	40, 60, 90 (60)	0, 400, 800, 1000 (800)	142
Очистка барабана	-	60	800	75
Смешанные ткани	8,0	Хол., 20, 40 (Хол.)	0, 400, 800 (800)	76
Отжим	8,0	-	0, 400, 800, 1000, 1200 (1000)	11
Полоскание и отжим	8,0	-	0, 400, 800, 1000, 1200 (1000)	17

Бирюса WM-SC914/15, WM-SC1214/15

Панель управления машиной

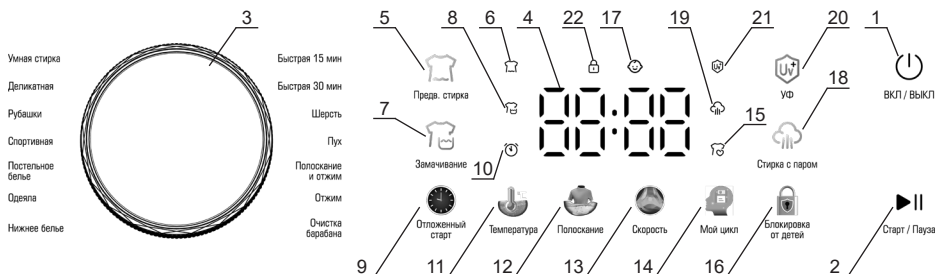

- 1 - Кнопка включения и выключения питания машины.
- 2 - Кнопка «Пауза/старт» - служит для запуска цикла стирки и позволяет временно остановить выполнение программы в любой момент.
- 3 - Переключатель режимов работы машины.
- 4 - Индикационный дисплей. Во время стирки на дисплее отображается время, оставшееся до окончания цикла стирки, а также коды ошибок.
- 5 - Кнопка включения функции «Предварительная стирка».
- 6 - Индикатор функции «Предварительная стирка».
- 7 - Кнопка включения функции «Замачивание».
- 8 - Индикатор функции «Замачивание».
- 9 - Кнопка включения функции «Отложенный старт» и выбора времени до окончания стирки.
- 10 - Индикатор функции «Отложенный старт».
- 11 - Кнопка выбора температуры воды при стирке.
- 12 - Кнопка выбора времени полоскания.
- 13 - Кнопка выбора скорости вращения барабана при отжиге.
- 14 - Кнопка включения функции «Мой цикл».
- 15 - Индикатор функции «Мой цикл».
- 16 - Кнопка включения функции «Блокировка от детей».
- 17 - Индикатор функции «Блокировка от детей».
- 18 - Кнопка включения функции «Стирка с паром».
- 19 - Индикатор функции «Стирка с паром».
- 20 - Кнопка включения функции «Ультрафиолет».
- 21 - Индикатор функции «Ультрафиолет».
- 22 - Индикатор блокировки дверцы.

Бирюса WM-SC914/15, WM-SC1214/15

Режимы работы стиральной машины

- **Умная стирка:** режим предназначен для стирки средне- и сильно загрязненного белья (повседневной одежды, постельного белья), изготовленного из хлопка, льна или других тканей, не требующих особого ухода. При этом происходит автоматическое взвешивание загруженных вещей и определение длительности цикла стирки.
- **Деликатная:** данный режим рекомендуется для бережной стирки изделий из особо чувствительных тканей.
- **Рубашки:** режим предназначен для стирки рубашек, блузок и т.п., изготовленных из любых типов тканей.
- **Спортивная:** режим для стирки спортивной одежды и обуви. При стирке спортивной обуви не рекомендуется стирать больше двух пар обуви за раз.
- **Постельное белье:** режим интенсивной стирки при высокой температуре постельного белья и других изделий с повышенными требованиями к стерилизации. Перед стиркой необходимо убедиться в том, что маркировка изделий допускает машинную стирку. Перед запуском стирки необходимо равномерно расположить вещи в барабане.
- **Одеяла:** режим для стирки плотных изделий больших размеров (одеял, пододеяльников, верхней одежды). Перед началом стирки рекомендуется равномерно распределить вещи в барабане.
- **Нижнее белье:** режим, предназначенный для стирки нижнего белья.
- **Быстрая 15 мин:** режим стирки любых типов ткани при низкой температуре малой продолжительности, предназначенный для повседневной стирки слабо загрязненного белья.
- **Быстрая 30 мин:** режим стирки любых типов ткани при низкой температуре, предназначенный для повседневной стирки слабо загрязненного белья.
- **Шерсть:** данный режим предназначен только для стирки шерстяных и полшерстяных изделий, для которых производителем допускается машинная стирка. Необходимо внимательно изучить информацию о допустимом температурном режиме на ярлыке изделия. Для изделий из шерсти рекомендуется использовать специальные моющие средства.
- **Пух:** режим для стирки изделий, изготовленных с применением искусственных (синтепон и т.п.) или натуральных (пух, перо) утеплителей - подушек, пуховиков и т.п.
- **Очистка барабана:** режим предназначен для чистки и стерилизации барабана машины. Данный режим не предназначен для стирки одежды. Рекомендуется добавить небольшое количество моющего средства для достижения наилучшего результата.

Бирюса WM-SC914/15, WM-SC1214/15

Функции стиральной машины

- **Предварительная стирка:** рекомендуется активировать эту функцию при стирке сильно загрязненных вещей. Позволяет удалить застарелую и въевшуюся грязь.
- **Замачивание:** рекомендуется активировать эту функцию при стирке сильно загрязненных вещей. При включении данной функции после набора необходимого количества воды выполняется пауза в несколько минут перед началом стирки.
- **Отложенный старт:** функция позволяет задать время, по истечении которого будет завершен цикл стирки. При нажатиях на соответствующую кнопку последовательно переключается время до окончания цикла стирки. На дисплее отображается выбранное время. Время до окончания стирки может быть задано с шагом в 1 час. Функция должна быть включена после выбора режима и функций стирки.
- **Мой цикл:** для записи параметров цикла в память машины необходимо установить переключатель в желаемый режим, выбрать необходимые параметры (температура, скорость отжима), а также функции стирки. После этого необходимо нажать и удерживать в течение 3 секунд кнопку «Мой цикл» до появления звукового сигнала. Для запуска машины в ранее записанном режиме необходимо однократно нажать на кнопку «Мой цикл», после чего нажать на кнопку «Старт/пауза».
- **Блокировка от детей:** функция служит для включения блокировки переключателя режимов и кнопок управления (за исключением кнопки «Вкл./Выкл.»), предохраняя от случайного изменения настроек детьми. Для включения функции необходимо нажать кнопку «16». После этого загорается индикатор блокировки от детей «17». Для отключения блокировки необходимо повторить указанные действия.
- **Стирка с паром:** при включении данной функции во время стирки производится обработка вещей паром, что увеличивает эффективность стирки. Функция может применяться для стирки сильно загрязненного белья, которое требует специального ухода, например, одежда людей с чувствительной кожей.
- **Ультрафиолет:** при включении данной функции во время стирки производится обработка вещей ультрафиолетовым излучением, обеспечивающим эффект стерилизации белья. Функция не доступна для режимов стирки «Очистка барабана» и «Пух».
- **Дозагрузка белья в процессе стирки:** функция позволяет дополнительно загрузить вещи в барабан в процессе стирки. Для этого после запуска цикла стирки необходимо нажать «Старт/пауза». По истечении 5 секунд индикатор блокировки дверцы гаснет. Это означает, что дверцу можно открыть и загрузить вещи в барабан. После загрузки вещей необходимо закрыть дверцу и нажать кнопку «Старт/пауза» для продолжения цикла стирки. В случае, если индикатор блокировки дверцы не гаснет и дверца не открывается, в данный момент цикла добавление вещей не возможно, например из-за слишком высокой температуры либо уровня воды в барабане.

Бирюса WM-SC914/15, WM-SC1214/15

Параметры режимов стирки
Бирюса WM-SC914/15

Режим	Макс. нагрузка, кг	Температура (по умолч.), °С	Скорость вращения барабана (по умолч.), об/мин	Время цикла по умолч., мин
Умная стирка	9,0	Хол., 30, 40, 60, 96 (30)	0, 400, 800, 1000, 1200, 1400 (800)	48
Деликатная	4,5	Хол., 30, 40 (30)	0, 400, 800 (800)	44
Рубашки	4,5	Хол., 30, 40 (30)	0, 400, 800 (800)	28
Спортивная	4,5	Хол., 30, 40 (30)	0, 400, 800 (800)	76
Постельное белье	9,0	60	0, 400, 800, 1000 (800)	130
Одеяла	9,0	Хол., 30, 40, 60 (40)	0, 400, 800, 1000 (800)	88
Нижнее белье	9,0	Хол., 30, 40 (30)	0, 400, 800 (800)	26
Быстрая 15 мин	2,0	Хол., 30, 40 (Хол.)	0, 400, 800 (800)	15
Быстрая 30 мин	4,0	Хол., 30, 40 (30)	0, 400, 800 (800)	30
Шерсть	2,0	Хол., 30, 40 (30)	0, 400, 800 (800)	47
Пух	4,5	Хол., 30, 40 (30)	0, 400, 800 (800)	67
Полоскание и отжим	9,0	-	0, 400, 800, 1000, 1200, 1400 (800)	16
Отжим	9,0	-	0, 400, 800, 1000, 1200, 1400 (800)	10
Очистка барабана	-	60, 96 (60)	800	75

Параметры режимов стирки
Бирюса WM-SC1214/15

Режим	Макс. нагрузка, кг	Температура (по умолч.), °С	Скорость вращения барабана (по умолч.), об/мин	Время цикла по умолч., мин
Умная стирка	12,0	Хол., 30, 40, 60, 96 (30)	0, 400, 800, 1000, 1200, 1400 (800)	48
Деликатная	6,0	Хол., 30, 40 (30)	0, 400, 800 (800)	44
Рубашки	6,0	Хол., 30, 40 (30)	0, 400, 800 (800)	28
Спортивная	6,0	Хол., 30, 40 (30)	0, 400, 800 (800)	76
Постельное белье	12,0	60	0, 400, 800, 1000 (800)	130
Одеяла	12,0	Хол., 30, 40, 60 (40)	0, 400, 800, 1000 (800)	88
Нижнее белье	12,0	Хол., 30, 40 (30)	0, 400, 800 (800)	26
Быстрая 15 мин	2,0	Хол., 30, 40 (Хол.)	0, 400, 800 (800)	15
Быстрая 30 мин	4,0	Хол., 30, 40 (30)	0, 400, 800 (800)	30
Шерсть	2,0	Хол., 30, 40 (30)	0, 400, 800 (800)	47
Пух	6,0	Хол., 30, 40 (30)	0, 400, 800 (800)	67
Полоскание и отжим	12,0	-	0, 400, 800, 1000, 1200, 1400 (800)	16
Отжим	12,0	-	0, 400, 800, 1000, 1200, 1400 (800)	10
Очистка барабана	-	60, 96 (60)	800	75

Бирюса WM-SL1014/15, WM-SL814/15

Режимы работы стиральной машины

- **Хлопок:** режим предназначен для стирки средне- и сильно загрязненного белья (повседневной одежды, постельного белья), изготовленного из хлопка, льна или других тканей, не требующих особого ухода.
- **ЭКО:** стирка при низкой температуре. Для стирки вещей из белого и не линяющего цветного хлопка, синтетики обычной загрязненности. Режим предназначен для экономии потребления воды и электроэнергии при сохранении оптимального качества отстирывания.
- **Спортивная:** режим для стирки спортивной одежды и обуви при низкой температуре. При стирке спортивной обуви не рекомендуется стирать больше двух пар обуви за раз.
- **Одеяла:** режим для стирки плотных изделий больших размеров (одеял, пододеяльников, верхней одежды) с ограничением температуры и скорости отжима. Перед началом стирки рекомендуется равномерно распределить вещи в барабане.
- **Деликатная:** данный режим рекомендуется для бережной стирки изделий из особо чувствительных тканей.
- **Детская:** режим интенсивной стирки детской одежды, пеленок и т.п. при высокой температуре с дополнительной обработкой паром. Рекомендуется стирать детские вещи отдельно от остальных.
- **Стирка с паром** (☁): режим интенсивной стирки с дополнительной обработкой паром. Режим предназначен для стирки средне - и сильно загрязненного белья, которое требует специального ухода, например, одежда людей с чувствительной кожей.
- **Смешанные ткани:** режим стирки смешанных вещей, не рассортированных по типу ткани, обычной загрязненности.
- **Быстрая 15 мин:** режим стирки любых типов ткани при температуре холодной воды малой продолжительности, предназначенный для повседневной стирки слабо загрязненного белья.
- **Быстрая 42 мин:** режим стирки любых типов ткани при температуре 20°C, предназначенный для повседневной стирки слабо загрязненного белья.
- **Синтетика:** данный режим предназначен для стирки изделий из чувствительных и синтетических тканей, штор и изделий из ажурных тканей. При стирке вязаных изделий рекомендуется уменьшить количество моющего средства во избежание нарушения формы изделий.
- **Шерсть:** данный режим предназначен только для стирки шерстяных и полушерстяных изделий, для которых производителем допускается машинная стирка. Необходимо внимательно изучить информацию о допустимом температурном режиме на ярлыке изделия. Для изделий из шерсти рекомендуется использовать специальные моющие средства.

Бирюса WM-SL1014/15, WM-SL814/15

Функции стиральной машины

- **Предварительная стирка:** рекомендуется активировать эту функцию при стирке сильно загрязненных вещей. Позволяет удалить застарелую и въевшуюся грязь.
- **Интенсивная:** нажатием на кнопку включается режим интенсивной стирки при высокой температуре с дополнительной обработкой паром. Режим предназначен для стирки средне и сильно загрязненного белья, которое требует специального ухода, например, одежда людей с чувствительной кожей.
- **Ночная стирка:** нажатием на кнопку включается режим стирки в ночное время. В данном отключаются звуковые сигналы и уменьшается скорость отжима для обеспечения комфортного сна при стирке в ночное время. Режим предназначен для стирки смешанных вещей, не рассортированных по типу ткани, обычной загрязненности.
- **Степень загрязнения:** данная функция позволяет уменьшить или увеличить интенсивность и продолжительность стирки в зависимости от степени загрязнения загруженных вещей.
- **Мой цикл:** для записи параметров цикла в память машины необходимо установить переключатель в желаемый режим, выбрать необходимые параметры (температура, скорость отжима), а также функции стирки. После этого необходимо нажать и удерживать в течение 3 секунд кнопку «**Мой цикл**» до появления звукового сигнала. Для запуска машины в ранее записанном режиме необходимо однократно нажать на кнопку «**Мой цикл**», после чего нажать на кнопку «**Старт/пауза**».
- **Отложенный старт:** функция позволяет задать время, по истечении которого будет завершен цикл стирки. При нажатиях на соответствующую кнопку последовательно переключается время до окончания цикла стирки. На дисплее отображается выбранное время. Время до окончания стирки может быть задано в диапазоне от 3 до 19 часов с шагом в 1 час. Функция должна быть включена после выбора режима и функций стирки.
- **Дозагрузка белья в процессе стирки:** функция позволяет дополнительно загрузить вещи в барабан в процессе стирки. Для этого после запуска цикла стирки необходимо нажать «**Старт/пауза**». По истечении 5 секунд индикатор блокировки дверцы гаснет. Это означает, что дверцу можно открыть и загрузить вещи в барабан. После загрузки вещей необходимо закрыть дверцу и нажать кнопку «**Старт/пауза**» для продолжения цикла стирки.
В случае, если индикатор блокировки дверцы не гаснет и дверца не открывается, в данный момент цикла добавление вещей не возможно, например из-за слишком высокой температуры либо уровня воды в барабане.
- **Отключение звукового сигнала** - после включения машины нажмите и удерживайте не менее 3 секунд кнопку «**Скорость**» для отключения звукового сигнала. Для восстановления звуковой сигнализации повторите действие.
Звуковая сигнализация также восстанавливается при выборе режима стирки с помощью переключателя, либо нажатия кнопки «**Интенсивная**».
- **Блокировка от детей:** функция служит для включения блокировки переключателя режимов и кнопки «**Пауза/Старт**», предохраняя от случайного изменения настроек детьми. Чтобы активировать функцию, после запуска стирки следует нажать и удерживать не менее 3 секунд кнопку «**Отложенный старт**». После этого загорается индикатор блокировки от детей, на дисплее отображается индикация «**CL**». Для отключения блокировки необходимо повторно нажать и удерживать указанные кнопки не менее 3 секунд.
- **Очистка барабана:** данный режим предназначен для очистки и стерилизации барабана машины при максимальной температуре с большим количеством воды. Для включения режима необходимо нажать и удерживать кнопку «**Температура**» в течение 3 секунд. Данный режим не предназначен для стирки одежды. Рекомендуется добавить небольшое количество моющего средства для достижения наилучшего результата.

Бирюса WM-SL1014/15, WM-SL814/15

Параметры режимов стирки
Бирюса WM-SL814/15

Режим	Макс. загрузка, кг	Температура (по умолч.), °С	Скорость вращения барабана (по умолч.), об/мин	Время цикла по умолч., мин
Хлопок	8,0	Хол., 20, 40, 60, 90 (40)	0, 400, 800, 1000, 1400 (1000)	75
ЭКО	8,0	Хол., 20, 40, 60 (20)	0, 400, 800, 1000, 1400 (800)	52
Спортивная	4,0	Хол., 20, 40 (Хол.)	0, 400, 800 (800)	44
Одежда	8,0	Хол., 20, 40 (40)	0, 400, 800 (800)	88
Деликатная	4,0	Хол., 20, 40 (20)	0, 400, 800 (800)	48
Детская	8,0	40, 60, 90 (60)	0, 400, 800, 1000 (800)	142
Стирка с паром	8,0	Хол., 20, 40, 60, 90 (60)	0, 400, 800, 1000 (800)	162
Смешанные ткани	8,0	Хол., 20, 40 (Хол.)	0, 400, 800 (800)	76
Быстрая 15 мин	2,0	Хол., 20, 40 (Хол.)	0, 400, 800 (800)	15
Быстрая 42 мин	4,0	Хол., 20, 40 (20)	0, 400, 800 (800)	42
Синтетика	4,0	Хол., 20, 40, 60 (40)	0, 400, 800, 1000, 1400 (1000)	68
Шерсть	2,0	Хол., 20, 40 (40)	0, 400, 800 (800)	47
Полоскание и отжим	8,0	-	0, 400, 800, 1000, 1400 (1000)	17
Отжим	8,0	-	0, 400, 800, 1000, 1400 (1000)	11

Параметры режимов стирки
Бирюса WM-SL1014/15

Режим	Макс. загрузка, кг	Температура (по умолч.), °С	Скорость вращения барабана (по умолч.), об/мин	Время цикла по умолч., мин
Хлопок	10,0	Хол., 20, 40, 60, 90 (40)	0, 400, 800, 1000, 1400 (1000)	75
ЭКО	10,0	Хол., 20, 40, 60 (20)	0, 400, 800, 1000, 1400 (800)	52
Спортивная	5,0	Хол., 20, 40 (Хол.)	0, 400, 800 (800)	44
Одежда	10,0	Хол., 20, 40 (40)	0, 400, 800 (800)	88
Деликатная	5,0	Хол., 20, 40 (20)	0, 400, 800 (800)	48
Детская	10,0	40, 60, 90 (60)	0, 400, 800, 1000 (800)	142
Стирка с паром	10,0	Хол., 20, 40, 60, 90 (60)	0, 400, 800, 1000 (800)	162
Смешанные ткани	10,0	Хол., 20, 40 (Хол.)	0, 400, 800 (800)	76
Быстрая 15 мин	2,0	Хол., 20, 40 (Хол.)	0, 400, 800 (800)	15
Быстрая 42 мин	4,0	Хол., 20, 40 (20)	0, 400, 800 (800)	42
Синтетика	5,0	Хол., 20, 40, 60 (40)	0, 400, 800, 1000, 1400 (1000)	68
Шерсть	2,0	Хол., 20, 40 (40)	0, 400, 800 (800)	47
Полоскание и отжим	10,0	-	0, 400, 800, 1000, 1400 (1000)	17
Отжим	10,0	-	0, 400, 800, 1000, 1400 (1000)	11

Бирюса WM-SL1214/15

Панель управления машиной

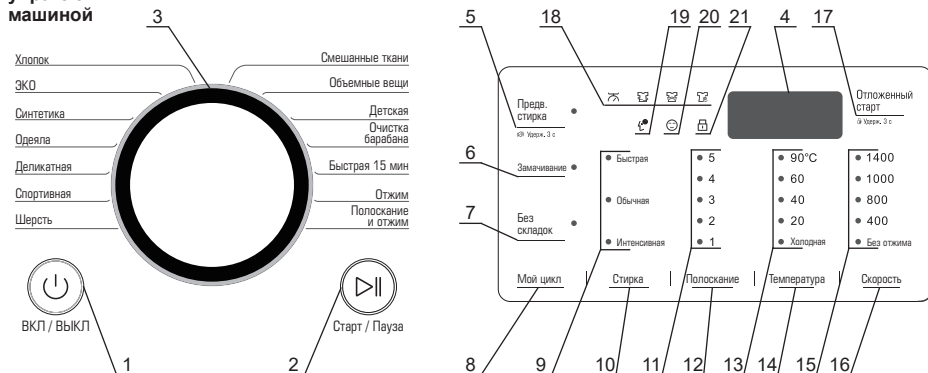

- 1 - Кнопка включения и выключения питания машины.
- 2 - Кнопка «Пауза/старт» - служит для запуска цикла стирки и позволяет временно остановить выполнение программы в любой момент.
- 3 - Переключатель режимов работы машины.
- 4 - Индикационный дисплей. Во время стирки на дисплее отображается время, оставшееся до окончания цикла стирки, а также коды ошибок.
- 5 - Кнопка включения функции «Предварительная стирка».
- 6 - Кнопка включения функции «Замачивание».
- 7 - Кнопка включения функции «Без складок».
- 8 - Кнопка включения функции «Мой цикл».
- 9 - Индикаторы установленной интенсивности стирки.
- 10 - Кнопка выбора интенсивности стирки.
- 11 - Индикаторы установленного числа циклов полоскания.
- 12 - Кнопка выбора числа циклов полоскания.
- 13 - Индикаторы установленной температуры воды при стирке.
- 14 - Кнопка выбора температуры воды при стирке.
- 15 - Индикаторы установленной скорости вращения барабана при отжиме.
- 16 - Кнопка выбора скорости вращения барабана при отжиме.
- 17 - Кнопка включения функции «Отложенный старт» и выбора времени до окончания стирки.
- 18 - Индикаторы текущего этапа цикла (взвешивание, стирка, полоскание, отжим).
- 19 - Индикатор функции «Отложенный старт».
- 20 - Индикатор функции «Блокировка от детей».
- 21 - Индикатор блокировки дверцы.

Режимы работы стиральной машины

- **Хлопок:** режим предназначен для стирки средне- и сильно загрязненного белья (повседневной одежды, постельного белья), изготовленного из хлопка, льна или других тканей, не требующих особого ухода.
- **ЭКО:** стирка при низкой температуре. Для стирки вещей из белого и нелиняющего цветного хлопка, синтетики обычной загрязненности. Режим предназначен для экономии потребления воды и электроэнергии при сохранении оптимального качества отстирывания.
- **Синтетика:** данный режим предназначен для стирки изделий из чувствительных и синтетических тканей, штор и изделий из ажурных тканей. При стирке вязаных изделий рекомендуется уменьшить количество моющего средства во избежание нарушения формы изделий.
- **Одеяла:** режим для стирки плотных изделий больших размеров (одеял, пододеяльников, верхней одежды) с ограничением температуры и скорости отжима. Перед началом стирки рекомендуется равномерно распределить вещи в барабане.
- **Деликатная:** данный режим рекомендуется для бережной стирки изделий из особо чувствительных тканей.
- **Спортивная:** режим для стирки спортивной одежды и обуви при низкой температуре. При стирке спортивной обуви не рекомендуется стирать больше двух пар обуви за раз.
- **Шерсть:** данный режим предназначен только для стирки шерстяных и полшерстяных изделий, для которых производителем допускается машинная стирка. Необходимо внимательно изучить информацию о допустимом температурном режиме на ярлыке изделия. Для изделий из шерсти рекомендуется использовать специальные моющие средства.
- **Смешанные ткани:** программы для стирки смешанных вещей, не рассортированных по типу ткани, обычной загрязненности.
- **Объемные вещи:** режим для стирки плотных изделий больших размеров (пуховиков и т.п.). Рекомендуется перед началом стирки вывернуть вещи наизнанку и равномерно распределить вещи в барабане.
- **Детская:** режим интенсивной стирки детской одежды, пеленок и т.п. при высокой температуре. Рекомендуется стирать детские вещи отдельно от остальных.
- **Очистка барабана:** режим предназначен для чистки и стерилизации барабана машины при максимальной температуре с большим количеством воды. Данный режим не предназначен для стирки одежды. Рекомендуется добавить небольшое количество моющего средства для достижения наилучшего результата.
- **Быстрая 15 мин:** режим стирки любых типов ткани при температуре холодной воды малой продолжительности, предназначенный для повседневной стирки слабо загрязненного белья.

Бирюса WM-SL1214/15

Функции стиральной машины

- **Предварительная стирка:** рекомендуется активировать эту функцию при стирке сильно загрязненных вещей. Позволяет удалить застарелую и въевшуюся грязь.
- **Замачивание:** рекомендуется активировать эту функцию при стирке сильно загрязненных вещей. При включении данной функции после набора необходимого количества воды выполняется пауза в несколько минут перед началом процесса стирки.
- **Без складок:** функция позволяет уменьшить сминание белья в процессе стирки с помощью медленного вращения барабана после отжима в течение нескольких минут.
- **Мой цикл:** для записи параметров цикла в память машины необходимо установить переключатель в желаемый режим, выбрать необходимые параметры (температура, скорость отжима), а также функции стирки. После этого необходимо нажать и удерживать в течение 3 секунд кнопку **«Мой цикл»** до появления звукового сигнала. Для запуска машины в ранее записанном режиме необходимо однократно нажать на кнопку **«Мой цикл»**, после чего нажать на кнопку **«Старт/пауза»**.
- **Отложенный старт:** функция позволяет задать время, по истечении которого будет завершен цикл стирки. При нажатиях на соответствующую кнопку последовательно переключается время до окончания цикла стирки. На дисплее отображается выбранное время. Время до окончания стирки может быть задано в диапазоне от 3 до 19 часов с шагом в 1 час. Функция должна быть включена после выбора режима и функций стирки.
- **Дозагрузка белья в процессе стирки:** функция позволяет дополнительно загрузить вещи в барабан в процессе стирки. Для этого после запуска цикла стирки необходимо нажать **«Старт/пауза»**. По истечении 5 секунд индикатор блокировки дверцы гаснет. Это означает, что дверцу можно открыть и загрузить вещи в барабан. После загрузки вещей необходимо закрыть дверцу и нажать кнопку **«Старт/пауза»** для продолжения цикла стирки.
В случае, если индикатор блокировки дверцы не гаснет и дверца не открывается, в данный момент цикла добавление вещей не возможно, например из-за слишком высокой температуры либо уровня воды в барабане.
- **Отключение звукового сигнала** - после включения машины нажмите и удерживайте не менее 3 секунд кнопку **«Предв. стирка»** для отключения звукового сигнала. Для восстановления звуковой сигнализации повторите действие.
- **Блокировка от детей:** функция служит для включения блокировки переключателя режимов и кнопки **«Пауза/Старт»**, предохраняя от случайного изменения настроек детьми. Чтобы активировать функцию, во время цикла стирки следует нажать и удерживать не менее 3 секунд кнопку **«Отложенный старт»**. После этого загорается индикатор блокировки от детей, на дисплее отображается индикация «CL». Для отключения блокировки необходимо повторно нажать и удерживать указанные кнопки не менее 3 секунд.

Бирюса WM-SL1214/15

Параметры режимов стирки

Режим	Макс. загрузка, кг	Температура (по умолч.), °C	Скорость вращения барабана (по умолч.), об/мин	Время цикла по умолч., мин
Хлопок	12,0	Хол., 20, 40, 60, 90 (40)	0, 400, 800, 1000, 1400 (800)	70
ЭКО	12,0	Хол., 20, 40, 60 (20)	0, 400, 800, 1000, 1400 (800)	52
Синтетика	5,0	Хол., 20, 40, 60 (40)	0, 400, 800, 1000, 1400 (800)	68
Одеяла	12,0	Хол., 20, 40, 60 (40)	0, 400, 800, 1000, 1400 (800)	67
Деликатная	6,0	Хол., 20, 40 (20)	0, 400, 800 (800)	48
Спортивная	6,0	Хол., 20, 40 (Хол.)	0, 400, 800 (800)	44
Шерсть	2,0	Хол., 20, 40 (40)	0, 400, 800 (800)	47
Смешанные ткани	12,0	Хол., 20, 40 (Хол.)	0, 400, 800 (800)	76
Объемные вещи	6,0	Хол., 20, 40 (40)	0, 400, 800 (800)	88
Детская	12,0	40, 60, 90 (60)	0, 400, 800, 1000 (800)	142
Очистка барабана	-	60	800	75
Быстрая 15 мин	2,0	Хол., 20, 40 (Хол.)	0, 400, 800 (800)	15
Отжим	12,0	-	0, 400, 800, 1000, 1400 (800)	10
Полоскание и отжим	12,0	-	0, 400, 800, 1000, 1400 (800)	16

Бирюса WM-SE814/10, WM-SL610/11, WM-SL712/11

Панель управления машиной

Бирюса WM-SL610/11

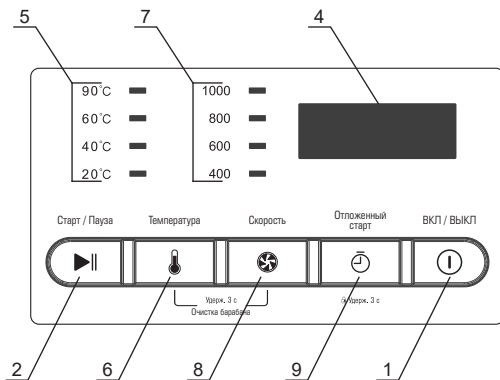
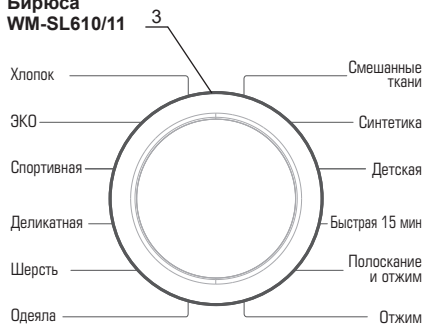

Бирюса WM-SE814/10 WM-SL712/11

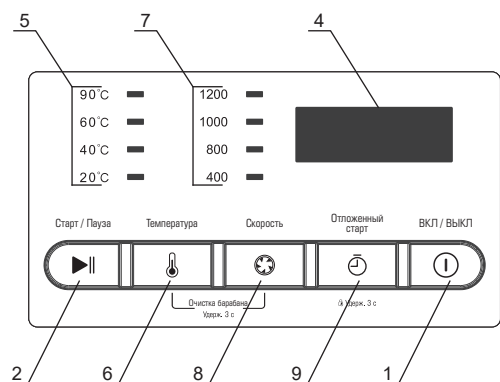
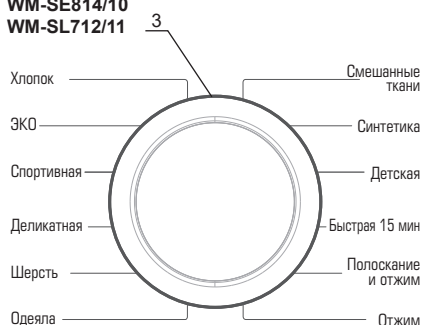

- 1 - Кнопка включения и выключения питания машины.
- 2 - Кнопка «Пауза/старт» - служит для запуска цикла стирки и позволяет временно остановить выполнение программы в любой момент.
- 3 - Переключатель режимов работы машины.
- 4 - Индикационный дисплей. Во время стирки на дисплее отображается время, оставшееся до окончания цикла стирки, установленную температуру, скорость вращения барабана, а также коды ошибок.
- 5 - Индикаторы установленной температуры воды при стирке.
- 6 - Кнопка выбора температуры воды при стирке.
- 7 - Индикаторы установленной скорости вращения барабана при отжиме.
- 8 - Кнопка выбора скорости вращения барабана при отжиме.
- 9 - Кнопка включения функции «Отложенный старт» и выбора времени до окончания стирки.

Режимы работы стиральной машины

- **Хлопок:** режим предназначен для стирки средне- и сильно загрязненного белья (повседневной одежды, постельного белья), изготовленного из хлопка, льна или других тканей, не требующих особого ухода.
- **ЭКО:** стирка при низкой температуре. Для стирки вещей из белого и нелиняющего цветного хлопка, синтетики обычной загрязненности. Режим предназначен для экономии потребления воды и электроэнергии при сохранении оптимального качества отстирывания.

Бирюса WM-SE814/10, WM-SL610/11, WM-SL712/11

Режимы работы стиральной машины

- **Спортивная:** режим для стирки спортивной одежды и обуви при низкой температуре. При стирке спортивной обуви не рекомендуется стирать больше двух пар обуви за раз.
- **Деликатная:** данный режим рекомендуется для бережной стирки изделий из особо чувствительных тканей.
- **Шерсть:** данный режим предназначен только для стирки шерстяных и полшерстяных изделий, для которых производителем допускается машинная стирка. Необходимо внимательно изучить информацию о допустимом температурном режиме на ярлыке изделия. Для изделий из шерсти рекомендуется использовать специальные моющие средства.
- **Одеяла:** режим для стирки плотных изделий больших размеров (одеял, пододеяльников, верхней одежды) с ограничением температуры и скорости отжима. Перед началом стирки рекомендуется равномерно распределить вещи в барабане.
- **Смешанные ткани:** программы для стирки смешанных вещей, не рассортированных по типу ткани, обычной загрязненности.
- **Синтетика:** данный режим предназначен для стирки изделий из чувствительных и синтетических тканей, штор и изделий из ажурных тканей. При стирке вязаных изделий рекомендуется уменьшить количество моющего средства во избежание нарушения формы изделий.
- **Детская:** режим интенсивной стирки детской одежды, пеленок и т.п. при высокой температуре. Рекомендуется стирать детские вещи отдельно от остальных.
- **Быстрая 15 мин:** режим стирки любых типов ткани при температуре холодной воды малой продолжительности, предназначенный для повседневной стирки слабо загрязненного белья.

Функции стиральной машины

- **Отложенный старт:** функция позволяет задать время, по истечении которого будет завершен цикл стирки. При нажатиях на соответствующую кнопку последовательно переключается время до окончания цикла стирки. На дисплее отображается выбранное время. Время до окончания стирки может быть задано в диапазоне от 3 до 19 часов с шагом в 1 час. Функция должна быть включена после выбора режима и функций стирки.
- **Очистка барабана:** данный режим предназначен для очистки и стерилизации барабана машины при максимальной температуре с большим количеством воды. Данный режим не предназначен для стирки одежды. Рекомендуется добавить небольшое количество моющего средства для достижения наилучшего результата. Для включения функции необходимо одновременно нажать и удерживать кнопки «Температура» и «Скорость» в течение трех секунд.
- **Дозагрузка белья в процессе стирки:** функция позволяет дополнительно загрузить вещи в барабан в процессе стирки. Для этого после запуска цикла стирки необходимо нажать «Старт/пауза». По истечении 5 секунд индикатор блокировки дверцы гаснет. Это означает, что дверцу можно открыть и загрузить вещи в барабан. После загрузки вещей необходимо закрыть дверцу и нажать кнопку «Старт/пауза» для продолжения цикла стирки. В случае, если индикатор блокировки дверцы не гаснет и дверца не открывается, в данный момент цикла добавление вещей не возможно, например из-за слишком высокой температуры либо уровня воды в барабане.
- **Блокировка от детей:** функция служит для включения блокировки переключателя режимов и кнопки «Пауза/Старт», предохраняя от случайного изменения настроек детьми. Чтобы активировать функцию, во время цикла стирки следует нажать и удерживать не менее 3 секунд кнопку «Отложенный старт». После этого загорается индикатор блокировки от детей, на дисплее отображается индикация «CL». Для отключения блокировки необходимо повторно нажать и удерживать указанные кнопки не менее 3 секунд.

Бирюса WM-SE814/10, WM-SL610/11, WM-SL712/11

Параметры режимов стирки
Бирюса WM-SL610/11

Режим	Макс. нагрузка, кг	Температура (по умолч.), °С	Скорость вращения барабана (по умолч.), об/мин	Время цикла по умолч., мин
Хлопок	6,0	Хол., 20, 40, 60, 90 (Хол.)	0, 400, 600, 800, 1000 (800)	88
ЭКО	6,0	Хол., 20, 40, 60 (20)	0, 400, 600, 800, 1000 (1000)	69
Спортивная	3,0	Хол., 20, 40 (20)	0, 400, 600, 800 (800)	79
Деликатная	3,0	Хол., 20, 40 (40)	0, 400, 600, 800 (800)	71
Шерсть	2,0	Хол., 20, 40 (Хол.)	0, 400, 600 (600)	56
Одеяла	6,0	Хол., 20, 40, 60, 90 (60)	0, 400, 600, 800, 1000 (1000)	119
Смешанные ткани	6,0	Хол., 20, 40 (Хол.)	0, 400, 600, 800 (800)	66
Синтетика	5,0	Хол., 20, 40, 60 (40)	0, 400, 600, 800 (800)	73
Детская	6,0	40, 60, 90 (60)	0, 400, 600, 800 (800)	107
Быстрая 15 мин	2,0	Хол., 20, 40 (Хол.)	0, 400, 600, 800 (600)	15
Полоскание и отжим	6,0	-	0, 400, 600, 800, 1000 (800)	34
Отжим	6,0	-	0, 400, 600, 800, 1000 (800)	14

Параметры режимов стирки
Бирюса WM-SL712/11

Режим	Макс. нагрузка, кг	Температура (по умолч.), °С	Скорость вращения барабана (по умолч.), об/мин	Время цикла по умолч., мин
Хлопок	7,0	Хол., 20, 40, 60, 90 (Хол.)	0, 400, 800, 1000, 1200 (1000)	88
ЭКО	7,0	Хол., 20, 40, 60 (20)	0, 400, 800, 1000, 1200 (800)	69
Спортивная	3,5	Хол., 20, 40 (Хол.)	0, 400, 800 (800)	71
Деликатная	3,5	Хол., 20, 40 (40)	0, 400, 800, 1000 (800)	71
Шерсть	2,0	Хол., 20, 40 (40)	0, 400, 800 (800)	66
Одеяла	7,0	Хол., 20, 40 (40)	0, 400, 800 (800)	118
Смешанные ткани	7,0	Хол., 20, 40 (Хол.)	0, 400, 800 (800)	66
Синтетика	5,0	Хол., 20, 40, 60 (40)	0, 400, 800, 1000, 1200 (1000)	73
Детская	7,0	40, 60, 90 (60)	0, 400, 800, 1000 (800)	107
Быстрая 15 мин	2,0	Хол., 20, 40 (Хол.)	0, 400, 800 (800)	15
Полоскание и отжим	7,0	-	0, 400, 800, 1000, 1200 (1000)	34
Отжим	7,0	-	0, 400, 800, 1000, 1200 (1000)	14

Параметры режимов стирки Бирюса WM-SE814/10

Режим	Макс. загрузка, кг	Температура (по умолч.), °С	Скорость вращения барабана (по умолч.), об/мин	Время цикла по умолч., мин
Хлопок	8,0	Хол., 20, 40, 60, 90 (Хол.)	0, 400, 800, 1000, 1200 (1000)	94
ЭКО	8,0	Хол., 20, 40, 60 (20)	0, 400, 800, 1000, 1200 (1200)	69
Спортивная	4,0	Хол., 20, 40 (20)	0, 400, 800, 1000 (1000)	83
Деликатная	4,0	Хол., 20, 40 (40)	0, 400, 800, 1000 (1000)	76
Шерсть	2,0	Хол., 20, 40 (Хол.)	0, 400, 800 (800)	57
Одеяла	8,0	Хол., 20, 40, 60, 90 (60)	0, 400, 800, 1000, 1200 (1200)	125
Смешанные ткани	8,0	Хол., 20, 40 (Хол.)	0, 400, 800, 1000 (1000)	73
Синтетика	5,0	Хол., 20, 40, 60 (40)	0, 400, 800, 1000 (1000)	67
Детская	8,0	40, 60, 90 (60)	0, 400, 800, 1000 (1000)	130
Быстрая 15 мин	2,0	Хол., 20, 40 (Хол.)	0, 400, 800, 1000 (800)	15
Полоскание и отжим	8,0	-	0, 400, 800, 1000, 1200 (1000)	38
Отжим	8,0	-	0, 400, 800, 1000, 1200 (1000)	14

Бирюса WM-SM510/04

Панель управления машиной

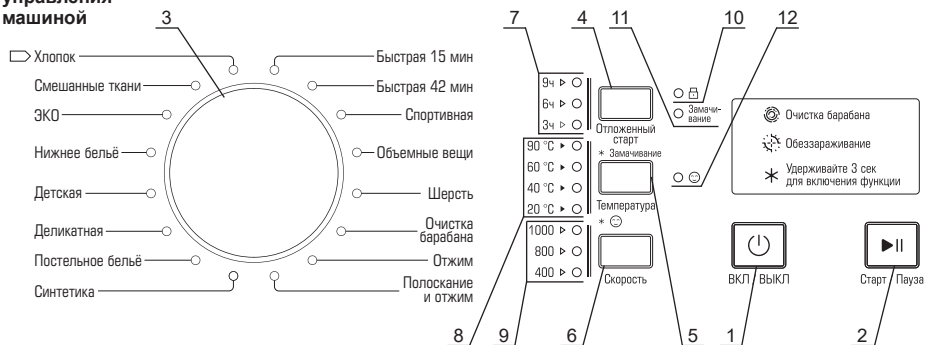

- 1 - Кнопка включения и выключения питания машины.
- 2 - Кнопка «Старт / Пауза» - служит для запуска цикла стирки и позволяет временно остановить выполнение программы в любой момент.
- 3 - Переключатель режимов работы машины.
- 4 - Кнопка включения функции «Отложенный старт» и выбора времени до окончания стирки.
- 5 - Кнопка выбора температуры воды при стирке.
- 6 - Кнопка выбора скорости вращения барабана при отжиме.
- 7 - Индикаторы времени отложенного запуска стирки - загораются при включении функции «Отложенный старт». При нажатиях кнопки «4» происходит переключение между временем окончания стирки, загораются индикаторы, соответствующие выбранному значению времени.
- 8 - Индикаторы установленной температуры воды при стирке.
- 9 - Индикаторы установленной скорости вращения барабана при отжиме.
- 10 - Индикатор блокировки дверцы.
- 11 - Индикатор функции «Замачивание».
- 12 - Индикатор функции «Блокировка от детей».

Режимы работы стиральной машины

- **Хлопок:** режим предназначен для стирки средне- и сильно загрязненного белья, изготовленного из хлопка, льна или других тканей, не требующих особого ухода.
- **Смешанные ткани:** программы для стирки смешанных вещей, не рассортированных по типу ткани, обычной загрязненности.
- **Нижнее белье:** режим, предназначенный для стирки нижнего белья.
- **Детская:** режим интенсивной стирки детской одежды, пеленок и т.п. при высокой температуре. Рекомендуется стирать детские вещи отдельно от остальных.
- **Деликатная:** данный режим рекомендуется для бережной стирки изделий из особо чувствительных тканей.
- **Постельное белье:** режим, предназначенный для стирки постельного белья. Перед стиркой необходимо убедиться в том, что маркировка изделий допускает машинную стирку. Перед запуском стирки необходимо равномерно расположить вещи в барабане.
- **Синтетика:** данный режим предназначен для стирки изделий из чувствительных и синтетических тканей, штор и изделий из ажурных тканей. При стирке вязаных изделий рекомендуется уменьшить количество моющего средства во избежание нарушения формы изделий.
- **Быстрая 15 мин:** режим стирки любых типов ткани при температуре холодной воды малой продолжительности, предназначенный для повседневной стирки слабо загрязненного белья.

Режимы работы стиральной машины

- **Быстрая 42 мин:** режим стирки любых типов ткани при температуре 20°C, предназначенный для повседневной стирки слабо загрязненного белья.
- **Спортивная:** режим для стирки спортивной одежды и обуви при низкой температуре. При стирке спортивной обуви не рекомендуется стирать больше двух пар обуви за раз.
- **Объемные вещи:** режим для стирки плотных изделий больших размеров, например, верхней одежды. Рекомендуется перед началом стирки равномерно распределить вещи в барабане.
- **Шерсть:** данный режим предназначен только для стирки шерстяных и полушерстяных изделий, для которых производителем допускается машинная стирка. Необходимо внимательно изучить информацию о допустимом температурном режиме на ярлыке изделия. Для изделий из шерсти рекомендуется использовать специальные моющие средства.
- **Очистка барабана:** режим предназначен для чистки и стерилизации барабана машины при максимальной температуре с большим количеством воды. Данный режим не предназначен для стирки одежды. Рекомендуется добавить небольшое количество мощного средства для достижения наилучшего результата.

Функции стиральной машины

- **Отложенный старт:** функция позволяет задать время, по истечении которого будет завершен цикл стирки. При нажатиях на кнопку «4» происходит переключение между временем окончания стирки, загораются индикаторы, соответствующие выбранному значению времени. При выборе времени 12 часов одновременно загораются индикаторы «3ч» и «9ч». При выборе времени 15 часов одновременно загораются индикаторы «6ч» и «9ч». При выборе времени 18 часов одновременно загораются индикаторы «3ч», «6ч» и «9ч». Функция должна быть включена после выбора режима и функций стирки.
- **Дозагрузка белья в процессе стирки:** функция позволяет дополнительно загрузить вещи в барабан в процессе стирки. Для этого после запуска цикла стирки необходимо нажать **«Старт/пауза»**. По истечении 5 секунд индикатор блокировки дверцы гаснет. Это означает, что дверцу можно открыть и загрузить вещи в барабан. После загрузки вещей необходимо закрыть дверцу и нажать кнопку **«Старт/пауза»** для продолжения цикла стирки.
В случае, если индикатор блокировки дверцы не гаснет и дверца не открывается, в данный момент цикла добавление вещей не возможно, например из-за слишком высокой температуры либо уровня воды в барабане.
- **Замачивание:** рекомендуется активировать эту функцию при стирке сильно загрязненных вещей. При включении данной функции после набора необходимого количества воды выполняется пауза в несколько минут перед началом процесса стирки. Для включения функции необходимо нажать и удерживать кнопку «Отложенный старт» в течение 3 секунд, после чего загорается индикатор «11». Для отключения функции необходимо повторить указанные действия.
- **Блокировка от детей:** функция служит для включения блокировочного переключателя режимов и кнопки **«Пауза/Старт»**, предохраняя от случайного изменения настроек детьми. Чтобы активировать функцию, необходимо нажать и удерживать в течение 3 секунд кнопку **«Температура»**. После этого загорается индикатор «12». Для отключения функции необходимо повторить указанные действия.

Бирюса WM-SM510/04

Параметры режимов стирки

Режим	Макс. загрузка, кг	Температура (по умолч.), °С	Скорость вращения барабана (по умолч.), об/мин	Время цикла по умолч., мин
Хлопок	5,0	Хол., 20, 40, 60, 90 (Хол.)	0, 400, 800, 1000, (800)	54
Смешанные ткани	5,0	Хол., 20, 40 (Хол.)	0, 400, 800 (800)	60
ЭКО	5,0	Хол., 20, 40, 60 (20)	0, 400, 800, 1000 (800)	52
Нижнее белье	5,0	Хол., 20, 40 (20)	0, 400, 800 (800)	59
Детская	5,0	40, 60, 90 (60)	0, 400, 800, 1000 (800)	126
Деликатная	2,5	Хол., 20, 40 (20)	0, 400, 800 (800)	48
Постельное белье	5,0	Хол., 20, 40 (40)	0, 400, 800 (800)	68
Синтетика	5,0	Хол., 20, 40, 60 (40)	0, 400, 800, 1000 (800)	67
Быстрая 15 мин	2,0	Хол., 20, 40 (Хол.)	0, 400, 800 (800)	15
Быстрая 42 мин	2,5	Хол., 20, 40 (20)	0, 400, 800 (800)	42
Спортивная	2,5	Хол., 20, 40 (Хол.)	0, 400, 800 (800)	44
Объемные вещи	2,5	Хол., 20, 40 (40)	0, 400, 800 (800)	58
Шерсть	2,0	Хол., 20, 40 (40)	0, 400, 800 (800)	47
Очистка барабана	-	60	800	75
Отжим	5,0	-	0, 400, 800, 1000 (800)	10
Полоскание и отжим	5,0	-	0, 400, 800, 1000 (800)	16

Панель управления машиной

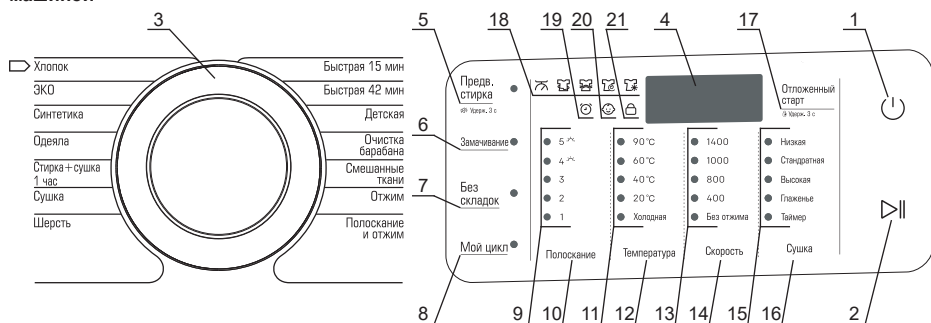

- 1 - Кнопка включения и выключения питания машины.
- 2 - Кнопка «Пауза/старт» - служит для запуска цикла стирки и позволяет временно остановить выполнение программы в любой момент.
- 3 - Переключатель режимов работы машины.
- 4 - Индикационный дисплей. Во время стирки на дисплее отображается время, оставшееся до окончания цикла стирки, а также коды ошибок.
- 5 - Кнопка включения функции «**Предварительная стирка**».
- 6 - Кнопка включения функции «**Замачивание**».
- 7 - Кнопка включения функции «**Без складок**».
- 8 - Кнопка включения функции «**Мой цикл**».
- 9 - Индикаторы установленного числа циклов полоскания.
- 10 - Кнопка выбора числа циклов полоскания.
- 11 - Индикаторы установленной температуры воды при стирке.
- 12 - Кнопка выбора температуры воды при стирке.
- 13 - Индикаторы установленной скорости вращения барабана при отжиме.
- 14 - Кнопка выбора скорости вращения барабана при отжиме.
- 15 - Индикаторы выбранных параметров сушки.
- 16 - Кнопка включения функции «**Сушка**» и выбора параметров функции.
- 17 - Кнопка включения функции «**Отложенный старт**» и выбора времени до окончания стирки.
- 18 - Индикаторы текущего этапа цикла (взвешивание, стирка, полоскание, отжим, сушка).
- 19 - Индикатор функции «**Отложенный старт**».
- 20 - Индикатор функции «**Блокировка от детей**».
- 21 - Индикатор блокировки дверцы.

Бирюса WMD-SM914/05

Режимы работы стирально-сушильной машины

- **Хлопок:** режим предназначен для стирки средне- и сильно загрязненного белья (повседневной одежды, постельного белья), изготовленного из хлопка, льна или других тканей, не требующих особого ухода.
- **ЭКО:** стирка при низкой температуре. Для стирки вещей из белого и не линяющего цветного хлопка, синтетики обычной загрязненности. Режим предназначен для экономии потребления воды и электроэнергии при сохранении оптимального качества отстирывания.
- **Синтетика:** Данный режим предназначен для стирки изделий из чувствительных и синтетических тканей, штор и изделий из ажурных тканей. При стирке вязаных изделий рекомендуется уменьшить количество моющего средства во избежание нарушения формы изделий.
- **Одеяла:** режим для стирки плотных изделий больших размеров (одеял, пододеяльников, верхней одежды) с ограничением температуры и скорости отжима. Перед началом стирки рекомендуется равномерно распределить вещи в барабане.
- **Стирка + сушка 1 час:** режим стирки небольшого количества вещей при низкой температуре с последующим отжимом и сушкой.
- **Сушка:** в данном режиме выполняется только полный цикл сушки белья.
- **Шерсть:** данный режим предназначен только для стирки шерстяных и полушерстяных изделий, для которых производителем допускается машинная стирка. Необходимо внимательно изучить информацию о допустимом температурном режиме на ярлыке изделия. Для изделий из шерсти рекомендуется использовать специальные моющие средства.
- **Смешанные ткани:** программы для стирки смешанных вещей, не рассортированных по типу ткани, обычной загрязненности.
- **Детская:** режим интенсивной стирки детской одежды, пеленок и т.п. при высокой температуре. Рекомендуется стирать детские вещи отдельно от остальных.
- **Очистка барабана:** режим предназначен для чистки и стерилизации барабана машины при максимальной температуре с большим количеством воды. Данный режим не предназначен для стирки одежды. Рекомендуется добавить небольшое количество моющего средства для достижения наилучшего результата.
- **Быстрая 15 мин:** режим стирки любых типов ткани при температуре холодной воды малой продолжительности, предназначенный для повседневной стирки слабо загрязненного белья.
- **Быстрая 42 мин:** режим стирки любых типов ткани при температуре 20°C, предназначенный для повседневной стирки слабо загрязненного белья.

Функции стирально-сушильной машины

- **Предварительная стирка:** рекомендуется активировать эту функцию при стирке сильно загрязненных вещей. Позволяет удалить застарелую и въевшуюся грязь.
- **Замачивание:** рекомендуется активировать эту функцию при стирке сильно загрязненных вещей. При включении данной функции после набора необходимого количества воды выполняется пауза в несколько минут перед началом процесса стирки..
- **Без складок:** функция позволяет уменьшить сминание белья в процессе стирки с помощью медленного вращения барабана после отжима в течение нескольких минут.
- **Мой цикл:** для записи параметров цикла в память машины необходимо установить переключатель в желаемый режим, выбрать необходимые параметры (температура, скорость отжима), а также функции стирки. После этого необходимо нажать и удерживать в течение 3 секунд кнопку **«Мой цикл»** до появления звукового сигнала. Для запуска машины в ранее записанном режиме необходимо однократно нажать на кнопку **«Мой цикл»**, после чего нажать на кнопку **«Старт/пауза»**.
- **Отложенный старт:** функция позволяет задать время, по истечении которого будет завершен цикл стирки. При нажатиях на соответствующую кнопку последовательно переключается время до окончания цикла стирки. На дисплее отображается выбранное время. Время до окончания стирки может быть задано в диапазоне от 3 до 19 часов с шагом в 1 час. Функция должна быть включена после выбора режима и функций стирки.
- **Дозагрузка белья в процессе стирки:** функция позволяет дополнительно загрузить вещи в барабан в процессе стирки. Для этого после запуска цикла стирки необходимо нажать **«Старт/пауза»**. По истечении 5 секунд индикатор блокировки дверцы гаснет. Это означает, что дверцу можно открыть и загрузить вещи в барабан. После загрузки вещей необходимо закрыть дверцу и нажать кнопку **«Старт/пауза»** для продолжения цикла стирки.
В случае, если индикатор блокировки дверцы не гаснет и дверца не открывается, в данный момент цикла добавление вещей не возможно, например из-за слишком высокой температуры либо уровня воды в барабане.
- **Отключение звукового сигнала** - после включения машины нажмите и удерживайте не менее 3 секунд кнопку **«Предв. стирка»** для отключения звукового сигнала. Для восстановления звуковой сигнализации повторите действие.
- **Блокировка от детей:** функция служит для включения блокировки переключателя режимов и кнопки **«Пауза/Старт»**, предохраняя от случайного изменения настроек детьми. Чтобы активировать функцию, во время цикла стирки следует нажать и удерживать не менее 3 секунд кнопку **«Отложенный старт»**. После этого загорается индикатор блокировки от детей, на дисплее отображается индикация «CL». Для отключения блокировки необходимо повторно нажать и удерживать указанные кнопки не менее 3 секунд.
- **Сушка (доп. функция):** функция служит для добавления цикла сушки вещей после окончания основного цикла стирки. С помощью последовательных нажатий на кнопку **«Сушка»** происходит переключение параметров дополнительной сушки, загораются соответствующие индикаторы:
 - **Стандартная** температура сушки - для изделий из хлопка, других неприхотливых тканей.
 - **Низкая** температура сушки - для изделий из синтетических и деликатных тканей, длительность сушки увеличена.
 - **Таймер** - выбор продолжительности сушки (продолжительность также устанавливается последовательными нажатиями на кнопку **«Сушка»**). Установленная продолжительность сушки отображается на дисплее.
 - **Глаженье** - кратковременная сушка изделий, предназначенных для последующего отглаживания.
 - **Высокая** температура сушки - для изделий высокой плотности, устойчивых к продолжительному воздействию высокой температуры.

Бирюса WMD-SM914/05

Параметры режимов стирки / сушки

Режим	Макс. загрузка, кг	Температура (по умолч.), °С	Скорость вращения барабана (по умолч.), об/мин	Время цикла по умолч., мин
Хлопок	10,0	Хол., 20, 40, 60, 90 (40)	0, 400, 800, 1000, 1400 (1000)	66
ЭКО	10,0	Хол., 20, 40, 60 (20)	0, 400, 800, 1000, 1400 (800)	63
Синтетика	5,0	Хол., 20, 40, 60 (40)	0, 400, 800, 1000, 1400 (1000)	68
Одеяла	10,0	Хол., 20, 40, 60 (40)	0, 400, 800, 1000 (800)	88
Стирка+сушка 1 час	2,0	Хол., 20, 40 (20)	1000, 1400 (1000)	60
Сушка	6,0	-	1000, 1400, Откл. (1000)	184
Шерсть	2,0	Хол., 20, 40 (40)	0, 400, 800 (800)	48
Смешанные ткани	10,0	Хол., 20, 40 (Хол.)	0, 400, 800 (800)	76
Детская	10,0	40, 60, 90 (60)	0, 400, 800, 1000 (800)	142
Очистка барабана	-	60	800	75
Быстрая 15 мин	2,0	Хол., 20, 40 (Хол.)	0, 400, 800 (800)	15
Быстрая 42 мин	4,0	Хол., 20, 40 (20)	0, 400, 800 (800)	42
Отжим	10,0	-	0, 400, 800, 1000, 1400 (1000)	11
Полоскание и отжим	10,0	-	0, 400, 800, 1000, 1400 (1000)	17

ОБСЛУЖИВАНИЕ И УХОД

ВНИМАНИЕ! Перед началом чистки или обслуживания машины необходимо вынуть шнур питания машины из розетки и закрыть кран подачи воды.

ЗАПРЕЩАЕТСЯ!

- Использовать для чистки машины и ее составных частей острые предметы и металлические щетки, а также средства, содержащие абразивы и растворители!
- Мыть машину под струей воды.

Поверхность машины при необходимости следует очищать с помощью разбавленных не абразивных нейтральных чистящих средств. В случае перелива воды ее незамедлительно собрать с помощью мокрой ткани.

Если в процессе эксплуатации температура воды упала ниже нуля и машина «замерзла», необходимо выполнить следующее:

- отсоединить машину от электропитания;
- промыть кран подачи воды теплой водой, чтобы ослабить соединение заливного шланга;
- отсоединить заливной шланг и положить его в теплую воду;
- налить в барабан теплую воду и подождать не менее 10 минут;
- подсоединить заливной шланг и убедиться в нормальной работе слива и подачи воды.

Перед возобновлением эксплуатации машины убедитесь в том, что температура в помещении выше 0 °С. Если машина установлена в часто замерзающем помещении, после каждой стирки тщательно сливайте остатки воды из заливного и сливного шлангов.

Для удаления остатков воды из заливного шланга необходимо выполнить следующее:

- закрыть кран подачи воды;
- отсоединить заливной шланг от крана и опустить его конец в емкость для сбора воды;
- запустите любой режим работы, кроме «Слив» и «Отжим»;
- примерно через 40 секунд из шланга начнет течь вода. Необходимо дождаться окончания слива воды;
- подключить шланг к крану;
- слить оставшуюся воду.

ВНИМАНИЕ! Во избежание ожого данные операции следует производить только после остывания воды в машине.

Чистка барабана машины

Ржавчина и другие загрязнения на внутренней поверхности барабана, оставшиеся после стирки, должны незамедлительно удаляться чистящими средствами, не содержащими соединений хлора.

После каждой стирки необходимо очищать и насухо вытирать стекло дверцы и уплотнитель барабана машины. Грязь и посторонние предметы, оставшиеся на уплотнителе после стирки могут стать причиной утечки воды.

Чистка заливных фильтров

В случае, если кран подачи воды полностью открыт, но вода поступает в недостаточном количестве, необходимо произвести чистку заливных фильтров следующим способом:

- закрыть кран подачи воды;
- отсоединить заливной шланг от крана;
- промыть фильтр заливного шланга под струей воды;
- отсоединить заливной шланг от машины;
- вынуть заливной фильтр машины с помощью плоскогубцев;
- промыть фильтр под струей воды, после чего установить фильтр на место;
- подсоединить заливной шланг и убедиться в отсутствии утечек воды.

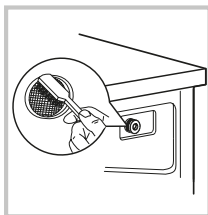
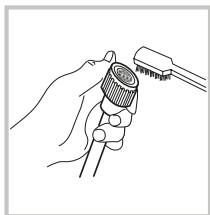
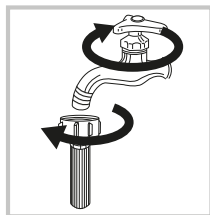

Чистка фильтра сливного насоса

- Фильтр сливного насоса задерживает обрывки ткани и небольшие предметы, попадающие в машину при стирке.
- Рекомендуется периодически производить чистку фильтра для обеспечения нормальной работы машины.
- Чистку фильтра необходимо производить в случае, когда не производится операции слива или отжима, а также если при сливе слышны посторонние шумы, производимые попавшими в фильтр посторонними предметами.

ВНИМАНИЕ! При работе машины через насос может поступать горячая вода. Ни в коем случае не снимайте крышку насоса в процессе работы машины. Дождитесь окончания цикла работы машины. При установке фильтра и крышки на место убедитесь в их надежной и плотной установке.

Для очистки фильтра сливного насоса необходимо выполнить следующее:

1. Откройте крышку фильтра.
2. Поверните на 90° и вытащите шланг экстренного слива.
3. Снимите пробку с шланга и опустите его в емкость для сбора воды.
4. Дождитесь окончания слива воды, после чего вставьте пробку в шланг и установите на место.
5. Поверните фильтр против часовой стрелки, после чего извлеките его из корпуса машины.
6. Удалите грязь и посторонние предметы из фильтра и корпуса машины.
7. Вставьте фильтр на место и поверните его по часовой стрелке до упора, после чего установите крышку фильтра на место.

ВНИМАНИЕ! У некоторых моделей машин шланг экстренного слива может отсутствовать. В случае отсутствия шланга необходимо повернуть крышку фильтра для начала слива воды.



Чистка лотка для моющих средств

Для очистки лотка для моющих средств необходимо выполнить следующее:

1. Полностью выдвиньте лоток, после чего нажмите на фиксатор.
2. Аккуратно достаньте лоток из корпуса машины.
3. Промойте все отделения лотка под струей воды. При необходимости для очистки лотка можно воспользоваться мягкой щеткой.
4. С помощью мягкой щетки удалите загрязнения внутри корпуса машины.
5. Установите лоток на место и задвиньте его до упора.

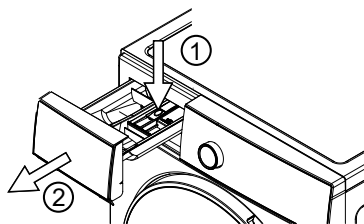

ВОЗМОЖНЫЕ НЕИСПРАВНОСТИ И МЕТОДЫ ИХ УСТРАНЕНИЯ

ВНИМАНИЕ! Если имеет место **ЛЮБАЯ** из перечисленных ситуаций, немедленно выключите машину:

- Кабель питания поврежден или перегревается;
- Чувствуется запах гари;
- Наблюдаются признаки задымления;
- Часто срабатывают защитные устройства.

НЕ ПЫТАЙТЕСЬ УСТРАНЯТЬ ТАКИЕ НЕИСПРАВНОСТИ САМОСТОЯТЕЛЬНО. НЕМЕДЛЕННО ОБРАТИТЕСЬ В АВТОРИЗОВАННЫЙ СЕРВИСНЫЙ ЦЕНТР!

Общие распространенные проблемы:

Неисправность, ее внешнее проявление	Вероятная причина	Методы выявления и устранения неисправности
Машина не запускается		Проверьте, плотно ли закрыта дверца. Проверьте, правильно ли вставлена вилка шнура питания. Проверьте, открыт ли кран подачи воды. Проверьте, нажата ли кнопка «Старт/Пауза».
Дверца машины не открывается	Включена встроенная система защиты машины.	Отсоедините машину от электропитания и подключите заново.
Машина не нагревает воду	Неисправность датчика температуры	Обратитесь в сервисный центр
Утечка воды	Неплотное соединение сливного или заливного шланга. Засорен или пережат сливной шланг	Проверьте соединения шлангов. Прочистите сливной шланг. При необходимости обратитесь в сервисный центр.
Не работают индикаторы или дисплей	Отсоединен шнур питания. Проблемы с контрольной панелью.	Проверьте, подключено ли питание машины, подключен ли шнур питания. Обратитесь в сервисный центр.
В лотке остается моющее средство	стиральный порошок переувлажнен и скомкался	Очистите и вытрите лоток насухо. Используйте жидкие моющие средства или средства, специально предназначенные для машин барабанного типа.
Неудовлетворительное качество стирки	Слишком грязная вода. Недостаточное количество моющего средства.	Выберите правильный режим стирки. Добавьте правильное количество моющего средства в соответствии с рекомендациями изготовителя.
Громкий шум, сильная вибрация при работе машины		Проверьте, удалены ли транспортировочные болты. Проверьте, установлена ли машина на ровном и твердом полу. Проверьте, установлена ли машина горизонтально. Проверьте, отсутствуют ли внутри машины посторонние предметы.

В случае возникновения других неисправностей попробуйте отключить машину от электропитания и подключить снова. Если проблема не устранена, обратитесь в авторизованный сервисный центр.

Модели с индикаторным дисплеем

Некоторые проблемы отображаются с помощью кодов ошибок на дисплее машины в соответствии с таблицей ниже.

Индикация на дисплее	Вероятная причина	Методы выявления и устранения неисправности
UE	Не удалены транспортировочные болты. Машина установлена не горизонтально. Загружено недостаточное либо слишком большое количество вещей.	Удалите транспортировочные болты. Установите машину горизонтально. Добавьте либо удалите часть вещей из машины.
IE	Нет подачи воды. Недостаточное давление воды. Заливной шланг пережат или перемерз. Засорен заливной фильтр.	Откройте кран подачи воды. Разморозьте заливной шланг с помощью теплой воды. Устраните пережатие заливного шланга. Очистите фильтры заливного шланга и заливного клапана машины.
OE	Сливной шланг расположен слишком высоко. Сливной шланг пережат или перемерз. Загрязнен слив в канализацию.	Убедитесь в том, что сливной шланг расположен не выше 1 м над уровнем пола. Разморозьте сливной шланг с помощью теплой воды. Устраните пережатие сливного шланга. Прочистите сливной шланг. Прочистите слив в канализацию.
DE	Не закрыта дверца машины	Плотно закройте дверцу машины. Проверьте, не застряли ли вещи в проеме дверцы.
FE	Неисправность клапана подачи воды либо датчика уровня воды.	Отключите машину от электропитания, закройте кран подачи воды и обратитесь в авторизованный сервисный центр.
PE	Неисправность датчика уровня воды	Отключите машину от электропитания, закройте кран подачи воды и обратитесь в авторизованный сервисный центр.
PF	Срабатывание сигнализации обрыва электропитания. Наличие индикации «PF» означает, что произошел обрыв электропитания во время работы машины.	После восстановления электропитания включите машину в сеть и нажмите кнопку «ВКЛ/ВЫКЛ». Нажатием кнопки «Старт/пауза» может быть возобновлен цикл стирки, запущенный до обрыва электропитания. Машина может продолжать работу в обычном режиме.

В случае возникновения других неисправностей попробуйте отключить машину от электропитания и подключить снова. Если проблема не устранена, обратитесь в авторизованный сервисный центр.

Модели без индикаторного дисплея

Некоторые проблемы отображаются с помощью индикаторов на панели управления в соответствии с таблицей ниже

Состояние индикаторов				Вероятная причина	Методы выявления и устранения неисправности
Блокировка от детей	3ч	6ч	9ч		
Мигает	Горит постоянно	Выкл.	Выкл.	Проблема подачи воды при стирке	Проверьте давление подачи воды. Проверьте, не передавлен ли заливной шланг. Проверьте, не загрязнены ли заливные фильтры.
Мигает	Выкл.	Горит постоянно	Выкл.	Превышение времени слива воды	Проверьте, не загрязнен ли сливной шланг. Проверьте, не загрязнен ли сливной фильтр.
Мигает	Выкл.	Выкл.	Горит постоянно	Дверца машины закрыта не полностью	Плотно закройте дверцу машины. Проверьте, не застряли ли вещи в проеме дверцы.
Мигает	Горит постоянно	Выкл.	Горит постоянно	Не удалены транспортировочные болты. Машина установлена не горизонтально. Контргайки опор не затянуты. Слишком большое либо недостаточное количество вещей в барабане.	Удалите транспортировочные болты. Установите машину горизонтально, после чего затяните контргайки на регулировочных опорах. Удалите либо добавьте часть вещей.
Мигает	Горит постоянно	Горит постоянно	Выкл.	Перелив воды. Подача воды в машину не прекращается.	Закройте кран подачи воды. Отключите машину от сети. Обратитесь в сервисный центр.
Мигает	Выкл.	Выкл.	Выкл.	Неисправность привода барабана	Закройте кран подачи воды. Отключите машину от сети. Обратитесь в сервисный центр.

В случае возникновения других неисправностей попробуйте отключить машину от электропитания и подключить снова. Если проблема не устранена, обратитесь в авторизованный сервисный центр.

ТРАНСПОРТИРОВКА И ХРАНЕНИЕ

- Транспортировать машину допускается всеми видами крытого транспорта, надежно закрепив ее в вертикальном положении.
- До начала работ, связанных с транспортировкой, необходимо отключить машину от электросети.
- Перед транспортировкой машины необходимо установить блокировочные болты и приспособления, предохраняющие машину во время транспортировки.
- При транспортировке и перемещении дверца машины должна быть плотно закрыта.

ВНИМАНИЕ!

- **Допускается транспортировать машину только в вертикальном положении!**
- **Не допускается транспортировка машины без установленных транспортировочных болтов! Установка транспортировочных болтов должна производиться только квалифицированным персоналом!**
- Упакованную машину необходимо хранить в закрытых помещениях с естественной вентиляцией при относительной влажности не более 80%.
- Если машина не используется длительное время или хранится в неотапливаемом помещении, необходимо полностью удалить из машины воду (см. пункт «Чистка фильтра сливного насоса», при сливе воды необходимо наклонить машину вперед).

УТИЛИЗАЦИЯ

- После истечения установленного срока службы изготовитель не несет ответственности за безопасную эксплуатацию машины.
- Машина подлежит утилизации в соответствии с правилами утилизации электрического и электронного оборудования, установленными местными органами управления. Перед утилизацией машины следует привести ее в негодность путем перерезания шнура электропитания.
- Упаковочные материалы подлежат переработке и повторному использованию в соответствии с местными правилами.

ТЕХНИЧЕСКИЕ ХАРАКТЕРИСТИКИ

Характеристики	Обозначение модели	Бирюса WM-SBM1014/15	Бирюса WM-SL1014/15	Бирюса WM-SL1214/15	Бирюса WM-SL610/11	Бирюса WM-SL712/11	Бирюса WM-SL814/15
Номинальная нагрузка, кг		10,0	10,0	12,0	6,0	7,0	8,0
Номинальное напряжение, частота тока, В, Гц		220-240 ~, 50					
Номинальная сила тока, А		10	10	10	10	10	10
Номинальная потребляемая мощность, Вт		2000	1800	1850	1500	1500	2000
Рабочее давление воды, МПа		0,03 - 1,0					
Максимальная скорость вращения барабана, об/мин		1400	1400	1400	1000	1200	1400
Класс энергоэффективности		A+++	A+++	A+++	A++	A+++	A+++
Габаритные размеры, мм:							
ширина		595	595	595	595	595	595
глубина		640	600	640	440	480	600
высота		850	850	850	850	850	850
Масса нетто, кг, не более		68	73	76	52	53	63
Уровень шума в режиме стирки, дБА		60	60	60	60	60	60
Уровень шума в режиме отжима, дБА		75	76	75	74	76	75
Тип двигателя		Инверторный, прямой привод	Инверторный	Инверторный	Коллекторный	Коллекторный	Инверторный
Примечания:							
1) Режим тестирования энергопотребления: Хлопок. Скорость вращения барабана – максимальная. Остальные настройки - по умолчанию. Половинная нагрузка: 3,0/3,5/4,0/5,0/6,0 кг при номинальной нагрузке 6,0/7,0/8,0/10,0/12,0 кг.							
2) Фактическое потребление электроэнергии и воды зависит от режимов работы и условий эксплуатации машины.							

ТЕХНИЧЕСКИЕ ХАРАКТЕРИСТИКИ

Характеристики	Обозначение модели	Бирюса WM-SC914/15	Бирюса WM-SC1214/15	Бирюса WM-SE814/10	Бирюса WM-SM510/04	Бирюса WM-SM814/03
Номинальная нагрузка, кг		9,0	12,0	8,0	5,0	8,0
Номинальное напряжение, частота тока, В, Гц		220-240 ~, 50				
Номинальная сила тока, А		10	10	10	10	10
Номинальная потребляемая мощность, Вт		2000	1650	1500	1500	2000
Рабочее давление воды, МПа		0,03 - 1,0				
Максимальная скорость вращения барабана, об/мин		1400	1400	1200	1000	1200
Класс энергоэффективности		A+++	A+++	A+++	A++	A+++
Габаритные размеры, мм:						
ширина		595	595	595	595	595
глубина		600	640	510	440	600
высота		850	850	850	850	850
Масса нетто, кг, не более		66	76	56	52	66
Уровень шума в режиме стирки, дБА		60	60	60	60	60
Уровень шума в режиме отжима, дБА		75	75	76	74	75
Тип двигателя		Инверторный, прямой привод	Инверторный, прямой привод	Коллекторный	Коллекторный	Инверторный, прямой привод
Примечания:						
1) Режим тестирования энергопотребления: Умная стирка / Хлопок. Скорость вращения барабана – максимальная. Остальные настройки - по умолчанию. Половинная нагрузка: 2,5/4,0/4,5/6,0 кг при номинальной нагрузке 5,0/8,0/9,0/12,0 кг.						
2) Фактическое потребление электроэнергии и воды зависит от режимов работы и условий эксплуатации машины.						

ТЕХНИЧЕСКИЕ ХАРАКТЕРИСТИКИ

Характеристики	Обозначение модели	Бирюса WMD-SM914/05
Номинальная вместимость стирки, кг		10,0
Номинальная вместимость сушки, кг		6,0
Номинальное напряжение, частота тока, В, Гц		220-240 ~~, 50
Номинальная сила тока, А		10
Номинальная потребляемая мощность стирки, Вт		2000
Номинальная потребляемая мощность сушки, Вт		1500
Рабочее давление воды, МПа		0,03 - 1,0
Максимальная скорость вращения барабана, об/мин		1400
Класс энергоэффективности		A+++
Габаритные размеры, мм:		
ширина		595
глубина		640
высота		850
Масса нетто, кг, не более		68
Уровень шума в режиме стирки, дБА		60
Уровень шума в режиме отжима, дБА		75
Уровень шума в режиме сушки, дБА		75
Тип двигателя		Прямой привод
Примечания:		
1) Режим тестирования энергопотребления: Хлопок. Скорость вращения барабана – максимальная. Остальные настройки - по умолчанию. Половина загрузки: 5,0 кг при номинальной вместимости 10,0 кг		
2) Фактическое потребление электроэнергии и воды зависит от режимов работы и условий эксплуатации машины.		

Произведено по заказу ОАО «КЗХ «Бирюса»

Россия, 660123, г. Красноярск, пр. им. газеты «Красноярский рабочий», 29, 8-800-250-00-14, режим работы - пн-пт 04:00-13:00 (MSK) www.biryusa.ru
Изготовлено:

СКАЙВОРТ ЭЛЕКТРИК КО., ЛТД, №96 Нью Энерджи Авеню, Ляшуй Экономик Девелопмент Зон, Ляшуй Дистрикт, Нанкин Сити, Цзянсу Провинс, Китай
SKYWORTH ELECTRIC CO., LTD, No. 96 New Energy Avenue, Lishui Economic Development Zone, Lishui District, Nanjing City, Jiangsu Province, China

Гарантийная карта



Уважаемый Покупатель!

Благодарим Вас за выбор изделия торговой марки «Бирюса»!

Условия гарантии:

Гарантийные обязательства завода-изготовителя разработаны на основании действующего законодательства Российской Федерации.

На бытовые автоматические стиральные и стирально-сушильные машины «Бирюса» установлен гарантийный срок 2 года.

В течение гарантийного срока в случае обнаружения в приборе недостатка, изготовитель (продавец) обязуется удовлетворять требования потребителя, предусмотренные Законом РФ «О защите прав потребителей».

Во избежание недоразумений убедительно просим Вас внимательно изучить правила и условия эксплуатации и хранения изделий, условия гарантийных обязательств, а также проверить правильность заполнения гарантийной карты.

Гарантийная карта действительна только при наличии правильно и чётко указанных: модели, серийного номера изделия, даты изготовления и продажи, чётких печатей фирмы-продавца, подписи покупателя. Серийный номер и модель изделия должны соответствовать указанным в гарантийной карте.

Срок гарантийного обслуживания исчисляется со дня продажи прибора. В случае, если дату продажи установить невозможно, в соответствии с Законом РФ «О защите прав потребителей» гарантийный срок исчисляется с даты изготовления изделия. Для подтверждения даты покупки изделия при гарантийном ремонте или предъявлении иных требований, предусмотренных Законом РФ «О защите прав потребителей», убедительно просим Вас сохранять сопроводительные документы (чек, квитанцию, правильно и чётко заполненную гарантийную карту, иные документы, подтверждающие дату и место покупки). Любые претензии по качеству изделия рассматриваются только после предварительной проверки качества изделия представителем авторизованного сервисного центра «Бирюса».

ВНИМАНИЕ! При покупке прибора проверьте вместе с продавцом его работоспособность, комплектность, указанную в руководстве по эксплуатации, отсутствие механических повреждений. Завод-изготовитель не несёт ответственности за механические повреждения прибора и его некомплектность в случае их возникновения после передачи потребителю.

Ремонт прибора производится по месту эксплуатации или в гарантийной мастерской. Доставка прибора в гарантийную мастерскую для ремонта, замена и возврат его потребителю осуществляется силами и за счёт продавца (изготовителя) или организации, выполняющей функции продавца (изготовителя) на основании договора с ним.

Талоны №1, №2, №3 и №4 на гарантийный ремонт изымаются механиком после выполнения ремонта в период гарантийного срока с заменой узлов и деталей, а так же при проведении работ по регулировке и техническому обслуживанию прибора в период гарантийного срока без замены узлов и деталей.

При изъятии талонов механиком гарантийной мастерской требуйте записи данных на корешке талона.

ГАРАНТИЙНОЕ ОБСЛУЖИВАНИЕ НЕ РАСПРОСТРАНЯЕТСЯ ПРИ:

несоблюдении потребителем правил транспортировки, хранения, установки, ухода, требований безопасности и эксплуатации, предусмотренных руководством по эксплуатации;

проведении ремонта лицами, не уполномоченными предприятием-изготовителем на выполнение гарантийного обслуживания;

неисправностях, вызванных экстремальными условиями или действием непреодолимой силы (пожар, стихийное бедствие и т.д.);

повреждении или нарушении нормальной работы, вызванными действиями бытовых насекомых и грызунов, воздействием иных посторонних факторов, а также вследствие существенных нарушений технических требований, оговоренных в руководстве по эксплуатации, в том числе нестабильности параметров электросети, установленных ГОСТ 13109-97.

Информацию о телефонах и адресах авторизованных сервисных центров Вы можете найти на нашем сайте www.biryusa.ru, либо отсканировав QR-код.

Если у Вас возникнут вопросы, связанные с качеством или сервисным обслуживанием продукции «Бирюса», Вы можете обратиться в отдел сервисного обслуживания по телефону **8 800 250 0014** (бесплатный звонок из любого региона РФ), **режим работы - пн-пт 04:00-13:00 (MSK)**, либо направив обращение на электронную почту service@biryusa.ru.

Модель

Серийный номер

Дата изготовления

Наименование торгующей организации

Дата продажи

М.П.

С условиями гарантийных обязательств ознакомлен, претензий к комплектации и внешнему виду не имею

Ф.И.О. покупателя, подпись

Корешок талона необходимо заполнить и оставить у потребителя

Корешок талона № 4 на
гарантийный ремонт

Корешок талона № 3 на
гарантийный ремонт

Корешок талона № 2 на
гарантийный ремонт

Корешок талона № 1 на
гарантийный ремонт

Изыят _____ дата изъятия _____
Исполнитель _____ фамилия _____
Выполнены работы _____

Изыят _____ дата изъятия _____
Исполнитель _____ фамилия _____
Выполнены работы _____

Изыят _____ дата изъятия _____
Исполнитель _____ фамилия _____
Выполнены работы _____

Изыят _____ дата изъятия _____
Исполнитель _____ фамилия _____
Выполнены работы _____

бюраса

ТАЛОН № 4 (на гарантийный ремонт)

модель _____

серийный № _____

дата изготовления _____

дата продажи _____ М.П.

бюраса

ТАЛОН № 3 (на гарантийный ремонт)

модель _____

серийный № _____

дата изготовления _____

дата продажи _____ М.П.

бюраса

ТАЛОН № 2 (на гарантийный ремонт)

модель _____

серийный № _____

дата изготовления _____

дата продажи _____ М.П.

бюраса

ТАЛОН № 1 (на гарантийный ремонт)

модель _____

серийный № _____

дата изготовления _____

дата продажи _____ М.П.

Описание ремонта _____

Подпись мастера _____

Подпись клиента _____

Описание ремонта _____

Подпись мастера _____

Подпись клиента _____

Описание ремонта _____

Подпись мастера _____

Подпись клиента _____

Описание ремонта _____

Подпись мастера _____

Подпись клиента _____



«Бирюса» өнімдерін таңдағаныңыз үшін алғысымызды білдіреміз!

Авторизацияланған сервис орталықтарының телефондары мен мекенжайлары туралы ақпаратты www.biryusa.ru сайтымызда немесе QR-кодты сканерлеп таба аласыз.



Пайдалана бастау алдында осы нұсқаулықпен мұқият танысуға кеңес береміз!

МАЗМҰНЫ

ЖАЛПЫ МӘЛІМЕТТЕР	48
ЖИЫНТЫҚТАЛЫМЫ	48
ҚАУІПСІЗДІК ТАЛАПТАРЫ	49
ПАЙДАЛАНУҒА ДАЙЫНДЫҚ	50
ПАЙДАЛАНУ	52
Бирюса WM-SBM1014/15, WM-SM814/03	54
Бирюса WM-SC914/15, WM-SC1214/15	58
Бирюса WM-SL1014/15, WM-SL814/15	62
Бирюса WM-SL1214/15	66
Бирюса WM-SE814/10, WM-SL610/11, WM-SL712/11	70
Бирюса WM-SM510/04	74
Бирюса WMD-SM914/05	77
ҚЫЗМЕТ КӨРСЕТУ ЖӘНЕ КҮТУ	81
ЫҚТИМАЛ АҚАУЛЫҚТАР ЖӘНЕ ОЛАРДЫ ЖОЮ ТӘСІЛДЕРІ	83
ТАСЫМАЛДАУ ЖӘНЕ САҚТАУ	86
КӘДЕГЕ ЖАРАТУ	86
ТЕХНИКАЛЫҚ СИПАТТАМАЛАРЫ	87
КЕПІЛДІК КАРТАСЫ	90

Құрылмасы үнемі жетіле түседі, сондықтан осы нұсқаулықта көрсетілмеген кейбір өзгертулері болуы мүмкін.

ЖАЛПЫ МӘЛІМЕТТЕР

«Бирюса» алдыңғы жүктеуі бар тұрмыстық автоматты кір жуғыш машиналары (бұдан әрі мәтін бойынша - машиналар) машинада жууға жарамды тоқыма бұйымдарды көбігі аз түзілетін синтетикалық жуғыш құралдарды қолданып жууға, сондай-ақ тұрмыстық шарттарда шаюға және сығуға арналған. Барлық өңдеу бойынша операциялар автоматты түрде белгіленген бағдарламаға сәйкес орындалады.

«Бирюса» алдыңғы жүктеуі бар тұрмыстық автоматты кір жуғыш-құрғату машиналары (бұдан әрі мәтін бойынша - машиналар) машинада жууға жарамды тоқыма бұйымдарды көбігі аз түзілетін синтетикалық жуғыш құралдарды қолданып жууға, сондай-ақ тұрмыстық шарттарда тоқыма бұйымдарды шаюға, сығуға және құрғатуға арналған. Барлық өңдеу бойынша операциялар автоматты түрде белгіленген бағдарламаға сәйкес орындалады.

Машиналар КО ТР 004/2011, КО ТР 020/2011, ЕАЭО ТР 037/2016 регламенттерінің талаптарына сәйкес келеді.

Машинаның белгіленген қызмет мерзімі тұрмыстық шарттарда 10 жылды құрайды.

Түсті сызықтардың белгілерін түсіндіру

- «Ақ» түстік сызығы - белгісі жоқ.

«М» - «Металлик» түстік сызығы.

«В» - «Алтын» түстік сызығы.

«S» - «Металлик» түстік сызығы қара есігі бар.

«W» - «көк меруерт» түстік сызығы.

ЖИЫНТЫҚТАЛЫМЫ

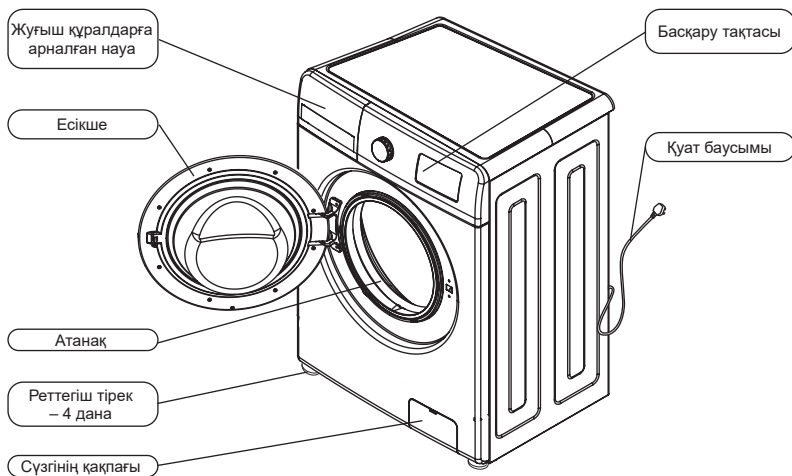

Қосымша керек-жарақтар:

- Тасымалдау бұрандамалары саңылауларының бітеуіштері (4 дана);
- Салқын суды құю құбыршегі;

Жиынтыққа пайдаланушылық құжаттар: пайдалану жөніндегі нұсқаулық, энергетикалық тиімділіктің заттаңбасы кіреді.

Ескертпе

Машинаңыздың сыртқы түрі жоғарғы суретте келтірілген схемалы кескіндерден ерекшеленуі мүмкін.

ҚАУІПСІЗДІК ТАЛАПТАРЫ

Пайдалану кезіндегі қауіпсіздік шаралары

- Физикалық, жүйке немесе психикалық ауытқулары немесе тәжірибе мен білімдерінің жетіспеушіліктері бар болған адамдар (балаларды қоса) бақылауда болса немесе оларға осы машинаны пайдалану туралы олардың қауіпсіздігін жауапты тұлғамен нұсқамалық жүргізілген жағдайларды қоспағанда, осы машина ондай адамдардың пайдалануына тағайындалмаған!
- Балаларды олардың машинамен ойнауына жол бермеу мақсатында бақылау керек!

Қауіпсіздік шаралары

- Машинаны жылжыту және тасымалдау кезінде сақтық шараларын сақтау қажет, өйткені машинаның салмағы үлкен.
- Машинаны сумен жабдықтауға қосқан кезде жеткізу жиынтығына кіретін жаңа құю құбыршегің ғана қолданыңыз.
- Кір жуған кезде машина есігінің әйнегіне жанасу ұсынылмайды, өйткені ол қызып кетуі және күйіктің себебі болуы мүмкін.
- Кір жуып болғаннан кейін машинаны сөндіру, оны электр желісінен ажырату және суды беру шүмегің жабу қажет.

Тыйым САЛЫНАДЫ!

- Машинаны ыстық сумен жабдықтау желісіне қосуға.
- Машинаны тұғырық, тапал тіреу және т.б. ретінде қолдануға, машинаның үстіне шығуға.
- Машинаның астына қандай да бір заттарды қоюға, айналатын барабанды ұстауға.
- Машинаның ашық есігіне сүйенуге.
- Машинаны үй-жайдан тыс орнатуға.
- Машинаны орнатылған бітеуіштерсіз пайдалануға («Пайдалануға дайындау» бөлімін қараңыз).
- Машинаны орнатылған тасымалдау бұрандамалары мен төлкелерсіз тасымалдауға («Пайдалануға дайындау» бөлімін қараңыз).
- Кір жуу үшін ұшпалы және тез тұтанатын заттары бар құралдарды қолдануға.
- Машинаны қоршаған орта температурасы 0 °C төмен үй-жайда пайдалануға.

Электр қауіпсіздігі ережелері

Машина электрлік тұрмыстық аспап болып табылады, сондықтан оны пайдаланған кезде жалпы электр қауіпсіздік ережелерін сақтау қажет.

- Машинаны тек жерге тұйықталған электрлік желіге жалғау қажет.
 - Машинаны жалғау розеткасы жерге тұйықталған болуы және машинаны электр желіден шұғыл ажырату үшін қолжетімді жерде орнатылуы тиіс.
 - Машинаның қабықшаларымен қамтамасыз етілетін қорғаныс дәрежесі - IPX4.
 - Машинаны электр желісіне қосудың алдында қуат баусымының зақымдалмағанына көз жеткізу қажет. Қуат баусымы қатты қысылмауы және майыспауы тиіс.
- Қуат баусымы зақымдалған кезде оны сервистік қызметтің маманы немесе ұқсас білікті қызметкерлер ауыстыруы тиіс.

Тыйым САЛЫНАДЫ!

- Машинаны жерге тұйықталмаған розеткаға қосуға.
- Машинаны ток артық жүктемесінен ақаулы қорғанысы бар электр желісіне қосуға.
- Машинаны электр желісіне қосу үшін жалғастырғыш тетіктерді және ұзартқыш баусымдарды қолдануға.
- Қуат баусымынан ұстап машинаны электр желісінен ажыратуға.
- Жұмыс істеп тұрған машинаны және қуат баусымының ашасын дымқыл қолмен ұстауға.
- Машинаның немесе сумен- және электрмен жабдықтаудың құрылымын өз бетінше жөндеуге және өзгерістер енгізуге. Машинаны тек сервистік орталықтың мамандары жөндеуі тиіс.

Бетен шуылдар, тарсыл, түтіндеу және т.б. пайда болуымен байланысты ақаулар туындаған жағдайда, машинаны электр желісінен дереу ажырату, суды беру шүмегің жабу және авторландырылған сервистік орталыққа жүгіну қажет.

Осы нұсқаулықта көрсетілген қауіпсіздік талаптарын және пайдалану ережелерін сақтамау кепілдікті жоғалтуға әкеледі.

Өндіруші машинаның зақымдалуы және көрсетілген қауіпсіздік талаптарын және машинаны пайдалану ережелерін бұзу нәтижесінде келтірілген нұқсан үшін жауапты емес.

ПАЙДАЛАНУҒА ДАЙЫНДЫҚ

Қаптаманы ашу

- Машинаның картон қорабын алыңыз және қаптау материалдарын алып тастаңыз (қорғаныс тыс, пенопласт амортизаторлары, ағызу құбыршегі мен қуат баусымындағы бекіткіш таспалар);
- Машинаның барабанынан құю құбыршегін алыңыз;
- Машинаны көтеріңіз немесе еңкейтеңіз, содан кейін пенопласт түбін алып тастаңыз. Үшбұрышты пішінді түбінің шығыңқы элементі (бар болса) онымен бірге ажырағанына көз жеткізіңіз. Керісінше жағдайда машинаны бүйір жағына жатқызып, түбінің көрсетілген элементін қолмен алып тастаңыз.



НАЗАР АУДАРЫҢЫЗ!

Балаларға қаптама материалдарымен ойнауға рұқсат бермеңіз!

Тасымалдау бекітпесін алып тастау

Қауіпсіз тасымалдауды қамтамасыз ету үшін машинаның бағы машинаның артқы жағында орналасқан төлкелері бар төрт тасымалдау бұрандамаларымен бекітілген (суретті қараңыз).

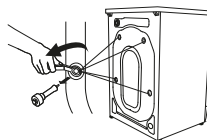

Машинаны қолданудың алдында:

- Сомын кілтімен тасымалдау бұрандамаларын бұрап алу;
- Төлкелері бар тасымалдау бұрандамаларын алып шығару;
- Жеткізу жиынтығына кіретін бітеуіштермен саңылауларды жабу қажет.



Ескертпе

Тасымалдау бекітпесін болашақта машинаны тасымалдау кезінде орнату үшін сақтау қажет.

НАЗАР АУДАРЫҢЫЗ!

Науасын, есігін немесе барабанның тығыздауышын ұстап машинаны жылжитпаңыз!

Машинаны орнату

Машинаны берік, тегіс және құрғақ беткі қабатқа қабырғалардан, жиһаздан және басқа заттардан кем дегенде 20 мм қашықтықта орнату қажет.

НАЗАР АУДАРЫҢЫЗ!

Машинаны кілемді немесе жұмсақ жабыны бар еденге орнату ұсынылмайды. Бұл жеткіліксіз желдетуге және машина жұмыс істеген кезде дірілдеудің күшеюіне әкелуі мүмкін.

Орнатқаннан кейін машинаны көлденең келесі түрде қою қажет:

- сомын кілтімен реттегіш тіректердегі кідіртпесомындарды босатыңыз;
- оларды бұрау немесе бұрап алу арқылы тіректердің биіктігін реттеу;
- сомын кілтімен кідіртпесомындарды қысыңыз.

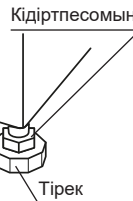

НАЗАР АУДАРЫҢЫЗ!

Машинаны дұрыс емес орнату немесе кідіртпесомындарды жеткіліксіз тарту машинаның жұмысы кезінде қатты дірілге және шуылға әкелуі мүмкін.

Электр желісіне қосылу

- Машинаны жиілігі 50 Гц айнаымалы ток және атаулы кернеуі 220 В болатын электр желісіне қосу керек (машина 220 В бастап 240 В дейінгі желіде қалыпты жұмыс істей алады). Көрсетілген параметрлерге сәйкес келмейтін желіге машинаны қосу оның істен шығуына әкеп соқтыруы мүмкін.
- Машинаны электр желісіне жерге тұйықтау сымы бар «I» класындағы бөлек розетка арқылы қосу қажет.
- Электр қуатының кабелі кем дегенде 16А жұмыс тогына есептелуі және кем дегенде 1,5 мм² қимасына ие болуы керек.
- Электр қуаттың фазалық сымы 16 А іске қосу тогына есептелген, 0,1 с көп емес іске қосылу уақыты және 30 мА көп емес айыру тогы бар автоматты қорғаныс құрылғы арқылы қосылуы тиіс.
- Егер розетка және электр қуатының кабелі көрсетілген талаптарға сәйкес келмесе немесе розетка машинаны орнату орнынан алшақ болса, электр желісін жөнге келтіру үшін білікті маманға жүгіну қажет.

Суқұбырға және кәріз жүйесіне қосу

- Машинаны 3/4» бұрандасы бар суды беру шүмегі арқылы салқын сумен жабдықтау желісіне ғана қосу қажет.
- Қосудың алдында лас суды ағызу үшін суды беру шүмегін ашу ұсынылады.
- Машинаны сумен жабдықтау желісіне қосу үшін құю құбыршегін суды беру шүмегіне және сомындарды берік тартып, машинаның құю клапанына жалғау қажет.
- Кір жуған кезде суды беру шүмегі толығымен ашық болуы тиіс.

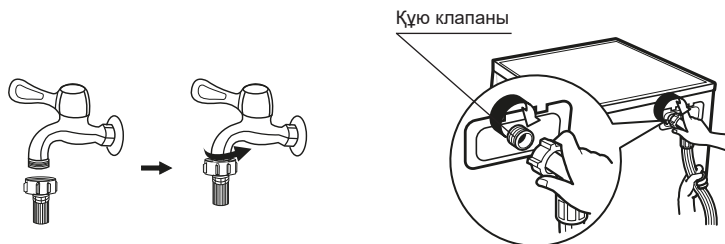

Ағызу құбыршегі тікелей кәріз құбырына немесе шұңғылшаның не жуғыштың сифонына қосылуы мүмкін. Бұл ретте ағызу құбыршегінің кірмесі еденнен 60-тан 100 см дейінгі биіктікте болуы тиіс.

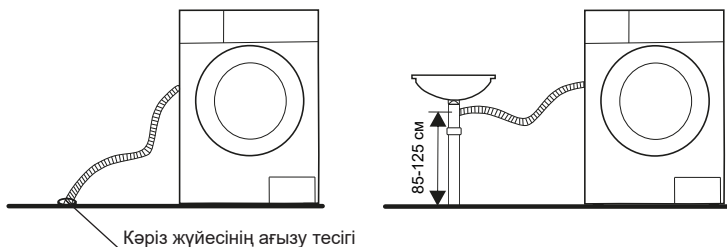

- Сондай-ақ, шұңғылшаның немесе ваннаның ернеуінде ағызу құбыршегінің шығысын бекітуге болады. Бұл ретте құбыршек бағыттауыш көмегімен (бар болса) бекітілуі қажет.
- Ағызу құбыршегі суға батырылмауы тиіс.

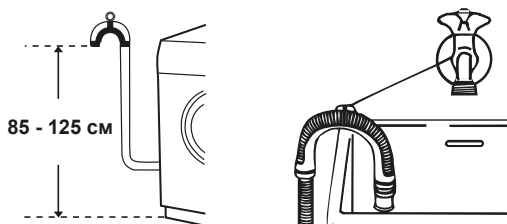

НАЗАР АУДАРЫҢЫЗ!

- Құю және ағызу құбыршектері қосқаннан кейін қысылмауы немесе майыспауы тиіс.
- Құбыршектерді қосқаннан кейін қосылыстардың саңылаусыздығына көз жеткізу қажет.
- Қосылыстардың орындары құрғақ болуы тиіс.

ПАЙДАЛАНУ

Кір жууға дайындау

- Киімді бірінші рет жуған кезде ол түссізденбейтініне көз жеткізу керек. Әсіресе басқа заттармен бірге жуған кезде түсін тез жоғалтатын шарфтар мен басқа киімді кір жуудың алдында бөлек жуыңыз.
- Оңтайлы нәтижеге жету үшін машинада кір жуудың алдында жеңдегі, жағадағы және қалталардағы дақтарды жуғыш сұйық құралы бар қылшақпен абайлап кетіріңіз.
- Кір жуудың алдында киімнің құлақшасындағы ұйғарынды температура және кір жуу режимдері туралы нұсқаулармен салыстыру қажет.
- Машинада жуған кезде тез бүлінуі мүмкін киімді машинада жууға болмайды:
 - машинада кір жуу кезінде пішінін өзгертуі мүмкін бүрмелері және өрнектері бар киім;
 - толықтай немесе ішінара теріден жасалған киім;
 - кір жуу шарттарына талаптары бар құлақшалары сақталмаған бұйымдарды жумау ұсынылады;
 - ешқашан машинада бензинмен, керосинмен, бояумен, еріткішпен және басқа ұшпа және тез тұтанатын заттармен бүлінген киімді жумаңыз.
- Кір жуған кезде материалдардың белгілі түрлерінен (мақта, синтетика, жұмсақ бұйымдар, Жүн жасалған бұйымдарды машинада жууға арналған арнайы жуғыш құралдар қолданылуы тиіс. Жуғыш құралды дұрыс емес қолданған кезде шамадан тыс көбік түзілуі мүмкін, бұл машинаны бүлдіруі мүмкін.
- Жуғыш құралдың тым көп мөлшерін қолданған кезде немесе су температурасы жеткілікті түрде жоғары болмаса, жуғыш құралдың қалдықтары киімді ластауы немесе машина құбыршектері мен құрауыштарында тұрып қалуы мүмкін.
- Кір жуудың алдында машинаның атаулы жүктемесінен асып кетпеу, киімнің ластану деңгейін, судың қаттылығын, сондай-ақ қолданылатын жуғыш құралдардың өндірушісінің ұсынымдарын бағалау қажет.
- Жуғыш заттарды және қоспаларда құрғақ және балалардың қолы жетпейтін жерде сақтаңыз.
- Кір жуудың алдында киімнің қалталарын мұқият тексеріңіз, өйткені сақиналар немесе әшекейлер сияқты қатты заттар машинаны зақымдауы мүмкін.
- Түрлі-түсті заттарды, әсіресе жаңа және түсі қанық заттарды ақ заттардан бөлек жуу қажет.
- Жұмсақ материалдан жасалған бұйымдарды бөлек жуу қажет. Табиғи Жүнтен және жібектен жасалған бұйымдар үшін аялауыш («жұмсақ») кір жуу режимдерін таңдау керек.
- Түймелер немесе ілгектер сияқты пластикті немесе металл элементтері бар бұйымдарды теріс айналдыру, арнайы торға немесе жастыққапқа салу керек. «Найзағай» типті ілгектер, түймелер және ілмектер салынуы тиіс. Бос баулар немесе таспалар бірге байлануы тиіс.
- Өте жұмсақ жууды талап ететін бұйымдар, мысалы шілтермен өңделген бұйымдар, ұсақ заттар (шұлықтар, қол орамалар және т.б.) кір жууға арналған арнайы торлы қаптарға салу керек.
- Салмағы және өлшемі үлкен дара заттарды, мысалы, монша орамалдарын, джинстерді, күрткелерді және т.б. жуған кезде, барабанның ауырлық орталығының жылжуы, соның салдарынан, машинаның қатты теңгерімсіздігі нәтижесінде дабыл сигналы естілуі мүмкін. Сондықтан ұқсас бұйымдарды жуған кезде ұқсас заттардың кейбір санын, соның ішінде біркелкі сығу үшін қосу ұсынылады.
- Кір жуудың алдында киімнен шаңды, ірі балшық дақтарын, үй жануарларының түгін тазарту керек.
- Өртүрлі ластану түрлері жанасқан кезде киім жуған кезде зақымдалуы және кір жуудың тиімділігі жоғалуы мүмкін.

- Балалар киімі, орамалдар, жөргектер бөлек жуылуы тиіс. Ересектердің заттарымен бірге жуған кезде оларға балалар үшін зиянды микроағзалар түсуі мүмкін. Балалардың киімін шаю уақыты заттардан жуғыш заттарды жақсылап шаюды қамтамасыз ету үшін ұлғайтылуы тиіс.
- Машинаға артық жүктеме түсірмеңіз, өйткені бұл кір жуудың тиімділігін төмендетуі мүмкін. Кір жуудың алдында кір жуу режимдерінің кестесіне сәйкес заттардың ең көп ұйғарынды салмағына көз жеткізу қажет.
- Тез басылып қалуы мүмкін заттарды (мысалы, мамықты) кір жуудың алдында теріс айналдыру және басқа заттардан бөлек жуу керек.
- Су өткізбейтін материалдардан жасалған заттарды машинада жууға тыйым салынады.

Жуғыш құралдарға арналған науа

Жуғыш құралдарға арналған науада әртүрлі жуғыш құралдарға арналған үш бөлімше бар:

I - Алдын ала кір жуу үшін құралдар;

II - Негізгі жуу құралы;

☼ - Қоспа (кондиционер, суды жұмсартуға арналған құрал және т.б.).

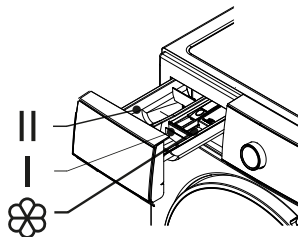

- Су мен электр энергиясының ең төмен шығындары кезінде кір жуудың ең көп тиімділігін қамтамасыз ету үшін әрбір температуралық режим және мата түрі үшін жуғыш құралдың қолайлы түрін таңдау керек.

Машинаны іске қосу

- Машинаны электр желісіне және сумен жабдықтауға қосыңыз. Қую және ағызу құбыршектерін жалғау дұрыстығын тексеріңіз. Кранды беру шүмегін толықтай ашыңыз.
- Машинаның қуатын қосу үшін «ҚОС/СӨНД» батырмасын басыңыз (бар болса).
- Жууға арналған заттарды барабанға жүктеңіз, одан кейін есігін жабыңыз.
- Жуғыш құралдардың қажетті мөлшерін науаға салыңыз, содан кейін оны жылжытыңыз.
- Ауыстырып-қосқыштың көмегімен қажетті жуу режимін таңдаңыз.
- Тиісті батырмаларды басу арқылы қажетті кір жуу функцияларын таңдаңыз.
- Кір жуудың қажетті режимі және функцияларын пайдаланушы заттардың ластану түріне, мөлшеріне және дәрежесіне сәйкес таңдайды.
- «Бастау / Кідіріс» батырмасын басыңыз.

Бұйымның құлақшасында көрсетілетін күтім жасау бойынша шартты белгілер

	95 °C дейінгі су температурасында әдеттегі жуу (қайнатуға рұқсат етіледі)		40 °C дейінгі су температурасында әдеттегі жуу		40 °C дейінгі су температурасында нәзік жуу
	Судың температурасы 40 °C дейін болған кезде өсіресе нәзік жуу.		40 °C дейін су температурасында қолмен жуу. Бұралмай, ақырын басыңыз		Жууға тыйым салынады
	Жоғары температурада қалыпты барабанды кептіру		Мамық температурада және қысқа мерзімде нәзік барабанды кептіру		Барабанды кептіруге тыйым салынады
	Көлденең жазықтықта түзетілген күйде кептіру		Тік күйде кептіру		Тік күйде сығусыз кептіру
	Үтіктің табанының температурасында 200 °C дейін үтіктеу		Үтіктің табанының температурасында 150 °C дейін үтіктеу		Үтіктің табанының температурасында 150 °C дейін үтіктеу. Бумен үтіктеу ұсынылмайды
	Үтіктеуге тыйым салынады		Ағартуға кез келген тотықтырғыш ағартқышпен рұқсат етіледі		Ағартуға тек оттегі бар / хлорлы емес ағартқыштармен рұқсат етіледі
	Ағартуға тыйым салынады		Кәсіби дымқыл тазалауға рұқсат етіледі		Көмірсутектерді пайдаланып құрғақ тазалауға рұқсат етіледі
	Тетрахлорэтиленді пайдаланып құрғақ тазалауға рұқсат етіледі		Тетрахлорэтиленмен нәзік құрғақ тазалау		Химиялық тазартуға тыйым салынады

Бирюса WM-SBM1014/15, WM-SM814/03

Машинаны басқару панелі

Бирюса WM-SBM1014/15

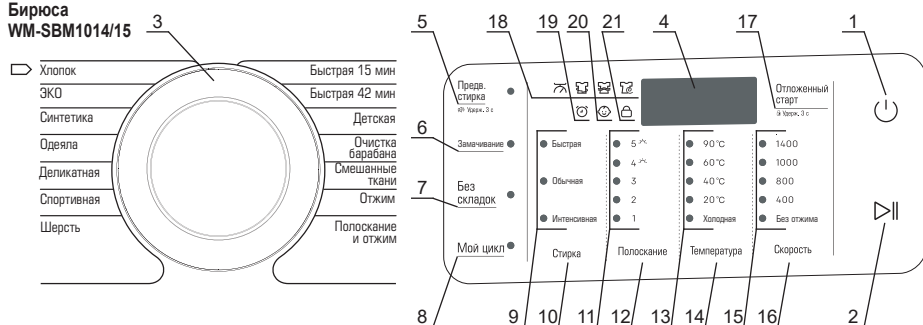

Бирюса WM-SM814/03

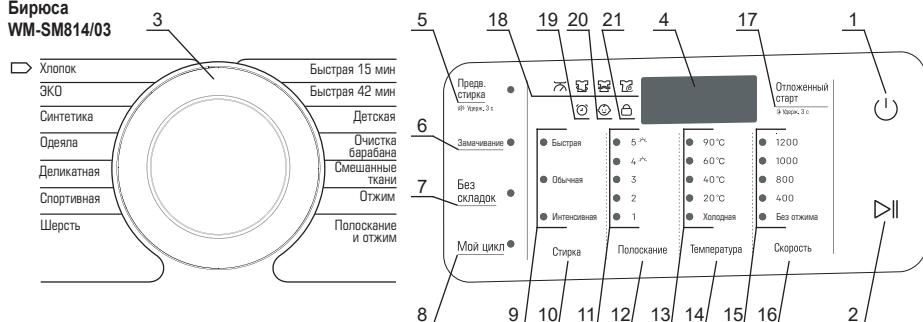

- 1 - Машинаның қуатын қосу және сөндіру батырмасы.
- 2 - «Кідіріс/бастау» батырмасы - кір жуу айналымын іске қосу үшін қызмет етеді және кез келген сәтте бағдарламаның орындалуын уақытша тоқтата тұруға мүмкіндік береді.
- 3 - Машинаның жұмыс режимдерін ауыстырып-қосқыш.
- 4 - Индикациялық дисплей. Кір жуу кезінде дисплейде кір жуу циклінің аяқталуына дейін қалған уақыт, сондай-ақ қате кодтары көрсетіледі.
- 5 - «Алдын ала кір жуу» функциясын қосу батырмасы.
- 6 - «Жібіту» функциясын қосу батырмасы.
- 7 - «Бүрмелерсіз» функциясын қосу батырмасы.
- 8 - «Менің циклім» функциясын қосу батырмасы.
- 9 - Кір жуудың белгіленген қарқындылығының индикаторлары.
- 10 - Кір жуу қарқындылығын таңдау батырмасы.
- 11 - Шаю циклдерінің белгіленген санының индикаторлары.
- 12 - Шаю циклдерінің санын таңдау батырмасы.
- 13 - Кір жуу кезінде белгіленген су температурасының индикаторлары.
- 14 - Кір жуу кезінде судың температурасын таңдау батырмасы.
- 15 - Сығу кезінде барабанның айналу жылдамдығының индикаторлары.
- 16 - Сығу кезінде барабанның айналу жылдамдығын таңдау батырмасы.
- 17 - «Кейінге қалдырылған бастау» функциясын қосу батырмасы және бағдарламаны орындай бастауға дейін уақытты таңдау.
- 18 - Ағымдағы цикл кезеңінің индикаторлары (өлшеу, кір жуу, шаю, сығу).
- 19 - «Кейінге қалдырылған бастау» функциясының индикаторы.
- 20 - «Балалардан бұғаттау» функциясының индикаторы.
- 21 - Есікті бұғаттау индикаторы.

Бирюса WM-SBM1014/15, WM-SM814/03

Кір жуғыш машинаның жұмыс режимдері

- **Мақта (Хлопок):** режим мақтадан, зығырдан немесе ерекше күтімді талап етпейтін басқа маталардан дайындалған орташа және қатты ластанған киімді (күнделікті киім, төсек-орын жабдығы) жууға арналған.
- **ЭКО:** төмен температура кезінде кір жуу. Ақ және оңақ түрлі-түсті мақтадан, кәдімгі ластанатын синтетикадан жасалған заттарды жууға арналған. Режим жуып кетірудің оңтайлы сапасын сақтаған кезде суды және электр энергиясын тұтынуды үнемдеуге арналған.
- **Синтетика:** бұл режимде кір жуу уақыты және оның қарқындылығы «Мақта» режимімен салыстырғанда төмендетілген. Бұл режим жұмсақ және синтетикалық матадан жасалған бұйымдарды, перделерді және үлдірлі матадан жасалған бұйымдарды жууға арналған. Тоқылған бұйымдарды жуған кезде бұйымдардың пішінін бүлдірмеу үшін жуғыш құралдың мөлшерін азайту ұсынылады.
- **Көрпелер (Одеяла):** үлкен көлемді тығыз бұйымдарды (көрпелер, сейсептер, жоғарғы киім) жууға арналған температура мен сығу жылдамдығы шектелген режим. Кір жуудың алдында заттарды барабанға біркелкі тарату ұсынылады.
- **Жұмсақ (Деликатная):** бұл режим өте жұмсақ маталардан жасалған бұйымдарды жұмсақ жуу үшін ұсынылады.
- **Спорттық (Спортивная):** спорттық киімді және аяқ-киімді төмен температурада жууға арналған режим. Спорттық аяқ-киімді жуған кезде бір ретте аяқ-киімнің екіден көп жұбын жуу ұсынылмайды.
- **Жүн (Шерсть):** бұл режим өндіруші машинада жууға жол беретін тек Жүнті және жартылай Жүнті бұйымдарды жууға арналған. Бұйымның құлақшасындағы ұйғарынды температуралық режим туралы ақпаратты мұқият оқып шығу қажет. Жүнтен жасалған бұйымдар үшін арнайы жуғыш құралдарды қолдану ұсынылады.
- **Жылдам 15 мин (Быстрая 15 мин):** кез келген типті матаны салқын су температурасында, сөл ғана ластанған заттарды күнделікті жууға арналған ұзақтығы аз кір жуу режимі.
- **Жылдам 42 мин (Быстрая 42 мин):** кез келген типті матаны 20°C температурасында, сөл ғана ластанған заттарды күнделікті жууға арналған кір жуу режимі.
- **Балалар киімі (Детская):** балалар киімін, жөргектерді және т.б. жоғары температурада қарқынды жуу режимі. Балалардың заттарын басқа заттардан бөлек жуу ұсынылады.
- **Аралас маталар (Смешанные ткани):** мата түрі бойынша сұрыпталмаған, әдеттегі ластанған аралас заттарды жууға арналған бағдарламалар.
- **Барабанды тазарту (Очистка барабана):** режим судың көп мөлшерімен ең жоғары температурада машинаның барабанын тазартуға және стерильдеуге арналған. Бұл режим кір жууға арналмаған. Ең үздік нәтижеге жету үшін жуғыш құралдың аздаған мөлшерін қосу ұсынылады.

Бирюса WM-SBM1014/15, WM-SM814/03

Кір жуғыш машинаның функциялары

- **Алдын ала кір жуу (Предварительная стирка):** бұл функцияны қатты ластанған заттарды жуған кезде іске қосу ұсынылады. Ескірген және сіңіп кеткен кірді кетіруге көмектеседі.
- **Жібіту (Замачивание):** бұл функцияны қатты ластанған заттарды жуған кезде іске қосу ұсынылады. Осы функцияны қосқан кезде қажетті су мөлшері толтырылған соң кір жуу процесін бастаудың алдында бірнеше минут кідіріс болады.
- **Бүрмесіз (Без складок):** функция бірнеше минут бойы сығудан кейін барабанның баяу айналуы арқылы кір жуу барысында киімнің қыртыстануын азайтуға көмектеседі.
- **Менің циклім (Мой цикл):** машинаның жадына цикл параметрлерін жазу үшін ауыстырып-қосқышты қалаған режимге орнату, қажетті параметрлерді (температура, сығу жылдамдығы), сондай-ақ кір жуу функцияларын таңдау қажет. Бұдан кейін дыбыстық сигнал пайда болғанша «Менің циклім» батырмасын басу және 3 секунд ұстап тұру қажет. Машинаны бұрын жазылған режимде іске қосу үшін «Менің циклім» батырмасын бір рет басу, содан кейін «Бастау/кідіріс» батырмасын басу қажет.
- **Кейінгі қалдырылған бастау (Отложенный старт):** функция ол аяқталғаннан кейін кір жуу циклі аяқталатын уақытты белгілеуге мүмкіндік береді. Тиісті батырманы басқан кезде кір жуу циклі аяқталғанға дейін уақыт біртіндеп ауысады. Дисплейде таңдалған уақыт көрсетіледі. Кір жуудың аяқталуына дейінгі уақыт 1 сағат қадамымен 3 сағаттан 19 сағатқа дейінгі ауқымда белгіленеді. Функция кір жуу режимін таңдағаннан және басқа қалған кір жуу функцияларын қосқаннан кейін қосылуы тиіс.
- **Кір жуу барысында кірді қосымша жүктеу (Дозагрузка белья в процессе стирки):** функция кір жуу барысында заттарды барабанға қосымша жүктеуге мүмкіндік береді. Бұл үшін кір жуу циклін іске қосқаннан кейін «Бастау/кідіріс» батырмасын басу қажет. 5 секунд өткеннен кейін есікті бұғаттау индикаторы өшеді. Бұл есікшені жабу керектігін және барабанға заттарды салу керектігін білдіреді. Заттарды салғаннан кейін есікшені жабу және кір жуу циклін жалғастыру үшін «Бастау/кідіріс» батырмасын басу қажет. Егер есікті бұғаттау индикаторы өшпесе және есік жабылмаса, осы циклдің сәтінде заттарды салу мүмкін емес, мысалы барабандағы тым жоғары температура немесе судың деңгейі себебінен.
- **Дыбыстық сигналды өшіру (Отключение звукового сигнала) -** Кір жуу/құрғату бағдарламасын іске қосқаннан кейін дыбыстық сигналды өшіру үшін «Алдын ала жуу» батырмасын басыңыз және 3 секунд ұстап тұрыңыз. Дыбыстық дабылдаманы қалпына келтіру үшін ерекетті қайталаңыз.
- **Балалардан бұғаттау (Блокировка от детей):** функция режимдердің ауыстырып-қосқышын және балалардың теңшелімдерді кездейсоқ бұғаттаудан сақтап, «Кідіріс/Бастау» батырмасын бұғаттау үшін қолданылады. Функцияны іске қосу үшін, кір жуу циклі кезінде «Кейінгі қалдырылған бастау» батырмасын басу және кем дегенде 3 секунд басып тұру керек. Бұдан кейін балалардан бұғаттау индикаторы жанады, дисплейде «CL» индикациясы көрсетіледі. Бұғаттауды сөндіру үшін аталған батырмаларды қайтадан басу және кем дегенде 3 секунд басып тұру қажет.

Бирюса WM-SBM1014/15, WM-SM814/03

Кір жуу режимдерінің параметрлері
Бирюса WM-SBM1014/15

Режим	Макс. жүктеме, кг	Температура (өдеп.), °С	Барабанның айналу жылдамдығы (өдеп.), айн/мин	Өдеп. циклдің уақыты, мин
Мақта (Хлопок)	10,0	Суық, 20, 40, 60, 90 (40)	0, 400, 800, 1000, 1400 (1000)	66
ЭКО	10,0	Суық, 20, 40, 60 (20)	0, 400, 800, 1000, 1400 (800)	52
Синтетика	5,0	Суық, 20, 40, 60 (40)	0, 400, 800, 1000, 1400 (1000)	68
Көрпелер (Одеяла)	10,0	Суық, 20, 40, 60 (40)	0, 400, 800, 1000 (800)	88
Биязы (Деликатная)	5,0	Суық, 20, 40 (20)	0, 400, 800 (800)	48
Спорттық (Спортивная)	5,0	Суық, 20, 40 (Суық)	0, 400, 800 (800)	44
Жүн (Шерсть)	2,0	Суық, 20, 40 (40)	0, 400, 800 (800)	47
Жылдам 15 мин (Быстрая 15 мин)	2,0	Суық, 20, 40 (Суық)	0, 400, 800 (800)	15
Жылдам 42 мин (Быстрая 42 мин)	4,0	Суық, 20, 40 (20)	0, 400, 800 (800)	42
Балалар киімі (Детская)	10,0	40, 60, 90 (60)	0, 400, 800, 1000 (800)	142
(Барабанды тазарту) Очистка барабана	-	60	800	75
Аралас маталар (Смешанные ткани)	10,0	Суық, 20, 40 (Суық)	0, 400, 800 (800)	76
Сығу (Отжим)	10,0	-	0, 400, 800, 1000, 1400 (1000)	11
Шаю және сығу (Полоскание и отжим)	10,0	-	0, 400, 800, 1000, 1400 (1000)	17

Кір жуу режимдерінің параметрлері
Бирюса WM-SM814/03

Режим	Макс. жүктеме, кг	Температура (өдеп.), °С	Барабанның айналу жылдамдығы (өдеп.), айн/мин	Өдеп. циклдің уақыты, мин
Мақта (Хлопок)	8,0	Суық, 20, 40, 60, 90 (40)	0, 400, 800, 1000, 1200 (1000)	66
ЭКО	8,0	Суық, 20, 40, 60 (20)	0, 400, 800, 1000, 1200 (800)	52
Синтетика	4,0	Суық, 20, 40, 60 (40)	0, 400, 800, 1000, 1200 (1000)	68
Көрпелер (Одеяла)	8,0	Суық, 20, 40, 60 (40)	0, 400, 800, 1000 (800)	88
Биязы (Деликатная)	4,0	Суық, 20, 40 (20)	0, 400, 800 (800)	48
Спорттық (Спортивная)	4,0	Суық, 20, 40 (Суық)	0, 400, 800 (800)	44
Жүн (Шерсть)	2,0	Суық, 20, 40 (40)	0, 400, 800 (800)	47
Жылдам 15 мин (Быстрая 15 мин)	2,0	Суық, 20, 40 (Суық)	0, 400, 800 (800)	15
Жылдам 42 мин (Быстрая 42 мин)	4,0	Суық, 20, 40 (20)	0, 400, 800 (800)	42
Балалар киімі (Детская)	8,0	40, 60, 90 (60)	0, 400, 800, 1000 (800)	142
(Барабанды тазарту) Очистка барабана	-	60	800	75
Аралас маталар (Смешанные ткани)	8,0	Суық, 20, 40 (Суық)	0, 400, 800 (800)	76
Сығу (Отжим)	8,0	-	0, 400, 800, 1000, 1200 (1000)	11
Шаю және сығу (Полоскание и отжим)	8,0	-	0, 400, 800, 1000, 1200 (1000)	17

Бирюса WM-SC914/15, WM-SC1214/15

Машинаны басқару панелі

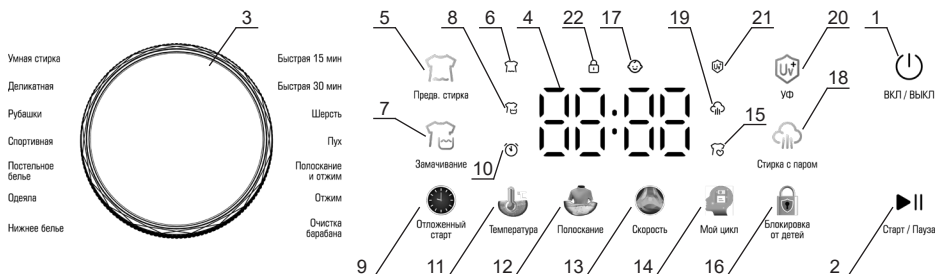

- 1 - Машинаның қуатын қосу және сөндіру батырмасы.
- 2 - «Кідіріс/бастау» батырмасы - кір жуу айналымын іске қосу үшін қызмет етеді және кез келген сәтте бағдарламаның орындалуын уақытша тоқтата тұруға мүмкіндік береді.
- 3 - Машинаның жұмыс режимдерін ауыстырып-қосқыш.
- 4 - Индикациялық дисплей. Кір жуу кезінде дисплейде кір жуу циклінің аяқталуына дейін қалған уақыт, сондай-ақ қате кодтары көрсетіледі.
- 5 - «Алдын ала кір жуу» функциясын қосу батырмасы.
- 6 - «Алдын ала кір жуу» функциясының индикаторы.
- 7 - «Жібiту» функциясын қосу батырмасы.
- 8 - «Жібiту» функциясының индикаторы.
- 9 - «Кейiнге қалдырылған бастау» функциясын қосу батырмасы және кір жуудың аяқталуына дейiнгi уақытты таңдау.
- 10 - «Кейiнге қалдырылған бастау» функциясының индикаторы.
- 11 - Кір жуу кезінде судың температурасын таңдау батырмасы.
- 12 - Шаю уақытын таңдау батырмасы.
- 13 - Сығу кезінде барабанның айналу жылдамдығын таңдау батырмасы.
- 14 - «Менің циклім» функциясын қосу батырмасы.
- 15 - «Менің циклім» функциясының индикаторы.
- 16 - «Балалардан бұғаттау» функциясын қосу батырмасы.
- 17 - «Балалардан бұғаттау» функциясының индикаторы.
- 18 - «Бумен кір жуу» функциясын қосу батырмасы.
- 19 - «Бумен кір жуу» функциясының индикаторы.
- 20 - «Ультракүлгін» функциясын қосу батырмасы.
- 21 - «Ультракүлгін» функциясының индикаторы.
- 22 - Есікті бұғаттау индикаторы.

Бирюса WM-SC914/15, WM-SC1214/15

Кір жуғыш машинаның жұмыс режимдері

- **Ақылды жуу (Умная стирка):** режим мақтадан, зығырдан немесе ерекше күтімді талап етпейтін басқа маталардан дайындалған орташа және қатты ластанған киімді (күнделікті киім, төсек-орын жабдығы) жууға арналған. Бұл ретте жүктелген заттар автоматты түрде өлшенеді және кір жуу циклінің ұзақтығы анықталады.
- **Жұмсақ (Деликатная):** бұл режим өте жұмсақ маталардан жасалған бұйымдарды жұмсақ жуу үшін ұсынылады.
- **Жеңіл жейделер (Рубашки):** жеңіл жейделерді, нымшаларды және кез келген матаның түрінен дайындалған киімдерді жууға арналған режим.
- **Спорттық (Спортивная):** спорттық киімді және аяқ-киімді жууға арналған режим. Спорттық аяқ-киімді жуған кезде бір ретте аяқ-киімнің екіден көп жұбын жуу ұсынылмайды.
- **Төсек жаймасы (Постельное белье):** төсек жаймасы мен стерильдеуге жоғары талаптары бар басқа бұйымдарды жоғары температурада қарқынды жуу режимі. Кір жуу алдында бұйымдардың таңбаламасы машинада кір жууға жол беретініне көз жеткізіңіз. Кір жууды қоспас бұрын заттарды барабанда біркелкі орналастырыңыз.
- **Көрпелер (Одеяла):** үлкен көлемді тығыз бұйымдарды (көрпелер, сейсептер, жоғарғы киім) жууға арналған режим. Кір жуудың алдында заттарды барабанға біркелкі тарату ұсынылады.
- **Іш киім (Нижнее белье):** іш киімді жууға арналған режим.
- **Жылдам 15 мин (Быстрая 15 мин):** кез келген типті матаны төмен температурада, сәл ғана ластанған заттарды күнделікті жууға арналған ұзақтығы аз кір жуу режимі.
- **Жылдам 30 мин (Быстрая 30 мин):** кез келген типті матаны төмен температурада, сәл ғана ластанған заттарды күнделікті жууға арналған кір жуу режимі.
- **Жүн (Шерсть):** бұл режим өндіруші машинада жууға жол беретін тек Жүнті және жартылай Жүнті бұйымдарды жууға арналған. Бұйымның құлақшасындағы ұйғарынды температуралық режим туралы ақпаратты мұқият оқып шығу қажет. Жүнтен жасалған бұйымдар үшін арнайы жуғыш құралдарды қолдану ұсынылады.
- **Мамық (Пух):** режим жасанды (синтепон және т.б.) немесе табиғи (мамық, қауырсын) жылытқыштарды қолданып дайындалған бұйымдарды - жастықтарды, мамықты кеудешелерді және т.б. жууға арналған режим.
- **Барабанды тазарту (Очистка барабана):** режим машина барабанын тазартуға және стерильдеуге арналған. Бұл режим кір жууға арналмаған. Ең үздік нәтижеге жету үшін жуғыш құралдың аздаған мөлшерін қосу ұсынылады.

Бирюса WM-SC914/15, WM-SC1214/15

Кір жуғыш машинаның функциялары

- **Алдын ала кір жуу (Предварительная стирка):** бұл функцияны қатты ластанған заттарды жуған кезде іске қосу ұсынылады. Ескірген және сіңіп кеткен кірді кетіруге көмектеседі.
- **Жібiту (Замачивание):** бұл функцияны қатты ластанған заттарды жуған кезде іске қосу ұсынылады. Осы функцияны қосқан кезде қажетті су мөлшері толтырылған соң кір жууды бастаудың алдында бірнеше минут кідіріс болады.
- **Кейінгі қалдырылған бастау (Отложенный старт):** функция ол аяқталғаннан кейін кір жуу циклі аяқталатын уақытты белгілеуге мүмкіндік береді. Тиісті батырманы басқан кезде кір жуу циклі аяқталғанға дейін уақыт біртіндеп ауысады. Дисплейде таңдалған уақыт көрсетіледі. Кір жуудың аяқталуына дейінгі уақыт 1 сағат қадамымен белгіленуі мүмкін. Функция кір жуу режимі мен функциясын таңдаудан кейін қосылуы тиіс.
- **Менің циклім (Мой цикл):** машинаның жадына цикл параметрлерін жазу үшін ауыстырып-қосқышты қалаған режимге орнату, қажетті параметрлерді (температура, сығу жылдамдығы), сондай-ақ кір жуу функцияларын таңдау қажет. Бұдан кейін дыбыстық сигнал пайда болғанша **«Менің циклім»** батырмасын басу және 3 секунд ұстап тұру қажет. Машинаны бұрын жазылған режимде іске қосу үшін **«Менің циклім»** батырмасын бір рет басу, содан кейін **«Бастау/кідіріс»** батырмасын басу қажет.
- **Балалардан бұғаттау (Блокировка от детей):** функция режимдердің ауыстырып-қосқышын және балалардың теңшөлімдерді кездейсоқ өзгеруінен сақтап, басқару батырмаларын («Қос./Сөнд.» батырмасынан басқа) бұғаттауды қосу үшін қолданылады. Функцияны қосу үшін «16» батырмасын басу қажет. Бұдан кейін «17» балалардан бұғаттау индикаторы жанады. Бұғаттауды сөндіру үшін көрсетілген әрекеттерді қайталау қажет.
- **Бумен кір жуу (Стирка с паром):** бұл функцияны қосқан кезде кір жуу кезінде заттар бумен өңделеді, бұл кір жуу тиімділігін ұлғайтады. Функция арнайы күтімді талап ететін қатты ластанған заттарды, мысалы, сезімтал терісі бар адамдардың киімін жууға қолданыла алады.
- **Ультракүлгін (УФ):** кір жуу кезінде осы функцияны қосқан кезде киімді стерильдеу әсерін қамтамасыз ететін ультракүлгін сәулемен заттарды өңдеу жүргізіледі. Функция **«Барабанды тазарту»** және **«Мамық»** кір жуу режимдері үшін қолжетімсіз.
- **Кір жуу барысында кірді қосымша жүктеу (Дозагрузка белья в процессе стирки):** функция кір жуу барысында заттарды барабанға қосымша жүктеуге мүмкіндік береді. Бұл үшін кір жуу циклін іске қосқаннан кейін **«Бастау/кідіріс»** батырмасын басу қажет. 5 секунд өткеннен кейін есікті бұғаттау индикаторы өшеді. Бұл есікшені жабу керектігін және барабанға заттарды салу керектігін білдіреді. Заттарды салғаннан кейін есікшені жабу және кір жуу циклін жалғастыру үшін **«Бастау/кідіріс»** батырмасын басу қажет. Егер есікті бұғаттау индикаторы өшпесе және есік жабылмаса, осы циклдің сәтінде заттарды салу мүмкін емес, мысалы барабандағы тым жоғары температура немесе судың деңгейі себебінен.

Бирюса WM-SC914/15, WM-SC1214/15

Кір жуу режимдерінің параметрлері
Бирюса WM-SC914/15

Режим	Макс. жүктеме, кг	Температура (өдеп.), °С	Барабанның айналу жылдамдығы (өдеп.), айн/мин	Өдеп. циклдің уақыты, мин
Ақылды жуу (Умная стирка)	9,0	Суық, 30, 40, 60, 96 (30)	0, 400, 800, 1000, 1200, 1400 (800)	48
Биязы (Деликатная)	4,5	Суық, 30, 40 (30)	0, 400, 800 (800)	44
Жеңіл жеңделер (Рубашки)	4,5	Суық, 30, 40 (30)	0, 400, 800 (800)	28
Спорттық (Спортивная)	4,5	Суық, 30, 40 (30)	0, 400, 800 (800)	76
Төсек жаймасы (Постельное белье)	9,0	60	0, 400, 800, 1000 (800)	130
Көргелер (Одежда)	9,0	Суық, 30, 40, 60 (40)	0, 400, 800, 1000 (800)	88
Іш киім (Нижнее белье)	9,0	Суық, 30, 40 (30)	0, 400, 800 (800)	26
Жылдам 15 мин (Быстрая 15 мин)	2,0	Суық, 30, 40 (Суық)	0, 400, 800 (800)	15
Жылдам 30 мин (Быстрая 30 мин)	4,0	Суық, 30, 40 (30)	0, 400, 800 (800)	30
Жүн (Шерсть)	2,0	Суық, 30, 40 (30)	0, 400, 800 (800)	47
Мамық (Пух)	4,5	Суық, 30, 40 (30)	0, 400, 800 (800)	67
Шаю және сығу (Полоскание и отжим)	9,0	-	0, 400, 800, 1000, 1200, 1400 (800)	16
Сығу (Отжим)	9,0	-	0, 400, 800, 1000, 1200, 1400 (800)	10
(Барабанды тазарту) Очистка барабана	-	60, 96 (60)	800	75

Кір жуу режимдерінің параметрлері
Бирюса WM-SC1214/15

Режим	Макс. жүктеме, кг	Температура (өдеп.), °С	Барабанның айналу жылдамдығы (өдеп.), айн/мин	Өдеп. циклдің уақыты, мин
Ақылды жуу (Умная стирка)	12,0	Суық, 30, 40, 60, 96 (30)	0, 400, 800, 1000, 1200, 1400 (800)	48
Биязы (Деликатная)	6,0	Суық, 30, 40 (30)	0, 400, 800 (800)	44
Жеңіл жеңделер (Рубашки)	6,0	Суық, 30, 40 (30)	0, 400, 800 (800)	28
Спорттық (Спортивная)	6,0	Суық, 30, 40 (30)	0, 400, 800 (800)	76
Төсек жаймасы (Постельное белье)	12,0	60	0, 400, 800, 1000 (800)	130
Көргелер (Одежда)	12,0	Суық, 30, 40, 60 (40)	0, 400, 800, 1000 (800)	88
Іш киім (Нижнее белье)	12,0	Суық, 30, 40 (30)	0, 400, 800 (800)	26
Жылдам 15 мин (Быстрая 15 мин)	2,0	Суық, 30, 40 (Суық)	0, 400, 800 (800)	15
Жылдам 30 мин (Быстрая 30 мин)	4,0	Суық, 30, 40 (30)	0, 400, 800 (800)	30
Жүн (Шерсть)	2,0	Суық, 30, 40 (30)	0, 400, 800 (800)	47
Мамық (Пух)	6,0	Суық, 30, 40 (30)	0, 400, 800 (800)	67
Шаю және сығу (Полоскание и отжим)	12,0	-	0, 400, 800, 1000, 1200, 1400 (800)	16
Сығу (Отжим)	12,0	-	0, 400, 800, 1000, 1200, 1400 (800)	10
(Барабанды тазарту) Очистка барабана	-	60, 96 (60)	800	75

Бирюса WM-SL1014/15, WM-SL814/15

Машинаны басқару панелі

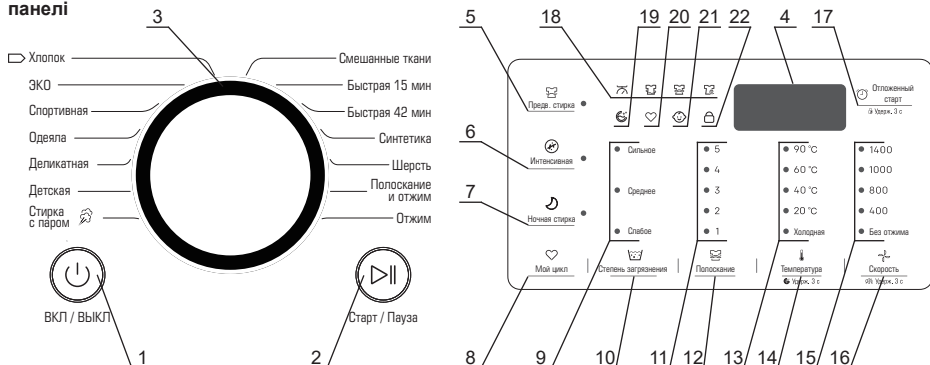

- 1 - Машинаның қуатын қосу және сөндіру батырмасы.
- 2 - «Кідіріс/бастау» батырмасы - кір жуу айналымын іске қосу үшін қызмет етеді және кез келген сәтте бағдарламаның орындалуын уақытша тоқтата тұруға мүмкіндік береді.
- 3 - Машинаның жұмыс режимдерін ауыстырып-қосқыш.
- 4 - Индикациялық дисплей. Кір жуу кезінде дисплейде кір жуу циклінің аяқталуына дейін қалған уақыт, сондай-ақ қате кодтары көрсетіледі.
- 5 - «Қарқынды кір жуу» функциясын қосу батырмасы.
- 6 - «Жібіту» функциясын қосу батырмасы.
- 7 - «Түнгі кір жуу» функциясын қосу батырмасы.
- 8 - «Менің циклім» функциясын қосу батырмасы.
- 9 - Жүктелген заттардың белгіленген ластану деңгейінің индикаторлары.
- 10 - Жүктелген заттардың ластану деңгейін таңдау батырмасы.
- 11 - Шаю циклдерінің белгіленген санының индикаторлары.
- 12 - Шаю циклдерінің санын таңдау батырмасы.
- 13 - Кір жуу кезінде белгіленген су температурасының индикаторлары.
- 14 - Кір жуу кезінде судың температурасын таңдау батырмасы.
- 15 - Сығу кезінде барабанның белгіленген айналу жылдамдығының индикаторлары.
- 16 - Сығу кезінде барабанның айналу жылдамдығын таңдау батырмасы.
- 17 - «Кейінге қалдырылған бастау» функциясын қосу батырмасы және бағдарламаны орындай бастауға дейін уақытты таңдау.
- 18 - Ағымдағы цикл кезеңінің индикаторлары (өлшеу, кір жуу, шаю, сығу).
- 19 - «Барабанды тазарту» функциясының индикаторы.
- 20 - «Менің циклім» функциясының индикаторы.
- 21 - «Балалардан бұғаттау» функциясының индикаторы.
- 22 - Есікті бұғаттау индикаторы.

Бирюса WM-SL1014/15, WM-SL814/15

Кір жуғыш машинаның жұмыс режимдері

- **Мақта (Хлопок):** режим мақтадан, зығырдан немесе ерекше күтімді талап етпейтін басқа маталардан дайындалған орташа және қатты ластанған киімді (күнделікті киім, төсек-орын жабдығы) жууға арналған.
- **ЭКО:** төмен температура кезінде кір жуу. Ақ және оңақ түрлі-түсті мақтадан, кәдімгі ластанатын синтетикадан жасалған заттарды жууға арналған. Режим жуып кетірудің оңтайлы сапасын сақтаған кезде суды және электр энергиясын тұтынуды үнемдеуге арналған.
- **Спорттық (Спортивная):** спорттық киімді және аяқ-киімді төмен температурада жууға арналған режим. Спорттық аяқ-киімді жуған кезде бір ретте аяқ-киімнің екіден көп жұбын жуу ұсынылмайды.
- **Көрпелер (Одеяла):** үлкен көлемді тығыз бұйымдарды (көрпелер, сейсептер, жоғарғы киім) жууға арналған температура мен сығу жылдамдығы шектелген режим. Кір жуудың алдында заттарды барабанға біркелкі тарату ұсынылады.
- **Жұмсақ (Деликатная):** бұл режим өте жұмсақ маталардан жасалған бұйымдарды жұмсақ жуу үшін ұсынылады.
- **Балалар киімі (Детская):** балалар киімін, жөргектерді және т.б. жоғары температурада қарқынды жуу режимі. Балалардың заттарын басқа заттардан бөлек жуу ұсынылады.
- **Бумен кір жуу (Стирка с паром) **: бумен қосымша өңдеу арқылы қарқынды кір жуу режимі. Режим арнайы күтімді талап ететін орташа және қатты ластанған заттарды, мысалы, сезімтал терісі бар адамдардың киімін жууға арналған.
- **Аралас маталар (Смешанные ткани):** мата түрі бойынша сұрыпталмаған, әдеттегі ластанған аралас заттарды жууға арналған бағдарламалар.
- **Жылдам 15 мин (Быстрая 15 мин):** кез келген типті матаны салқын су температурасында, сөл ғана ластанған заттарды күнделікті жууға арналған ұзақтығы аз кір жуу режимі.
- **Жылдам 42 мин (Быстрая 42 мин):** кез келген типті матаны 20°C температурасында, сөл ғана ластанған заттарды күнделікті жууға арналған кір жуу режимі.
- **Синтетика:** бұл режимде кір жуу уақыты және оның қарқындылығы «Мақта» режимімен салыстырғанда төмендетілген. Бұл режим жұмсақ және синтетикалық матадан жасалған бұйымдарды, перделерді және үлдірлі матадан жасалған бұйымдарды жууға арналған. Тоқылған бұйымдарды жуған кезде бұйымдардың пішінін бүлдірмеу үшін жуғыш құралдың мөлшерін азайту ұсынылады.
- **Жүн (Шерсть):** бұл режим өндіруші машинада жууға жол беретін тек Жүнті және жартылай Жүнті бұйымдарды жууға арналған. Бұйымның құлақшасындағы ұйғарынды температуралық режим туралы ақпаратты мұқият оқып шығу қажет. Жүнтен жасалған бұйымдар үшін арнайы жуғыш құралдарды қолдану ұсынылады.

Бирюса WM-SL1014/15, WM-SL814/15

Кір жуғыш машинаның функциялары

- **Алдын ала кір жуу (Предварительная стирка):** бұл функцияны қатты ластанған заттарды жуған кезде іске қосу ұсынылады. Ескірген және сіңіп кеткен кірді кетіруге көмектеседі.
- **Қарқынды (Интенсивная):** осы функцияны қосқан кезде кір жуу бұмен қосымша өңдеу арқылы жоғарғы температурада жүргізіледі. Режим арнайы күтімді талап ететін орташа және қатты ластанған заттарды, мысалы, сезімтал терісі бар адамдардың киімін жууға арналған.
- **Түнде кір жуу (Ночная стирка):** осы функцияны қосқан кезде дыбыстық сигналдар сөндіріледі және түнгі уақытта кір жуған кезде ыңғайлы ұйықтауды қамтамасыз ету үшін сығудың жылдамдығы азайтылады.
- **Ластану деңгейі (Степень загрязнения):** бұл функция салынған заттардың ластану деңгейіне байланысты кір жуудың қарқындылығын және ұзақтығын азайтуға немесе ұлғайтуға көмектеседі.
- **Менің циклім (Мой цикл):** машинаның жадына цикл параметрлерін жазу үшін ауыстырып-қосқышты қалаған режимге орнату, қажетті параметрлерді (температура, сығу жылдамдығы), сондай-ақ кір жуу функцияларын таңдау қажет. Бұдан кейін дыбыстық сигнал пайда болғанша **«Менің циклім»** батырмасын басу және 3 секунд ұстап тұру қажет. Машинаны бұрын жазылған режимде іске қосу үшін **«Менің циклім»** батырмасын бір рет басу, содан кейін **«Бастау/кідіріс»** батырмасын басу қажет.
- **Кейінгі қалдырылған бастау (Отложенный старт):** функция ол аяқталғаннан кейін кір жуу циклі аяқталатын уақытты белгілеуге мүмкіндік береді. Тиісті батырманы басқан кезде кір жуу циклі аяқталғанға дейін уақыт біртіндеп ауысады. Дисплейде таңдалған уақыт көрсетіледі. Кір жуудың аяқталуына дейінгі уақыт 1 сағат қадамымен 3 сағаттан 19 сағатқа дейінгі ауқымда белгіленеді. Функция кір жуу режимін таңдағаннан және басқа қалған кір жуу функцияларын қосқаннан кейін қосылуы тиіс.
- **Кір жуу барысында кірді қосымша жүктеу (Дозагрузка белья в процессе стирки):** функция кір жуу барысында заттарды барабанға қосымша жүктеуге мүмкіндік береді. Бұл үшін кір жуу циклін іске қосқаннан кейін **«Бастау/кідіріс»** батырмасын басу қажет. 5 секунд өткеннен кейін есікті бұғаттау индикаторы өшеді. Бұл есікшені жабу керектігін және барабанға заттарды салу керектігін білдіреді. Заттарды салғаннан кейін есікшені жабу және кір жуу циклін жалғастыру үшін **«Бастау/кідіріс»** батырмасын басу қажет. Егер есікті бұғаттау индикаторы өшпесе және есік жабылмаса, осы циклдің сәтінде заттарды салу мүмкін емес, мысалы барабандағы тым жоғары температура немесе судың деңгейі себебінен.
- **Дыбыстық сигналды өшіру (Отключение звукового сигнала) -** Кір жуу/құрғату бағдарламасын іске қосқаннан кейін дыбыстық сигналды өшіру үшін **«Алдын ала жуу»** батырмасын басыңыз және 3 секунд ұстап тұрыңыз. Дыбыстық дабылдаманы қалпына келтіру үшін әрекетті қайталаңыз.
- **Балалардан бұғаттау (Блокировка от детей):** функция режимдердің ауыстырып-қосқышын және балалардың теңшелімдерді кездейсоқ бұғаттаудан сақтап, **«Кідіріс/Бастау»** батырмасын бұғаттау үшін қолданылады. Функцияны іске қосу үшін, кір жуу циклі кезінде **«Кейінгі қалдырылған бастау»** батырмасын басу және кем дегенде 3 секунд басып тұру керек. Бұдан кейін балалардан бұғаттау индикаторы жанады, дисплейде **«CL»** индикациясы көрсетіледі. Бұғаттауды сөндіру үшін аталған батырмаларды қайтадан басу және кем дегенде 3 секунд басып тұру қажет.
- **Барабанды тазарту (Очистка барабана):** бұл функция судың көп мөлшерімен ең жоғары температурада машинаның барабанын тазартуға және стерильдеуге арналған. Бұл режим кір жууға арналмаған. Ең үздік нәтижеге жету үшін жуғыш құралдың аздаған мөлшерін қосу ұсынылады.

Бирюса WM-SL1014/15, WM-SL814/15

Кір жуу режимдерінің параметрлері
Бирюса WM-SL814/15

Режим	Макс. жүктеме, кг	Температура (өдеп.), °С	Барабанның айналу жылдамдығы (өдеп.), айн/мин	Өдеп. циклдің ұақыты, мин
Мақта (Хлопок)	8,0	Суық, 20, 40, 60, 90 (40)	0, 400, 800, 1000, 1400 (1000)	75
ЭКО	8,0	Суық, 20, 40, 60 (20)	0, 400, 800, 1000, 1400 (800)	52
Спорттық (Спортивная)	4,0	Суық, 20, 40 (Суық)	0, 400, 800 (800)	44
Көрпелер (Одеяла)	8,0	Суық, 20, 40, (40)	0, 400, 800 (800)	88
Биязы (Деликатная)	4,0	Суық, 20, 40 (20)	0, 400, 800 (800)	48
Балалар киімі (Детская)	8,0	40, 60, 90 (60)	0, 400, 800, 1000 (800)	142
Бүмен кір жуу (Стирка с паром)	8,0	Суық, 20, 40, 60, 90 (60)	0, 400, 800, 1000 (800)	162
Аралас маталар (Смешанные ткани)	8,0	Суық, 20, 40 (Суық)	0, 400, 800 (800)	76
Жылдам 15 мин (Быстрая 15 мин)	2,0	Суық, 20, 40 (Суық)	0, 400, 800 (800)	15
Жылдам 42 мин (Быстрая 42 мин)	4,0	Суық, 20, 40 (20)	0, 400, 800 (800)	42
Синтетика	4,0	Суық, 20, 40, 60 (40)	0, 400, 800, 1000, 1400 (1000)	68
Жүн (Шерсть)	2,0	Суық, 20, 40 (40)	0, 400, 800 (800)	47
Шаю және сығу (Полоскание и отжим)	8,0	-	0, 400, 800, 1000, 1400 (1000)	17
Сығу (Отжим)	8,0	-	0, 400, 800, 1000, 1400 (1000)	11

Кір жуу режимдерінің параметрлері
Бирюса WM-SL1014/15

Режим	Макс. жүктеме, кг	Температура (өдеп.), °С	Барабанның айналу жылдамдығы (өдеп.), айн/мин	Өдеп. циклдің ұақыты, мин
Мақта (Хлопок)	10,0	Суық, 20, 40, 60, 90 (40)	0, 400, 800, 1000, 1400 (1000)	75
ЭКО	10,0	Суық, 20, 40, 60 (20)	0, 400, 800, 1000, 1400 (800)	52
Спорттық (Спортивная)	5,0	Суық, 20, 40 (Суық)	0, 400, 800 (800)	44
Көрпелер (Одеяла)	10,0	Суық, 20, 40, (40)	0, 400, 800 (800)	88
Биязы (Деликатная)	5,0	Суық, 20, 40 (20)	0, 400, 800 (800)	48
Балалар киімі (Детская)	10,0	40, 60, 90 (60)	0, 400, 800, 1000 (800)	142
Бүмен кір жуу (Стирка с паром)	10,0	Суық, 20, 40, 60, 90 (60)	0, 400, 800, 1000 (800)	162
Аралас маталар (Смешанные ткани)	10,0	Суық, 20, 40 (Суық)	0, 400, 800 (800)	76
Жылдам 15 мин (Быстрая 15 мин)	2,0	Суық, 20, 40 (Суық)	0, 400, 800 (800)	15
Жылдам 42 мин (Быстрая 42 мин)	4,0	Суық, 20, 40 (20)	0, 400, 800 (800)	42
Синтетика	5,0	Суық, 20, 40, 60 (40)	0, 400, 800, 1000, 1400 (1000)	68
Жүн (Шерсть)	2,0	Суық, 20, 40 (40)	0, 400, 800 (800)	47
Шаю және сығу (Полоскание и отжим)	10,0	-	0, 400, 800, 1000, 1400 (1000)	17
Сығу (Отжим)	10,0	-	0, 400, 800, 1000, 1400 (1000)	11

Бирюса WM-SL1214/15

Машинаны басқару панелі

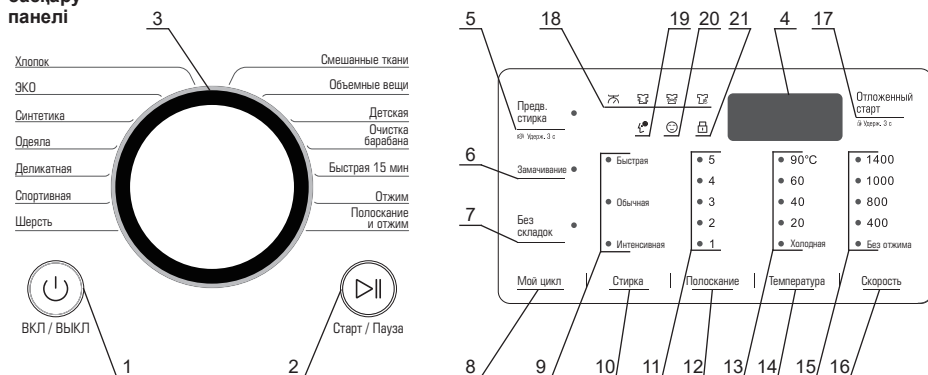

КАЗАҚША

- 1 - Машинаның қуатын қосу және сөндіру батырмасы.
- 2 - «Кідіріс/бастау» батырмасы - кір жуу айналымын іске қосу үшін қызмет етеді және кез келген сәтте бағдарламаның орындалуын уақытша тоқтата тұруға мүмкіндік береді.
- 3 - Машинаның жұмыс режимдерін ауыстырып-қосқыш.
- 4 - Индикациялық дисплей. Кір жуу кезінде дисплейде кір жуу циклінің аяқталуына дейін қалған уақыт, сондай-ақ қате кодтары көрсетіледі.
- 5 - «Алдын ала кір жуу» функциясын қосу батырмасы.
- 6 - «Жібiту» функциясын қосу батырмасы.
- 7 - «Бүрмелерсіз» функциясын қосу батырмасы.
- 8 - «Менің циклім» функциясын қосу батырмасы.
- 9 - Кір жуудың белгіленген қарқындылығының индикаторлары.
- 10 - Кір жуу қарқындылығын таңдау батырмасы.
- 11 - Шаю циклдерінің белгіленген санының индикаторлары.
- 12 - Шаю циклдерінің санын таңдау батырмасы.
- 13 - Кір жуу кезінде белгіленген су температурасының индикаторлары.
- 14 - Кір жуу кезінде судың температурасын таңдау батырмасы.
- 15 - Сығу кезінде барабанның белгіленген айналу жылдамдығының индикаторлары.
- 16 - Сығу кезінде барабанның айналу жылдамдығын таңдау батырмасы.
- 17 - «Кейінге қалдырылған бастау» функциясын қосу батырмасы және бағдарламаны орындай бастауға дейін уақытты таңдау.
- 18 - Ағымдағы цикл кезеңінің индикаторлары (өлшеу, кір жуу, шаю, сығу).
- 19 - «Менің циклім» функциясының индикаторы.
- 20 - «Балалардан бұғаттау» функциясының индикаторы.
- 21 - Есікті бұғаттау индикаторы.

Кір жуғыш машинаның жұмыс режимдері

- **Мақта (Хлопок):** режим мақтадан, зығырдан немесе ерекше күтімді талап етпейтін басқа маталардан дайындалған орташа және қатты ластанған киімді (күнделікті киім, төсек-орын жабдығы) жууға арналған.
- **ЭКО:** төмен температура кезінде кір жуу. Ақ және оңақ түрлі-түсті мақтадан, кәдімгі ластанатын синтетикадан жасалған заттарды жууға арналған. Режим жуып кетірудің оңтайлы сапасын сақтаған кезде суды және электр энергиясын тұтынуды үнемдеуге арналған.
- **Синтетика:** бұл режимде кір жуу уақыты және оның қарқындылығы «Мақта» режимімен салыстырғанда төмендетілген. Бұл режим жұмсақ және синтетикалық матадан жасалған бұйымдарды, перделерді және үлдірлі матадан жасалған бұйымдарды жууға арналған. Тоқылған бұйымдарды жуған кезде бұйымдардың пішінін бүлдірмеу үшін жуғыш құралдың мөлшерін азайту ұсынылады.
- **Көрпелер (Одеяла):** үлкен көлемді тығыз бұйымдарды (көрпелер, сейсептер, жоғарғы киім) жууға арналған температура мен сығу жылдамдығы шектелген режим. Кір жуудың алдында заттарды барабанға біркелкі тарату ұсынылады.
- **Жұмсақ (Деликатная):** бұл режим өте жұмсақ маталардан жасалған бұйымдарды жұмсақ жуу үшін ұсынылады.
- **Спорттық (Спортивная):** спорттық киімді және аяқ-киімді төмен температурада жууға арналған режим. Спорттық аяқ-киімді жуған кезде бір ретте аяқ-киімнің екіден көп жұбын жуу ұсынылмайды.
- **Жүн (Шерсть):** бұл режим өндіруші машинада жууға жол беретін тек Жүнті және жартылай Жүнті бұйымдарды жууға арналған. Бұйымның құлақшасындағы ұйғарынды температуралық режим туралы ақпаратты мұқият оқып шығу қажет. Жүнтен жасалған бұйымдар үшін арнайы жуғыш құралдарды қолдану ұсынылады.
- **Аралас маталар (Смешанные ткани):** мата түрі бойынша сұрыпталмаған, әдеттегі ластанған аралас заттарды жууға арналған бағдарламалар.
- **Көлемді заттар (Объемные вещи):** үлкен көлемді тығыз бұйымдарды (мамық шапандар және т.б.) жууға арналған режим. Кір жуудың алдында заттарды теріс айналдыру және барабанға біркелкі тарату ұсынылады.
- **Балалар киімі (Детская):** балалар киімін, жөргектерді және т.б. жоғары температурада қарқынды жуу режимі. Балалардың заттарын басқа заттардан бөлек жуу ұсынылады.
- **Барабанды тазарту (Очистка барабана):** режим судың көп мөлшерімен ең жоғары температурада машинаның барабанын тазартуға және стерильдеуге арналған. Бұл режим кір жууға арналмаған. Ең үздік нәтижеге жету үшін жуғыш құралдың аздаған мөлшерін қосу ұсынылады.
- **Жылдам 15 мин (Быстрая 15 мин):** кез келген типті матаны салқын су температурасында, сөл ғана ластанған заттарды күнделікті жууға арналған ұзақтығы аз кір жуу режимі.

Бирюса WM-SL1214/15

Кір жуғыш машинаның функциялары

- **Алдын ала кір жуу (Предварительная стирка):** бұл функцияны қатты ластанған заттарды жуған кезде іске қосу ұсынылады. Ескірген және сіңіп кеткен кірді кетіруге көмектеседі.
- **Жібіту (Замачивание):** бұл функцияны қатты ластанған заттарды жуған кезде іске қосу ұсынылады. Осы функцияны қосқан кезде қажетті су мөлшері толтырылған соң кір жуу процесін бастаудың алдында бірнеше минут кідіріс болады.
- **Бүрмесіз (Без складок):** функция бірнеше минут бойы сығудан кейін барабанның баяу айналуы арқылы кір жуу барысында киімнің қыртыстануын азайтуға көмектеседі.
- **Менің циклім (Мой цикл):** машинаның жадына цикл параметрлерін жазу үшін ауыстырып-қосқышты қалаған режимге орнату, қажетті параметрлерді (температура, сығу жылдамдығы), сондай-ақ кір жуу функцияларын таңдау қажет. Бұдан кейін дыбыстық сигнал пайда болғанша **«Менің циклім»** батырмасын басу және 3 секунд ұстап тұру қажет. Машинаны бұрын жазылған режимде іске қосу үшін **«Менің циклім»** батырмасын бір рет басу, содан кейін **«Бастау/кідіріс»** батырмасын басу қажет.
- **Кейінгі қалдырылған бастау (Отложенный старт):** функция ол аяқталғаннан кейін кір жуу циклі аяқталатын уақытты белгілеуге мүмкіндік береді. Тиісті батырманы басқан кезде кір жуу циклі аяқталғанға дейін уақыт біртіндеп ауысады. Дисплейде таңдалған уақыт көрсетіледі. Кір жуудың аяқталуына дейінгі уақыт 1 сағат қадамымен 3 сағаттан 19 сағатқа дейінгі ауқымда белгіленеді. Функция кір жуу режимін таңдағаннан және басқа қалған кір жуу функцияларын қосқаннан кейін қосылуы тиіс.
- **Кір жуу барысында кірді қосымша жүктеу (Дозагрузка белья в процессе стирки):** функция кір жуу барысында заттарды барабанға қосымша жүктеуге мүмкіндік береді. Бұл үшін кір жуу циклін іске қосқаннан кейін **«Бастау/кідіріс»** батырмасын басу қажет. 5 секунд өткеннен кейін есікті бұғаттау индикаторы өшеді. Бұл есікшені жабу керектігін және барабанға заттарды салу керектігін білдіреді. Заттарды салғаннан кейін есікшені жабу және кір жуу циклін жалғастыру үшін **«Бастау/кідіріс»** батырмасын басу қажет. Егер есікті бұғаттау индикаторы өшпесе және есік жабылмаса, осы циклдің сәтінде заттарды салу мүмкін емес, мысалы барабандағы тым жоғары температура немесе судың деңгейі себебінен.
- **Дыбыстық сигналды өшіру (Отключение звукового сигнала) -** Кір жуу/құрғату бағдарламасын іске қосқаннан кейін дыбыстық сигналды өшіру үшін **«Алдын ала жуу»** батырмасын басыңыз және 3 секунд ұстап тұрыңыз. Дыбыстық дабылдаманы қалпына келтіру үшін әрекетті қайталаңыз.
- **Балалардан бұғаттау (Блокировка от детей):** функция режимдердің ауыстырып-қосқышын және балалардың теңшелімдерді кездейсоқ бұғаттаудан сақтап, **«Кідіріс/Бастау»** батырмасын бұғаттау үшін қолданылады. Функцияны іске қосу үшін, кір жуу циклі кезінде **«Кейінгі қалдырылған бастау»** батырмасын басу және кем дегенде 3 секунд басып тұру керек. Бұдан кейін балалардан бұғаттау индикаторы жанады, дисплейде «CL» индикациясы көрсетіледі. Бұғаттауды сөндіру үшін аталған батырмаларды қайтадан басу және кем дегенде 3 секунд басып тұру қажет.

Бирюса WM-SL1214/15

Кір жуу режимдерінің параметрлері

Режим	Макс. жүктеме, кг	Температура (өдеп.), °C	Барабанның айналу жылдамдығы (өдеп.), айн/мин	Өдеп. циклдің уақыты, мин
Мақта (Хлопок)	12,0	Суық, 20, 40, 60, 90 (40)	0, 400, 800, 1000, 1400 (800)	70
ЭКО	12,0	Суық, 20, 40, 60 (20)	0, 400, 800, 1000, 1400 (800)	52
Синтетика	5,0	Суық, 20, 40, 60 (40)	0, 400, 800, 1000, 1400 (800)	68
Көрпелер (Одеяла)	12,0	Суық, 20, 40, 60 (40)	0, 400, 800, 1000, 1400 (800)	67
Биязы (Деликатная)	6,0	Суық, 20, 40 (20)	0, 400, 800 (800)	48
Спорттық (Спортивная)	6,0	Суық, 20, 40 (Суық)	0, 400, 800 (800)	44
Жүн (Шерсть)	2,0	Суық, 20, 40 (40)	0, 400, 800 (800)	47
Аралас маталар (Смешанные ткани)	12,0	Суық, 20, 40 (Суық)	0, 400, 800 (800)	76
Көлемді заттар (Объемные вещи)	6,0	Суық, 20, 40 (40)	0, 400, 800 (800)	88
Балалар киімі (Детская)	12,0	40, 60, 90 (60)	0, 400, 800, 1000 (800)	142
Барабанды тазарту (Очистка барабана)	-	60	800	75
Жылдам 15 мин (Быстрая 15 мин)	2,0	Суық, 20, 40 (Суық)	0, 400, 800 (800)	15
Сығу (Отжим)	12,0	-	0, 400, 800, 1000, 1400 (800)	10
Шаю және сығу (Полоскание и отжим)	12,0	-	0, 400, 800, 1000, 1400 (800)	16

Бирюса WM-SE814/10, WM-SL610/11, WM-SL712/11

Машинаны басқару панелі

Бирюса WM-SL610/11

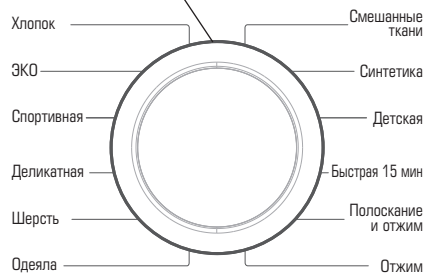

Бирюса WM-SE814/10 WM-SL712/11

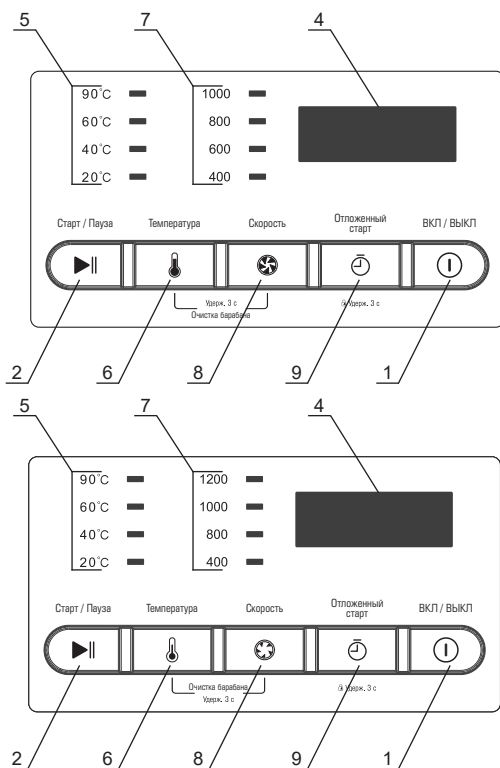
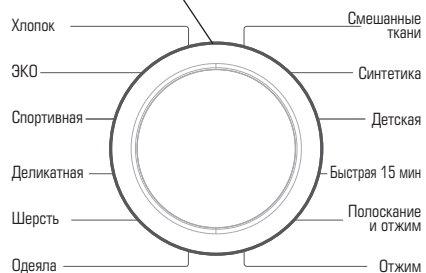

- 1 - Машинаның қуатын қосу және сөндіру батырмасы.
- 2 - «Кідіріс/бастау» батырмасы - кір жуу айналымын іске қосу үшін қызмет етеді және кез келген сәтте бағдарламаның орындалуын уақытша тоқтата тұруға мүмкіндік береді.
- 3 - Машинаның жұмыс режимдерін ауыстырып-қосқыш.
- 4 - Индикациялық дисплей. Кір жуу кезінде дисплейде кір жуу циклінің аяқталуына дейін қалған уақыт, белгіленген температура, барабанның айналдыру жылдамдығы, сондай-ақ қате кодтары көрсетіледі.
- 5 - Кір жуу кезінде белгіленген су температурасының индикаторлары.
- 6 - Кір жуу кезінде судың температурасын таңдау батырмасы.
- 7 - Сығу кезінде барабанның белгіленген айалу жылдамдығының индикаторлары.
- 8 - Сығу кезінде барабанның айалу жылдамдығын таңдау батырмасы.
- 9 - «Кейінге қалдырылған бастау» функциясын қосу батырмасы және бағдарламаны орындай бастауға дейін уақытты таңдау.

Кір жуғыш машинаның жұмыс режимдері

- **Мақта (Хлопок):** режим мақтадан, зығардан немесе ерекше күтімді талап етпейтін басқа маталардан дайындалған орташа және қатты ластанған киімді (күнделікті киім, төсек-орын жабдығы) жууға арналған.
- **ЭКО:** төмен температура кезінде кір жуу. Ақ және оңақ түрлі-түсті мақтадан, кәдімгі ластанатын синтетикадан жасалған заттарды жууға арналған. Режим жуып кетірудің оңтайлы сапасын сақтаған кезде суды және электр энергиясын тұтынуды үнемдеуге арналған.

Бирюса WM-SE814/10, WM-SL610/11, WM-SL712/11

Кір жуғыш машинаның жұмыс режимдері

- **Спорттық (Спортивная):** спорттық киімді және аяқ-киімді төмен температурада жууға арналған режим. Спорттық аяқ-киімді жуған кезде бір ретте аяқ-киімнің екіден көп жұбын жуу ұсынылмайды.
- **Жұмсақ (Деликатная):** бұл режим өте жұмсақ маталардан жасалған бұйымдарды жұмсақ жуу үшін ұсынылады.
- **Жүн (Шерсть):** бұл режим өндіруші машинада жууға жол беретін тек Жүнті және жартылай Жүнті бұйымдарды жууға арналған. Бұйымның құлақшасындағы ұйғарынды температуралық режим туралы ақпаратты мұқият оқып шығу қажет. Жүнтен жасалған бұйымдар үшін арнайы жуғыш құралдарды қолдану ұсынылады.
- **Көрпелер (Одеяла):** үлкен көлемді тығыз бұйымдарды (көрпелер, сейсептер, жоғарғы киім) жууға арналған температура мен сығу жылдамдығы шектелген режим. Кір жуудың алдында заттарды барабанға біркелкі тарату ұсынылады.
- **Аралас маталар (Смешанные ткани):** мата түрі бойынша сұрыпталмаған, әдеттегі ластанған аралас заттарды жууға арналған бағдарламалар.
- **Синтетика:** бұл режим жұмсақ және синтетикалық матадан жасалған бұйымдарды, перделерді және үлдірлі матадан жасалған бұйымдарды жууға арналған. Тоқылған бұйымдарды жуған кезде бұйымдардың пішінін бүлдірмеу үшін жуғыш құралдың мөлшерін азайту ұсынылады.
- **Балалар киімі (Детская):** балалар киімін, жөргектерді және т.б. жоғары температурада қарқынды жуу режимі. Балалардың заттарын басқа заттардан бөлек жуу ұсынылады.
- **Жылдам 15 мин (Быстрая 15 мин):** кез келген типті матаны салқын су температурасында, сөл ғана ластанған заттарды күнделікті жууға арналған ұзақтығы аз кір жуу режимі.

Кір жуғыш машинаның функциялары

- **Кейінгі қалдырылған бастау (Отложенный старт):** функция ол аяқталғаннан кейін кір жуу циклі аяқталатын уақытты белгілеуге мүмкіндік береді. Тиісті батырманы басқан кезде кір жуу циклі аяқталғанға дейін уақыт біртіндеп ауысады. Дисплейде таңдалған уақыт көрсетіледі. Кір жуудың аяқталуына дейінгі уақыт 1 сағат қадамымен 3 сағаттан 19 сағатқа дейінгі ауқымда белгіленеді. Функция кір жуу режимін таңдағаннан және басқа қалған кір жуу функцияларын қосқаннан кейін қосылуы тиіс.
- **Барабанды тазарту (Очистка барабана):** бұл функция судың көп мөлшерімен ең жоғары температурада машинаның барабанын тазартуға және стерильдеуге арналған. Бұл режим кір жууға арналмаған. Ең үздік нәтижеге жету үшін жуғыш құралдың аздаған мөлшерін қосу ұсынылады. Функцияны қосу үшін үш секунд бойы «Температура» және «Сығу» батырмаларын бір уақытта басып, ұстап тұру қажет.
- **Кір жуу барысында кірді қосымша жүктеу (Дозагрузка белья в процессе стирки):** функция кір жуу барысында заттарды барабанға қосымша жүктеуге мүмкіндік береді. Бұл үшін кір жуу циклін іске қосқаннан кейін «Бастау/кідіріс» батырмасын басу қажет. 5 секунд өткеннен кейін есікті бұғаттау индикаторы өшеді. Бұл есікшені жабу керектігін және барабанға заттарды салу керектігін білдіреді. Заттарды салғаннан кейін есікшені жабу және кір жуу циклін жалғастыру үшін «Бастау/кідіріс» батырмасын басу қажет. Егер есікті бұғаттау индикаторы өшпесе және есік жабылмаса, осы циклдің сәтінде заттарды салу мүмкін емес, мысалы барабандағы тым жоғары температура немесе судың деңгейі себебінен.
- **Балалардан бұғаттау (Блокировка от детей):** функция режимдерді ауыстырып-қосқышын және балалардың теңшелімдерді кездейсоқ бұғаттаудан сақтап, «Кідіріс/Бастау» батырмасын бұғаттау үшін қолданылады. Функцияны іске қосу үшін, кір жуу циклі кезінде «Кейінгі қалдырылған бастау» батырмасын басу және кем дегенде 3 секунд басып тұру керек. Бұдан кейін балалардан бұғаттау индикаторы жанады, дисплейде «CL» индикациясы көрсетіледі. Бұғаттауды сөндіру үшін аталған батырмаларды қайтадан басу және кем дегенде 3 секунд басып тұру қажет.

Бирюса WM-SE814/10, WM-SL610/11, WM-SL712/11

Кір жуу режимдерінің параметрлері
Бирюса WM-SL610/11

Режим	Макс. жүктеме, кг	Температура (өдеп.), °С	Барабанның айналу жылдамдығы (өдеп.), айн/мин	Өдеп. циклдің ұақыты, мин
Мақта (Хлопок)	6,0	Суық, 20, 40, 60, 90 (Суық)	0, 400, 600, 800, 1000 (800)	88
ЭКО	6,0	Суық, 20, 40, 60 (20)	0, 400, 600, 800, 1000 (1000)	69
Спорттық (Спортивная)	3,0	Суық, 20, 40 (20)	0, 400, 600, 800 (800)	79
Биязы (Деликатная)	3,0	Суық, 20, 40 (40)	0, 400, 600, 800 (800)	71
Жүн (Шерсть)	2,0	Суық, 20, 40 (Суық)	0, 400, 600 (600)	56
Көпелер (Одеяла)	6,0	Суық, 20, 40, 60, 90 (60)	0, 400, 600, 800, 1000 (1000)	119
Аралас маталар (Смешанные ткани)	6,0	Суық, 20, 40 (Суық)	0, 400, 600, 800 (800)	66
Синтетика	5,0	Суық, 20, 40, 60 (40)	0, 400, 600, 800 (800)	73
Балалар киімі (Детская)	6,0	40, 60, 90 (60)	0, 400, 600, 800 (800)	107
Жылдам 15 мин (Быстрая 15 мин)	2,0	Суық, 20, 40 (Суық)	0, 400, 600, 800 (600)	15
Шаю және сығу (Полоскание и отжим)	6,0	-	0, 400, 600, 800, 1000 (800)	34
Сығу (Отжим)	6,0	-	0, 400, 600, 800, 1000 (800)	14

Кір жуу режимдерінің параметрлері
Бирюса WM-SL712/11

Режим	Макс. жүктеме, кг	Температура (өдеп.), °С	Барабанның айналу жылдамдығы (өдеп.), айн/мин	Өдеп. циклдің ұақыты, мин
Мақта (Хлопок)	7,0	Суық, 20, 40, 60, 90 (Суық)	0, 400, 800, 1000, 1200 (1000)	88
ЭКО	7,0	Суық, 20, 40, 60 (20)	0, 400, 800, 1000, 1200 (800)	69
Спорттық (Спортивная)	3,5	Суық, 20, 40 (Суық)	0, 400, 800 (800)	71
Биязы (Деликатная)	3,5	Суық, 20, 40 (40)	0, 400, 800, 1000 (800)	71
Жүн (Шерсть)	2,0	Суық, 20, 40 (40)	0, 400, 800 (800)	66
Көпелер (Одеяла)	7,0	Суық, 20, 40 (40)	0, 400, 800 (800)	118
Аралас маталар (Смешанные ткани)	7,0	Суық, 20, 40 (Суық)	0, 400, 800 (800)	66
Синтетика	5,0	Суық, 20, 40, 60 (40)	0, 400, 800, 1000, 1200 (1000)	73
Балалар киімі (Детская)	7,0	40, 60, 90 (60)	0, 400, 800, 1000 (800)	107
Жылдам 15 мин (Быстрая 15 мин)	2,0	Суық, 20, 40 (Суық)	0, 400, 800 (800)	15
Шаю және сығу (Полоскание и отжим)	7,0	-	0, 400, 800, 1000, 1200 (1000)	34
Сығу (Отжим)	7,0	-	0, 400, 800, 1000, 1200 (1000)	14

Бирюса WM-SE814/10, WM-SL610/11, WM-SL712/11

Кір жуу режимдерінің параметрлері Бирюса WM-SE814/10

Режим	Макс. жүктеме, кг	Температура (өдеп.), °С	Барабанның айналу жылдамдығы (өдеп.), айн/мин	Өдеп. циклінің ұақыты, мин
Мақта (Хлопок)	8,0	Суық, 20, 40, 60, 90 (Суық)	0, 400, 800, 1000, 1200 (1000)	94
ЭКО	8,0	Суық, 20, 40, 60 (20)	0, 400, 800, 1000, 1200 (1200)	69
Спорттық (Спортивная)	4,0	Суық, 20, 40 (20)	0, 400, 800, 1000 (1000)	83
Биязы (Деликатная)	4,0	Суық, 20, 40 (40)	0, 400, 800, 1000 (1000)	76
Жүн (Шерсть)	2,0	Суық, 20, 40 (Суық)	0, 400, 800 (800)	57
Көпелер (Одеяла)	8,0	Суық, 20, 40, 60, 90 (60)	0, 400, 800, 1000, 1200 (1200)	125
Аралас маталар (Смешанные ткани)	8,0	Суық, 20, 40 (Суық)	0, 400, 800, 1000 (1000)	73
Синтетика	5,0	Суық, 20, 40, 60 (40)	0, 400, 800, 1000 (1000)	67
Балалар киімі (Детская)	8,0	40, 60, 90 (60)	0, 400, 800, 1000 (1000)	130
Жылдам 15 мин (Быстрая 15 мин)	2,0	Суық, 20, 40 (Суық)	0, 400, 800, 1000 (800)	15
Шаю және сығу (Полоскание и отжим)	8,0	-	0, 400, 800, 1000, 1200 (1000)	38
Сығу (Отжим)	8,0	-	0, 400, 800, 1000, 1200 (1000)	14

Бирюса WM-SM510/04

Машинаны басқару панелі

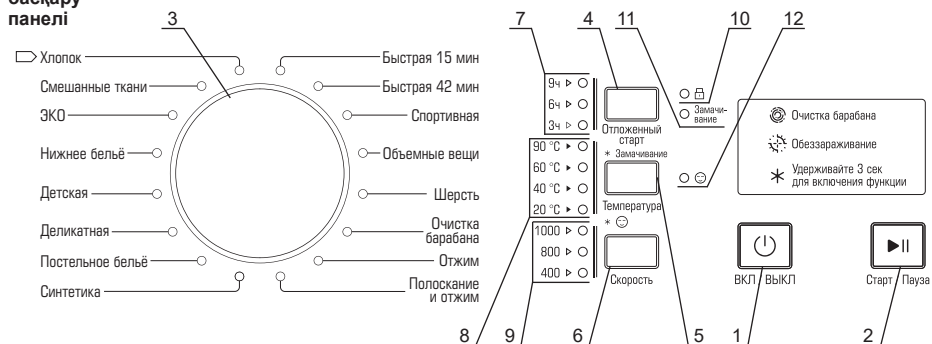

- 1 - Машинаның қуатын қосу және сөндіру батырмасы.
- 2 - «Кідіріс/бастау» батырмасы - кір жуу айналымын іске қосу үшін қызмет етеді және кез келген сәтте бағдарламаның орындалуын уақытша тоқтата тұруға мүмкіндік береді.
- 3 - Машинаның жұмыс режимдерін ауыстырып-қосқыш.
- 4 - «Кейінге қалдырылған бастау» функциясын қосу батырмасы және бағдарламаны орындай бастауға дейін уақытты таңдау.
- 5 - Кір жуу кезінде судың температурасын таңдау батырмасы.
- 6 - Сығу кезінде барабанның айналу жылдамдығын таңдау батырмасы.
- 7 - Жууды кейінге қалдыру уақытының индикаторлары - «кешіктірілген Бастау» функциясы қосылған кезде жанады. «4» батырмасын басқан кезде жуудың аяқталу уақыты арасында ауысу орын алады, таңдалған уақыт мәніне сәйкес келетін индикаторлар жанады.
- 8 - Кір жуу кезінде белгіленген су температурасының индикаторлары.
- 9 - Сығу кезінде барабанның белгіленген айналу жылдамдығының индикаторлары.
- 10 - Есікті бұғаттау индикаторы.
- 11 - «Жібiту» функциясының индикаторы.
- 12 - «Балалардан бұғаттау» функциясының индикаторы.

Кір жуғыш машинаның жұмыс режимдері

- **Мақта (Хлопок):** режим мақтадан, зығрдан немесе ерекше күтімді талап етпейтін басқа маталардан дайындалған орташа және қатты ластанған киімді жууға арналған.
- **Аралас маталар (Смешанные ткани):** мата түрі бойынша сұрыпталмаған, әдеттегі ластанған аралас заттарды жууға арналған бағдарламалар.
- **Іш киім (Нижнее белье):** іш киімді жууға арналған режим.
- **Балалар киімі (Детская):** балалар киімін, жөргектерді және т.б. жоғары температурада қарқынды жуу режимі. Балалардың заттарын басқа заттардан бөлек жуу ұсынылады.
- **Жұмсақ (Деликатная):** бұл режим өте жұмсақ маталардан жасалған бұйымдарды жұмсақ жуу үшін ұсынылады.
- **Төсек жаймасы (Постельное белье):** төсек жаймасы мен стерильдеуге жоғары талаптары бар басқа бұйымдарды жоғары температурада қарқынды жуу режимі. Кір жуу алдында бұйымдардың таңбаламасы машинада кір жууға жол беретініне көз жеткізіңіз. Кір жууды қоспас бұрын заттарды барабанда біркелкі орналастырыңыз.
- **Синтетика:** бұл режим жұмсақ және синтетикалық матадан жасалған бұйымдарды, перделерді және үлдірлі матадан жасалған бұйымдарды жууға арналған. Тоқылған бұйымдарды жуған кезде бұйымдардың пішінін бүлдірмеу үшін жуғыш құралдың мөлшерін азайту ұсынылады.
- **Жылдам 15 мин (Быстрая 15 мин):** кез келген типті матаны салқын су температурасында, сөл ғана ластанған заттарды күнделікті жууға арналған ұзақтығы аз кір жуу режимі.

Бирюса WM-SM510/4

Кір жуғыш машинаның жұмыс режимдері

- **Жылдам 42 мин (Быстрая 42 мин):** кез келген типті матаны 20°C температурасында, сөл ғана ластанған заттарды күнделікті жууға арналған кір жуу режимі.
- **Спорттық (Спортивная):** спорттық киімді және аяқ-киімді төмен температурада жууға арналған режим. Спорттық аяқ-киімді жуған кезде бір ретте аяқ-киімнің екіден көп жұбын жуу ұсынылмайды.
- **Көлемді заттар (Объемные вещи):** сыртқы киім сияқты үлкен өлшемді тығыз бұйымдарды жуу режимі. Жууды бастамас бұрын заттарды барабанға біркелкі тарату ұсынылады.
- **Жүн (Шерсть):** бұл режим өндіруші машинада жууға жол беретін тек Жүнті және жартылай Жүнті бұйымдарды жууға арналған. Бұйымның құлақшасындағы ұйғарынды температуралық режим туралы ақпаратты мұқият оқып шығу қажет. Жүнтен жасалған бұйымдар үшін арнайы жуғыш құралдарды қолдану ұсынылады.
- **Барабанды тазарту (Очистка барабана):** режим судың көп мөлшерімен ең жоғары температурада машинаның барабанын тазартуға және стерильдеуге арналған. Бұл режим кір жууға арналмаған. Ең үздік нәтижеге жету үшін жуғыш құралдың аздаған мөлшерін қосу ұсынылады.

Кір жуғыш машинаның функциялары

- **Кейінгі қалдырылған бастау (Отложенный старт):** функция жуу циклі аяқталған уақытты белгілеуге мүмкіндік береді. «4» батырмасын басқан кезде жуудың аяқталу уақыты арасында ауысу орын алады, таңдалған уақыт мәніне сәйкес келетін индикаторлар жанады. 12 сағаттық уақытты таңдағанда «3сағ» және «9сағ» шамдары бір уақытта жанады. 15 сағаттық уақытты таңдағанда «6сағ» және «9сағ» шамдары бір уақытта жанады. 18 сағаттық уақытты таңдағанда «3сағ», «6сағ» және «9сағ» шамдары бір уақытта жанады. Режим мен жуу функцияларын таңдағаннан кейін Функция қосұлы болуы керек.
- **Кір жуу барысында кірді қосымша жүктеу (Дозагрузка белья в процессе стирки):** функция кір жуу барысында заттарды барабанға қосымша жүктеуге мүмкіндік береді. Бұл үшін кір жуу циклін іске қосқаннан кейін «Бастау/кідіріс» батырмасын басу қажет. 5 секунд өткеннен кейін есікті бұғаттау индикаторы өшеді. Бұл есікшені жабу керектігін және барабанға заттарды салу керектігін білдіреді. Заттарды салғаннан кейін есікшені жабу және кір жуу циклін жалғастыру үшін «Бастау/кідіріс» батырмасын басу қажет. Егер есікті бұғаттау индикаторы өшпесе және есік жабылмаса, осы циклдің сәтінде заттарды салу мүмкін емес, мысалы барабандағы тым жоғары температура немесе судың деңгейі себебінен.
- **Жібіту (Замачивание):** бұл функцияны қатты ластанған заттарды жуған кезде іске қосу ұсынылады. Осы функцияны қосқан кезде қажетті су мөлшері толтырылған соң кір жуу процесін бастаудың алдында бірнеше минут кідіріс болады. Функцияны қосу үшін «кешіктірілген Бастау» түймесін 3 секунд басып тұру керек, содан кейін «11» шамы жанады. Функцияны өшіру үшін көрсетілген әрекеттерді қайталау қажет.
- **Балалардан бұғаттау (Блокировка от детей):** функция режимдердің ауыстырып-қосқышын және балалардың теңшелімдерді кездейсоқ бұғаттаудан сақтап, «Кідіріс/Бастау» батырмасын бұғаттау үшін қолданылады. Функцияны іске қосу үшін, кір жуу циклі кезінде «Температура» батырмасын басу және кем дегенде 3 секунд басып тұру керек. Осыдан кейін «12» шамы жанады. Функцияны өшіру үшін көрсетілген әрекеттерді қайталау қажет.

Бирюса WM-SM510/04

Кір жуу режимдерінің параметрлері

Режим	Макс. жүктеме, кг	Температура (өдеп.), °С	Барабанның айналу жылдамдығы (өдеп.), айн/мин	Өдеп. циклдің уақыты, мин
Мақта (Хлопок)	5,0	Суық, 20, 40, 60, 90 (Суық)	0, 400, 800, 1000, (800)	54
Аралас маталар (Смешанные ткани)	5,0	Суық, 20, 40 (Суық.)	0, 400, 800 (800)	60
ЭКО	5,0	Суық, 20, 40, 60 (20)	0, 400, 800, 1000 (800)	52
Іш киім (Нижнее белье)	5,0	Суық, 20, 40 (20)	0, 400, 800 (800)	59
Балалар киімі (Детская)	5,0	40, 60, 90 (60)	0, 400, 800, 1000 (800)	126
Биязы (Деликатная)	2,5	Суық, 20, 40 (20)	0, 400, 800 (800)	48
Төсек - орын (Постельное белье)	5,0	Суық, 20, 40 (40)	0, 400, 800 (800)	68
Синтетика	5,0	Суық., 20, 40, 60 (40)	0, 400, 800, 1000 (800)	67
Жылдам 15 мин (Быстрая 15 мин)	2,0	Суық, 20, 40 (Суық)	0, 400, 800 (800)	15
Жылдам 42 мин (Быстрая 42 мин)	2,5	Суық, 20, 40 (20)	0, 400, 800 (800)	42
Спорттық (Спортивная)	2,5	Суық, 20, 40 (Суық)	0, 400, 800 (800)	44
Көлемді заттар (Объемные вещи)	2,5	Суық, 20, 40 (40)	0, 400, 800 (800)	58
Жүн (Шерсть)	2,0	Суық, 20, 40 (40)	0, 400, 800 (800)	47
Барабанды тазарту (Очистка барабана)	-	60	800	75
Сығу (Отжим)	5,0	-	0, 400, 800, 1000 (800)	10
Шаю және сығу (Полоскание и отжим)	5,0	-	0, 400, 800, 1000 (800)	16

Бирюса WMD-SM914/05

Машинаны басқару панелі

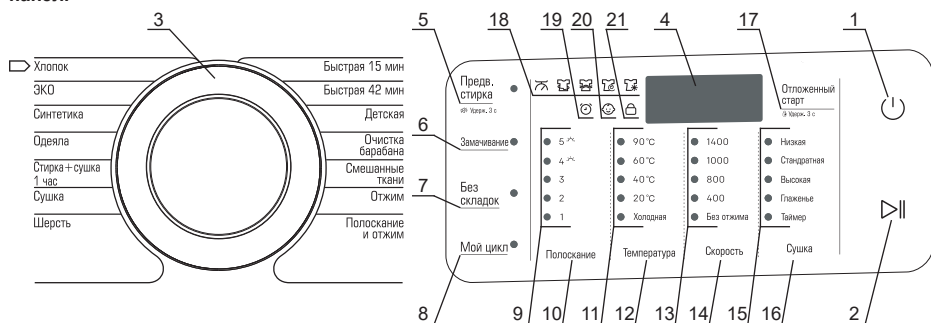

- 1 - Машинаның қуатын қосу және сөндіру батырмасы.
- 2 - «Кідіріс/бастау» батырмасы - кір жуу айналымын іске қосу үшін қызмет етеді және кез келген сәтте бағдарламаның орындалуын уақытша тоқтата тұруға мүмкіндік береді.
- 3 - Машинаның жұмыс режимдерін ауыстырып-қосқыш.
- 4 - Индикациялық дисплей. Кір жуу кезінде дисплейде кір жуу циклінің аяқталуына дейін қалған уақыт, сондай-ақ қате кодтары көрсетіледі.
- 5 - «Алдын ала кір жуу» функциясын қосу батырмасы.
- 6 - «Жібіту» функциясын қосу батырмасы.
- 7 - «Бүрмелерсіз» функциясын қосу батырмасы.
- 8 - «Менің циклім» функциясын қосу батырмасы.
- 9 - Шаю циклдерінің белгіленген санының индикаторлары.
- 10 - Шаю циклдерінің санын таңдау батырмасы.
- 11 - Кір жуу кезінде белгіленген су температурасының индикаторлары.
- 12 - Кір жуу кезінде судың температурасын таңдау батырмасы.
- 13 - Сығу кезінде барабанның белгіленген айналу жылдамдығының индикаторлары.
- 14 - Сығу кезінде барабанның айналу жылдамдығын таңдау батырмасы.
- 15 - Құрғатудың таңдалған параметрлерінің индикаторлары.
- 16 - «Құрғату» функциясын қосу және функция параметрлерін таңдау батырмасы.
- 17 - «Кейінге қалдырылған бастау» функциясын қосу батырмасы және бағдарламаны орындай бастауға дейін уақытты таңдау.
- 18 - Ағымдағы цикл кезеңінің индикаторлары (өлшеу, кір жуу, шаю, сығу, құрғату).
- 19 - «Кейінге қалдырылған бастау» функциясының индикаторы.
- 20 - «Балалардан бұғаттау» функциясының индикаторы.
- 21 - Есікті бұғаттау индикаторы.

Бирюса WMD-SM914/05

Кір жуғыш-құрғатқыш машинаның жұмыс режимдері

- **Мақта (Хлопок):** режим мақтадан, зығырдан немесе ерекше күтімді талап етпейтін басқа маталардан дайындалған орташа және қатты ластанған киімді (күнделікті киім, төсек-орын жабдығы) жууға арналған.
- **ЭКО:** төмен температура кезінде кір жуу. Ақ және оңақ түрлі-түсті мақтадан, кәдімгі ластанатын синтетикадан жасалған заттарды жууға арналған. Режим жуып кетірудің оңтайлы сапасын сақтаған кезде суды және электр энергиясын тұтынуды үнемдеуге арналған.
- **Синтетика:** бұл режимде кір жуу уақыты және оның қарқындылығы «Мақта» режимімен салыстырғанда төмендетілген. Бұл режим жұмсақ және синтетикалық матадан жасалған бұйымдарды, перделерді және үлдірлі матадан жасалған бұйымдарды жууға арналған. Тоқылған бұйымдарды жуған кезде бұйымдардың пішінін бүлдірмеу үшін жуғыш құралдың мөлшерін азайту ұсынылады.
- **Көрпелер (Одеяла):** үлкен көлемді тығыз бұйымдарды (көрпелер, сейсептер, жоғарғы киім) жууға арналған температура мен сығу жылдамдығы шектелген режим. Кір жуудың алдында заттарды барабанға біркелкі тарату ұсынылады.
- **Кір жуу + құрғату 1 сағат (Стирка + сушка 1 час):** кейінгі сығу және құрғату арқылы төмен температурада заттардың аздаған санын жуу режимі.
- **Құрғату (Сушка):** бұл режимде кірді құрғатудың толық циклі ғана орындалады.
- **Жүн (Шерсть):** бұл режим өндіруші машинада жууға жол беретін тек Жүнті және жартылай Жүнті бұйымдарды жууға арналған. Бұйымның құлақшасындағы ұйғарынды температуралық режим туралы ақпаратты мұқият оқып шығу қажет. Жүнтен жасалған бұйымдар үшін арнайы жуғыш құралдарды қолдану ұсынылады.
- **Аралас маталар (Смешанные ткани):** мата түрі бойынша сұрыпталмаған, әдеттегі ластанған аралас заттарды жууға арналған бағдарламалар.
- **Балалар киімі (Детская):** балалар киімін, жөргектерді және т.б. жоғары температурада қарқынды жуу режимі. Балалардың заттарын басқа заттардан бөлек жуу ұсынылады.
- **Барабанды тазарту (Очистка барабана):** режим судың көп мөлшерімен ең жоғары температурада машинаның барабанын тазартуға және стерильдеуге арналған. Бұл режим кір жууға арналмаған. Ең үздік нәтижеге жету үшін жуғыш құралдың аздаған мөлшерін қосу ұсынылады.
- **Жылдам 15 мин (Быстрая 15 мин):** кез келген типті матаны салқын су температурасында, сөл ғана ластанған заттарды күнделікті жууға арналған ұзақтығы аз кір жуу режимі.
- **Жылдам 42 мин (Быстрая 42 мин):** кез келген типті матаны 20°C температурасында, сөл ғана ластанған заттарды күнделікті жууға арналған кір жуу режимі.

Кір жуғыш машинаның функциялары

- **Алдын ала кір жуу (Предварительная стирка):** бұл функцияны қатты ластанған заттарды жуған кезде іске қосу ұсынылады. Ескірген және сіңіп кеткен кірді кетіруге көмектеседі.
- **Жібіту (Замачивание):** бұл функцияны қатты ластанған заттарды жуған кезде іске қосу ұсынылады. Осы функцияны қосқан кезде қажетті су мөлшері толтырылған соң кір жуу процесін бастаудың алдында бірнеше минут кідіріс болады.
- **Бүрмесіз (Без складок):** функция бірнеше минут бойы сығудан кейін барабанның баяу айналуы арқылы кір жуу барысында киімнің қыртыстануын азайтуға көмектеседі.
- **Менің циклім (Мой цикл):** машинаның жадына цикл параметрлерін жазу үшін ауыстырып-қосқышты қалаған режимге орнату, қажетті параметрлерді (температура, сығу жылдамдығы), сондай-ақ кір жуу функцияларын таңдау қажет. Бұдан кейін дыбыстық сигнал пайда болғанша **«Менің циклім»** батырмасын басу және 3 секунд ұстап тұру қажет. Машинаны бұрын жазылған режимде іске қосу үшін **«Менің циклім»** батырмасын бір рет басу, содан кейін **«Бастау/кідіріс»** батырмасын басу қажет.
- **Кейінгі қалдырылған бастау (Отложенный старт):** функция ол аяқталғаннан кейін кір жуу циклі аяқталатын уақытты белгілеуге мүмкіндік береді. Тиісті батырманы басқан кезде кір жуу циклі аяқталғанға дейін уақыт біртіндеп ауысады. Дисплейде таңдалған уақыт көрсетіледі. Кір жуудың аяқталуына дейінгі уақыт 1 сағат қадамымен 3 сағаттан 19 сағатқа дейінгі ауқымда белгіленеді. Функция кір жуу режимін таңдағаннан және басқа қалған кір жуу функцияларын қосқаннан кейін қосылуы тиіс.
- **Кір жуу барысында кірді қосымша жүктеу (Дозагрузка белья в процессе стирки):** функция кір жуу барысында заттарды барабанға қосымша жүктеуге мүмкіндік береді. Бұл үшін кір жуу циклін іске қосқаннан кейін **«Бастау/кідіріс»** батырмасын басу қажет. 5 секунд өткеннен кейін есікті бұғаттау индикаторы өшеді. Бұл есікшені жабу керектігін және барабанға заттарды салу керектігін білдіреді. Заттарды салғаннан кейін есікшені жабу және кір жуу циклін жалғастыру үшін **«Бастау/кідіріс»** батырмасын басу қажет. Егер есікті бұғаттау индикаторы өшпесе және есік жабылмаса, осы циклдің сәтінде заттарды салу мүмкін емес, мысалы барабандағы тым жоғары температура немесе судың деңгейі себебінен.
- **Дыбыстық сигналды өшіру (Отключение звукового сигнала) -** Кір жуу/құрғату бағдарламасын іске қосқаннан кейін дыбыстық сигналды өшіру үшін **«Алдын ала жуу»** батырмасын басыңыз және 3 секунд ұстап тұрыңыз. Дыбыстық дабылдаманы қалпына келтіру үшін әрекетті қайталаңыз.
- **Балалардан бұғаттау (Блокировка от детей):** функция режимдердің ауыстырып-қосқышын және балалардың теңшелімдерді кездейсоқ бұғаттаудан сақтап, **«Кідіріс/Бастау»** батырмасын бұғаттау үшін қолданылады. Функцияны іске қосу үшін, кір жуу циклі кезінде **«Кейінгі қалдырылған бастау»** батырмасын басу және кем дегенде 3 секунд басып тұру керек. Бұдан кейін балалардан бұғаттау индикаторы жанады, дисплейде «CL» индикациясы көрсетіледі. Бұғаттауды сөндіру үшін аталған батырмаларды қайтадан басу және кем дегенде 3 секунд басып тұру қажет.
- **Құрғату (қос. функция) (Сушка (доп. функция)):** функция негізгі кір жуу циклі аяқталғаннан кейін заттарды құрғату циклін қосу үшін қолданылады. **«Құрғату»** батырмаларын бірізді түрде басу арқылы қосымша құрғату параметрлері ауысады, тиісті индикаторлар жанады:
 - Стандартты құрғату температурасы (стандартная) - мақтадан, басқа қарапайым маталардан жасалған бұйымдар үшін.
 - Мамық құрғату температурасы (низкая) - синтетикалық және нәзік маталардан жасалған бұйымдар үшін, құрғату ұзақтығы ұлғайтылған.
 - Таймер - құрғату ұзақтығын таңдау (ұзақтығы да «Құрғату» батырмасын бірізді түрде басу арқылы орнатылады). Құрғатудың белгіленген ұзақтығы дисплейде көрсетіледі.
 - Үтіктеу (глаженьё) - кейінгі үтіктеуге арналған бұйымдарды қысқа мерзімді құрғату.
 - Жоғары құрғату температурасы (высокая) - жоғары температураның ұзақ әсеріне төзімді тығыздығы жоғары бұйымдар үшін.

Бирюса WMD-SM914/05

Кір жуу / құрғату режимдерінің параметрлері

Режим	Макс. жүктеме, кг	Температура (өдеп.), °С	Барабанның айналу жылдамдығы (өдеп.), айн/мин	Өдеп. циклдің уақыты, мин
Мақта (Хлопок)	10,0	Суық, 20, 40, 60, 90 (40)	0, 400, 800, 1000, 1400 (1000)	66
ЭКО	10,0	Суық, 20, 40, 60 (20)	0, 400, 800, 1000, 1400 (800)	63
Синтетика	5,0	Суық, 20, 40, 60 (40)	0, 400, 800, 1000, 1400 (1000)	68
Көрселер (Одеяла)	10,0	Суық, 20, 40, 60 (40)	0, 400, 800, 1000 (800)	88
Кір жуу+құрғату 1 сағ (Стирка+сушка 1 час)	2,0	Суық, 20, 40 (20)	1000, 1400 (1000)	60
Кептіру (Сушка)	6,0	-	1000, 1400, өшіру (1000)	184
Жүн (Шерсть)	2,0	Суық, 20, 40 (40)	0, 400, 800 (800)	48
Аралас маталар (Смешанные ткани)	10,0	Суық, 20, 40 (Суық)	0, 400, 800 (800)	76
Балалар киімі (Детская)	10,0	40, 60, 90 (60)	0, 400, 800, 1000 (800)	142
Барабанды тазарту (Очистка барабана)	-	60	800	75
Жылдам 15 мин (Быстрая 15 мин)	2,0	Суық, 20, 40 (Суық)	0, 400, 800 (800)	15
Жылдам 42 мин (Быстрая 42 мин)	4,0	Суық, 20, 40 (20)	0, 400, 800 (800)	42
Сығу (Отжим)	10,0	-	0, 400, 800, 1000, 1400 (1000)	11
Шаю және сығу (Полоскание и отжим)	10,0	-	0, 400, 800, 1000, 1400 (1000)	17

ҚЫЗМЕТ КӨРСЕТУ ЖӘНЕ КҮТУ

НАЗАР АУДАРЫҢЫЗ! Машинаны тазарту немесе қызмет көрсетуді бастаудың алдында машинаның қуат баусымын розеткадан суыру және суды беру шүмегін жабу қажет.

ТҮЙІМ САЛЫНАДЫ!

- Машинаны және оның құрамдас бөліктерін қолдану үшін өткір заттарды және металл қылшақтарды, сондай-ақ қажағыштары мен өріткіштері бар құралдарды қолдануға!
- Машинаны су ағынының астында жууға.

Машинаның бетін қажет болса сұйылтылған қажағыш емес бейтарап тазартқыш құралдардың көмегімен тазарту керек. Су асып төгілсе оны дереу дымқыл шүберекпен сүртіңіз.

Егер пайдалану барысында судың температурасы нөлден төмендесе және машина «қатып қалса», мыналарды орындау қажет:

- машинаны электр қуатынан ажыратыңыз;
- құю құбыршегінің қосылысын босату үшін суды беру шүмегін жылы сумен жуыңыз;
- құю құбыршегін ажыратыңыз және оны жылы суға салыңыз;
- барабанға жылы су құйыңыз және кем дегенде 10 минут күтіңіз;
- құю құбыршегін жалғаңыз және суды ағызу және берудің қалыпты жұмысына көз жеткізіңіз.

Машинаны пайдалануды жаңартудың алдында үй-жайдағы температура 0 °C-ден жоғары екендігіне көз жеткізіңіз. Егер машина жиі қатып қалатын үй-жайға орнатылса, әрбір кір жуудан кейін құю және ағызу құбыршектерінен судың қалдықтарын мұқият ағызыңыз.

Қю құбыршегінен судың қалдықтарын ағызу үшін мыналарды орындау қажет:

- суды беру шүмегін жабыңыз;
- құю құбыршегін шүмектен ажыратыңыз және оның ұшын суды жинауға арналған сыйымдыққа батырыңыз;
- «Ағызу» және «Сығу» режимінен басқа кез келген жұмыс режимін іске қосыңыз;
- шамамен 40 секундтан кейін құбыршектен су аға бастайды. Суды ағызудың аяқталғанын күту қажет;
- құбыршекті шүмекке жалғаңыз;
- қалған суды ағызыңыз.

НАЗАР АУДАРЫҢЫЗ! Күйіктерді болдырмау үшін бұл операцияларды тек машинадағы ыстық су суығаннан кейін жүргізу керек.

Машинаның барабанын тазарту Кір жуудан кейін қалған барабанның ішкі бетіндегі тот және басқа ластанулар хлор қосылыстары жоқ тазартқыш құралдармен дереу жойылуы тиіс. Әрбір кір жуғаннан кейін есіктің әйнегін және машина барабанының тығыздауышын тазарту және құрғатып сурту қажет. Кір жуғаннан кейін тығыздауышта қалған батпақ және бөтен заттар судың жылыстауының себебі болуы мүмкін.

Қю сүзгілерін тазарту Егер суды беру шүмегі толықтай ашық болса, бірақ су жеткіліксіз мөлшерде келсе, келесі тәсілмен құю сүзгілерін тазалау қажет:

- суды беру шүмегін жабыңыз;
- құю құбыршегін шүмектен ажыратыңыз;
- су ағыны астында құю құбыршегінің сүзгісін жуыңыз;
- құю құбыршегін машинадан ажыратыңыз;
- тістеуіктермен машинаның құю сүзгісін алып шығарыңыз;
- сүзгіні су ағынының астында жуыңыз, содан кейін сүзгіні орнына орнатыңыз;
- құю құбыршегін жалғаңыз және судың жылыстамайтынына көз жеткізіңіз.

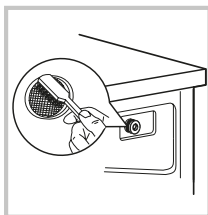
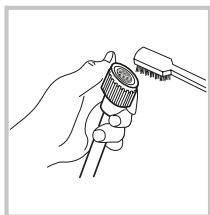
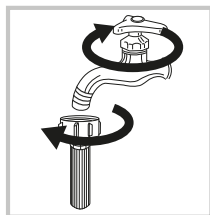

Ағызу сорғысының сүзгісін тазалау

- Ағызу сорғысының сүзгісі кір жуған кезде машинаға түсетін матаның қиындыларын және кішкентай заттарды ұстап тұрады.
- Кір жуғыш машинаның қалыпты жұмысын қамтамасыз ету үшін сүзгіні үнемі тазарту (шамамен айына бір рет) ұсынылады..
- Сүзгіні машина ағызу немесе сығу операцияларын жүргізбеген кезде, сондай-ақ ағызу кезінде сүзгіге түскен бөтен заттармен туындайтын бөтен шуылдар естілген кезде тазарту қажет.

НАЗАР АУДАРЫҢЫЗ!

Машина сорғы арқылы жұмыс істеген кезде ыстық су келуі мүмкін. Машина жұмыс істеген кезде сорғының қақпағын ешқашан алмаңыз. Машинаның жұмыс циклінің аяқталуын күтіңіз. Сүзгіні және қақпақты орнына орнатқан кезде олардың берік және тығыз орнатылғанына көз жеткізіңіз.

Су төгу сорғысының сүзгісін тазалау үшін мыналарды орындау қажет:

1. Сүзгі қақпағын ашыңыз.
2. 90° бұраңыз және шұғыл су төгу құбыршегін шығарыңыз.
3. Құбыршектен тығынды алып тастаңыз және оны су жинауға арналған ыдысқа салыңыз.
4. Су төгудің аяқталуын күтіңіз, содан кейін тығынды құбыршекке салыңыз да, орнына салыңыз.
5. Сүзгіні сағат тіліне қарсы бұраңыз, содан кейін оны машинаның корпусынан алыңыз.
6. Сүзгіден және машинаның корпусынан кір мен бөгде заттарды алып тастаңыз.
7. Сүзгіні орнына салыңыз және оны сағат тілімен бұраңыз, содан кейін сүзгі қақпағын орнына салыңыз.

НАЗАР АУДАРЫҢЫЗ!

Кейбір машина модельдерінде шұғыл су төгу құбыршегі болмауы мүмкін. Құбыршек болмаған жағдайда су төгуді бастау үшін сүзгі қақпағын бұру қажет.

Шұғыл су төгу құбыршегі

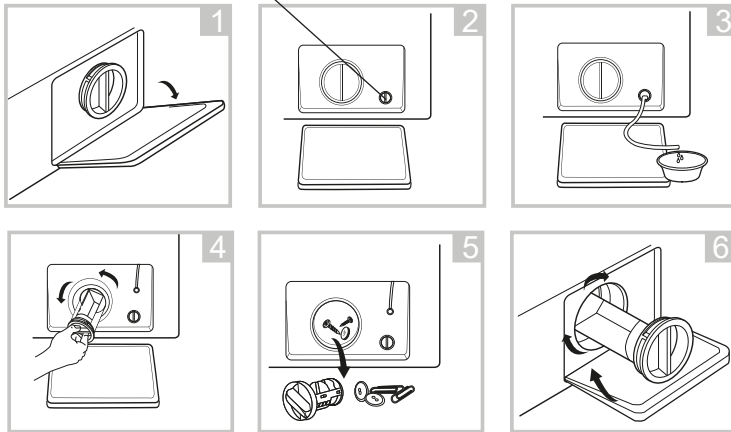

Кір жуғыш құралдарға арналған науаны тазарту

Жуғыш құралдарға арналған науаны тазарту үшін мыналарды орындау қажет:

1. Науаны толықтай жылжытыңыз, содан кейін бекіткішті басыңыз.
2. Машина корпусынан науаны абайлап шығарыңыз.
3. Науаның барлық бөлімшелерін су ағынының астында жуыңыз. Қажет болса науаны тазарту үшін жұмсақ қылшақты пайдалануға болады.
4. Жұмсақ қылшақпен машина корпусының ішінде ластануларды алып тастаңыз.
5. Науаны орнына орнатыңыз және оны тірелгенше жылжытыңыз.

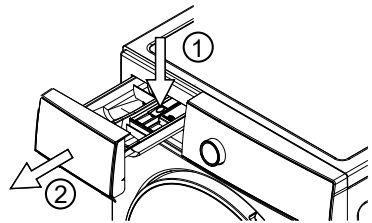

ЫҚТИМАЛ АҚАУЛЫҚТАР ЖӘНЕ ОЛАРДЫ ЖОЮ ТӘСІЛДЕРІ

НАЗАР

АУДАРЫҢЫЗ!

Егер аталған жағдайлардың КЕЗ КЕЛГЕНІ туындаса, машинаны дереу сөндіріңіз:

- Қуат кабелі зақымдалған немесе қызып кетеді;
- Жану иісі бар;
- Түтіндеу белгілері байқалады;
- Қорғаныс құрылғылар жиі іске қосылады.

ЖАРАМСЫЗДЫҚТЫ ӨЗ БЕТІҢІЗБЕН ЖОЮҒА ТЫРЫСПАҢЫЗ. АВТОРИЗАЦИЯЛАНҒАН ҚЫЗМЕТ КӨРСЕТУ ОРТАЛЫҒЫНА ДЕРЕУ ЖҮГІНІҢІЗ!

Жалпы кеңінен таралған мәселелер

Ақаулық, оның сырттан білінуі	Ықтимал себебі	Ақаулықты анықтау және жою әдістері
Машина іске қосылмайды		Есіктің тығыздап жабылғандығын тексеріңіз. Қуат баусымы ашасының дұрыс салынғанын тексеріңіз. Су беру шүмегінің ашық па екенін тексеріңіз. «Бастау/Кідіріс» түймесінің басылғанын тексеріңіз.
Машинаның есігі ашылмайды	Машинаны қорғаудың кіріктірілген жүйесі қосылған.	Машинаны электр қуатынан ажыратыңыз және қайтадан жалғаныз.
Машина суды қыздырмайды	Температура датчигінің ақаулығы	Сервистік орталыққа жүгініңіз
Судың жылыстауы	Ағызу немесе құю құбыршегінің тығыз емес қосылуы. Ағызу құбыршегі бітелген немесе қысылған	Құбыршектердің қосылыстарын тексеріңіз. Ағызу құбыршегін тазалаңыз. Қажет болса, сервистік орталыққа жүгініңіз.
Индикаторлар немесе дисплей жұмыс істемейді	Қуаттау баусымы ажыратылған. Бақылау панелімен мәселелер.	Машинаның қуаты қосылғанын, қуат баусымының қосылғанын тексеріңіз. Сервистік орталыққа жүгініңіз.
Науада жуғыш құрал қалады	кір жуу ұнтағы қатты ылғалданған және жұмарланған	Науаны тазартыңыз және құрғатып сүртіңіз. Сұйық жуғыш құралдарды немесе барабандық типті машиналарға арналған арнайы құралдарды қолданыңыз.
Кір жуудың сапасы қанағаттанғысыз	Су тым кір. Жуғыш құралдың мөлшері жеткіліксіз.	Дұрыс кір жуу режимін таңдаңыз. Дайындаушының ұсыныстарына сәйкес жуғыш құралдың дұрыс мөлшерін қосыңыз.
Машинаның жұмысы кезінде қатты шуыл, күшті діріл		Тасымалдау бұрандамалары алынып тасталғанын тексеріңіз. Машинаның тегін және қатты еденге орнатылғанын тексеріңіз. Машинаның ішінде бөтен заттар жоқ екендігін тексеріңіз. Машинаның көлденең орнатылғанын тексеріңіз.
Басқа ақаулықтар туындаған жағдайда машинаны электр қуатынан ажыратыңыз және қайтадан қосыңыз. Егер мәселе жойылмаса, авторластырылған сервис орталығына хабарласыңыз.		

Кейбір ақаулар төмендегі кестеге сәйкес машинаның дисплейіндегі қате кодтары көмегімен көрсетіледі.

Дисплейдегі индикация	Ықтимал себебі	Ақаулықты анықтау және жою әдістері
UE	Тасымалдау бұрандамалары алынбаған. Машина көлденең орнатылмаған. Заттардың жеткіліксіз немесе тым көп саны жүктелді.	Тасымалдау бұрандамаларын алып тастаңыз. Машинаны көлденең қалыпта орнатыңыз. Заттардың бір бөлігін машинаға қосыңыз немесе алып тастаңыз.
IE	Су берілмейді. Жеткіліксіз су қысымы. Құю құбыршегі қысылған немесе қатып қалды. Құю сүзгісі бітелген.	Су беру шүмегін ашыңыз. Жылы сумен құю құбыршегін жібітіңіз. Құю құбыршегінің қысылуын жойыңыз. Машинаның құю құбыршегі мен құю клапанының сүзгілерін тазартыңыз.
OE	Ағызу құбыршегі тым жоғары орналасқан. Ағызу құбыршегі қысылған немесе қатып қалды. Көрізге ағызу ластанған.	Ағызу құбыршегі еденнің деңгейінен 1 м жоғары орналаспағанына көз жеткізіңіз. Жылы сумен ағызу құбыршегін жібітіңіз. Ағызу құбыршегінің қысылуын жойыңыз. Ағызу құбыршегін тазалаңыз. Көрізге ағызуды тазалаңыз.
DE	Машинаның есігі жабылмаған	Машинаның есігін тығыз жабыңыз. Заттар есіктің ойығында тұрып қалмағанын тексеріңіз.
FE	Суды беру клапанының немесе су деңгейі датчигінің ақаулығы.	Машинаны электр қуатынан ажыратыңыз, суды беру шүмегін жабыңыз және авторластырылған сервистік орталыққа жүгініңіз.
PE	Су деңгейі датчигінің ақаулығы	Машинаны электр қуатынан ажыратыңыз, суды беру шүмегін жабыңыз және авторластырылған сервистік орталыққа жүгініңіз.
PF	Электр қуатын үзу дабылдамасының іске қосылуы. «PF» индикациясы машинаның жұмысы кезінде электр қуатының үзілуін болғанын білдіреді.	Электр қуатын қалпына келтіргеннен кейін машинаны желіге қосыңыз және «ҚОС/СӨНД» батырмасын басыңыз. «Бастау/кідіріс» батырмасын басу арқылы электр қуатының үзілуіне дейін іске қосылған кір жуу циклі жаңғыртылуы мүмкін. Машина жұмысын әдеттегі режимде жалғастыруы мүмкін.

Басқа ақаулықтар туындаған жағдайда машинаны электр қуатынан ажыратыңыз және қайтадан қосыңыз. Егер мәселе жойылмаса, авторластырылған сервис орталығына хабарласыңыз.

Индикаторлы дисплейі жоқ модельдер

Кейбір мәселелер төмендегі кестеге сәйкес машина индикаторларының көмегімен көрсетіледі

Индикаторлар күйі				Ықтимал себеп	Ақаулықты анықтау және жою әдістері
Балапартан бұғаттау	3ч	6ч	9ч		
Жанып-сөніп тұр	Жарқырайды	Сөніп тұр.	Сөніп тұр.	Жуу кезіндегі сумен қамту мәселесі	Сумен қамту қысымын тексеріңіз. Су құю құбыпшегін берілгенін тексеріңіз. Су құю сүзгілерінің ластанбағанын тексеріңіз.
Жанып-сөніп тұр	Сөніп тұр.	Жарқырайды	Сөніп тұр.	Су төгу уақыты асып кеткен	Су құю құбыпшегін ластанған-ластанбағанын тексеріңіз
Жанып-сөніп тұр	Сөніп тұр.	Сөніп тұр.	Жарқырайды	Машина есігі толық жабық емес	Машинаның есігін мықтап жабыңыз. Заттардың есіктің қуысында кептеліп қалмағанын тексеріңіз.
Жанып-сөніп тұр	Жарқырайды	Сөніп тұр.	Жарқырайды	Тасымалдау болттары алынбаған. Машина көлденең орнатылмаған. Тіректердің гайкалары тығыз емес. Барабандағы заттар тым көп немесе жеткіліксіз.	Тасымалдау болттарын алыңыз. Машинаны көлденеңінен орнатыңыз, содан кейін реттеу тіректеріндегі гайкаларды қатайтыңыз. Кейбір заттарды алып тастаңыз немесе қосыңыз.
Жанып-сөніп тұр	Жарқырайды	Жарқырайды	Сөніп тұр.	Судың тасып кетуі Подача воды в машину не прекращается.	Сумен жабдықтау шүмегін жабыңыз. Машинаны желіден ажыратыңыз. Қызмет көрсету орталығына хабарласыңыз.
Жанып-сөніп тұр	Сөніп тұр.	Сөніп тұр.	Сөніп тұр.	Барабан жетегінің ақаулығы	Сумен жабдықтау шүмегін жабыңыз. Машинаны желіден ажыратыңыз. Қызмет көрсету орталығына хабарласыңыз.

Басқа да ақаулар болған жағдайда, машинаны қуат көзінен ажыратып, қайта қосып көріңіз. Егер мәселе шешілмесе, авторландырылған қызмет көрсету орталығына хабарласыңыз.

ТАСЫМАЛДАУ ЖӘНЕ САҚТАУ

- Машинаны тік қалыпта берік бекітіп, жабық көліктің барлық түрлерімен тасымалдауға жол беріледі.
- Тасымалдаумен байланысты жұмыстар басталар бұрын машинаны электр желісінен ажырату қажет.
- Машинаны тасымалдау алдында машинаны тасымалдау кезінде сақтайтын бұғаттау бұрандамалары мен керек-жарақтарды орнату қажет.
- Тасымалдау және жылжыту кезінде машинаның есігі тығыз жабылуы тиіс.

НАЗАР АУДАРЫҢЫЗ!

- **Машинаны тек тік күйінде тасымалдауға рұқсат беріледі!**
- **Машинаны орнатылған тасымалдау бұрандамалары болмаса тасымалдауға болмайды! Тасымалдау бұрандамаларын тек білікті қызметкерлер орнатуы тиіс!**
- Қапталған машинаны салыстырмалы ылғалдылық 80%-дан жоғары болмайтын, табиғи желдетуі бар жабық үй-жайларда сақтау қажет.
- Егер машина ұзақ уақыт бойы қолданылмаса немесе жылытылмайтын үй-жайда сақталса, машинадағы суды толықтай ағызу қажет («Ағызу сорғысының сүзгісін тазарту» тармағын қараңыз, суды ағызған кезде машинаны алға еңкейту қажет).

КӘДЕГЕ ЖАРАТУ

- Белгіленген қызмет ету мерзімі аяқталған соң дайындаушы машинаны қауіпсіз пайдалану үшін жауапты болмайды.
- Машина жергілікті басқару органдары белгілеген электрлік және электрондық жабдықты кәдеге жарату ережелеріне сәйкес кәдеге жаратылуы тиіс. Машинаны кәдеге жаратудың алдында электр қуат баусымын кесу арқылы оны жарамсыз күйге келтіру керек.
- Қаптау материалдары жергілікті ережелерге сәйкес қайта өңделуі және қайтадан қолданылуы тиіс.

ТЕХНИКАЛЫҚ СИПАТТАМАЛАРЫ

Сипаттамалары	Бирюса WM-SBM1014/15	Бирюса WM-SL1014/15	Бирюса WM-SL1214/15	Бирюса WM-SL610/11	Бирюса WM-SL712/11	Бирюса WM-SL814/15
Атаулы жүктеме, кг	10,0	10,0	12,0	6,0	7,0	8,0
Атаулы көрнеу, токтың жиілігі, В, Гц			220-240 ~, 50			
Токтың номиналды күші, А	10	10	10	10	10	10
Атаулы тұтынатын қуаты, Вт	2000	1800	1850	1500	1500	2000
Судың жұмыс қысымы, МПа			0,03 - 1,0			
Барабанның ең жоғары айналу жылдамдығы, айн/мин	1400	1400	1400	1000	1200	1400
Энергия тиімділігінің класы	A+++	A+++	A+++	A++	A+++	A+++
Габариттік өлшемдері, мм:						
ені	595	595	595	595	595	595
тереңдігі	640	600	640	440	480	600
биіктігі	850	850	850	850	850	850
Таза салмағы, кг, артық емес	68	73	76	52	53	63
Қір жуу режимінде шуыл деңгейі, ДБА	60	60	60	60	60	60
Сығу режимінде шуыл деңгейі, ДБА	75	76	75	74	76	75
Қозғалтқыш түрі	Инвертор, тікелей жетек	Инвертор	Инвертор	Коллекторлық	Коллекторлық	Инвертор

Ескертпелер:
 1) Энергия тұтынуды тестілеу режимі: Мақта. Барабанның айналу жылдамдығы - ең жоғары. Қалған теңшелімдер - едепкі түрде. Жартылай жүктеу: 3,0/3,5/4,0/5,0/6,0 кг атаулы жүктеме кезінде 6,0/7,0/8,0/10/12,0 кг.
 2) Электр энергиясын және суды нақты тұтыну машинаның жұмыс режимдеріне және пайдалану шарттарына байланысты.

ТЕХНИКАЛЫҚ СИПАТТАМАЛАРЫ

Сипаттамалары	Үлгінің белгіленуі	Бирюса WM-SC914/15	Бирюса WM-SC1214/15	Бирюса WM-SE814/10	Бирюса WM-SM510/04	Бирюса WM-SM814/03
Атаулы жүктеме, кг		9,0	12,0	8,0	5,0	8,0
Атаулы кернеу, токтың жиілігі, В, Гц		220-240 ~, 50				
Тоқтың номиналды күші, А		10	10	10	10	10
Атаулы тұтынатын қуаты, Вт		2000	1650	1500	1500	2000
Судың жұмыс қысымы, МПа		0,03 - 1,0				
Барабанның ең жоғары айналғу жылдамдығы, айн/мин		1400	1400	1200	1000	1200
Энергия тиімділігінің класы		A+++	A+++	A+++	A++	A+++
Габариттік өлшемдері, мм:						
ені		595	595	595	595	595
тереңдігі		600	640	510	440	600
биіктігі		850	850	850	850	850
Таза салмағы, кг, артық емес		66	76	56	52	66
Қір жуу режимінде шуыл деңгейі, дБА		60	60	60	60	60
Сығу режимінде шуыл деңгейі, дБА		75	75	76	74	75
Қозғалтқыш түрі		Инвертор, тікелей жетек	Инвертор, тікелей жетек	Коллекторлық	Коллекторлық	Инвертор, тікелей жетек
Ескертпелер:						
1) Энергия тұтынуды тестілеу режимі: Ақылды жуу / Мақта, Барабанның айналғу жылдамдығы - ең жоғары, Қалған теңшелімдер - өдепкі түрде. Жартылай жүктеу: 2,5/4,0/4,5/6,0 кг атаулы жүктеме кезінде 5,0/8,0/9,0/12,0 кг.						
2) Электр энергиясын және суды нақты тұтыну машинаның жұмыс режимдеріне және пайдалану шарттарына байланысты.						

ТЕХНИКАЛЫҚ СИПАТТАМАЛАРЫ

Сипаттамалары	Үлгінің белгіленуі	Бирюса WMD-SM914/05
Қір жуудың атаулы сыйымдылығы, кг		10,0
Құрғатудың атаулы сыйымдылығы, кг		6,0
Атаулы кернеу, токтың жиілігі, В, Гц		220-240 ~, 50
Токтың номиналды күші, А		10
Атаулы қір жуудың тұтынатын қуаты, Вт		2000
Атаулы құрғатудың тұтынатын қуаты, Вт		1500
Судың жұмыс қысымы, МПа		0,03 - 1,0
Барабанның ең жоғары айналу жылдамдығы, айн/мин		1400
Энергия тиімділігінің класы		A+++
Габариттік өлшемдері, мм:		
ені		595
тереңдігі		640
биіктігі		850
Таза салмағы, кг, артық емес		68
Қір жуу режимінде шуыл деңгейі, дБА		60
Сығу режимінде шуыл деңгейі, дБА		75
Құрғату режимінде шуыл деңгейі, дБА		75
Қозғалтқыш түрі		Тікелей жетек
<p>1) Энергия тұтынуды тестілеу режимі: Мақта. Барабанның айналу жылдамдығы - ең жоғары. Қалған теңшелімдер - әдепкі түрде. Жартылай жүктеу: 5,0 кг атаулы сыйымдылық кезінде 10,0 кг.</p> <p>2) Электр энергиясын және суды нақты тұтыну машинаның жұмыс режимдеріне және пайдалану шарттарына байланысты.</p>		

«КЗХ «Бирюса» ААҚ тапсырысы бойынша өндірілді
 Ресей, 660123, Красноярск қ., «Красноярский рабочий» газеті ат. дағф., 29, www.biryusa.ru
 Өндірілген:

SKYWORTH ELECTRIC CO., LTD. No. 96 New Energy Avenue, Lishui Economic Development Zone, Lishui District, Nanjing City, Jiangsu Province, China

Кепілдік картасы



Құрметті сатып алушы!

Сізге «Бирюса» сауда маркасының бұйымын таңдағаныңыз үшін алғысымызды білдіреміз!

Кепілдік шарттары:

Дайындаушы зауыттың кепілдік міндеттемелері Ресей Федерациясының қолданыстағы заңнамасы негізінде әзірленген.

«Бирюса» тұрмыстық автоматты кір жуғыш және кір жуғыш-құрғатқыш машиналарына 2 жыл кепілдік мерзімі орнатылған.

Кепілдік мерзімі ішінде аспаптың ақаулығы анықталса, дайындаушы (сатушы) «Тұтынушылардың құқықтарын қорғау туралы» РФ Заңымен көзделген тұтынушының талаптарын қанағаттандыруға міндетті.

Түсініспеушілікті болдырмау үшін, Сізден бұйымдарды пайдалану және сақтау ережелері мен шарттарын, кепілдік міндеттемелерінің шарттарын мұқият зерделеуіңізді, сондай-ақ кепілдік картасын толтыру дұрыстығын тексеруіңізді сұраймыз.

Кепілдік картасы дұрыс және нақты көрсетілген жағдайда ғана жарамды: үлгісі, бұйымның сериялық нөмірі, дайындау және сату күні, сатушы-фирманың нақты мөрлері, сатып алушының қолы. Бұйымның сериялық нөмірі мен үлгісі кепілдік картасында көрсетілгендерге сәйкес келуі тиіс.

Кепілдікті қызмет көрсету мерзімі аспапты сатқан күннен бастап есептеледі. Егер сату күнін белгілеу мүмкін болмаса, «Тұтынушылар құқығын қорғау туралы» РФ заңына сәйкес кепілдік мерзімі бұйым шығарылған күннен бастап есептеледі. Кепілдікті жөндеу кезінде бұйымды сатып алу күнін растау үшін немесе «Тұтынушылар құқығын қорғау туралы» РФ Заңымен көзделген басқа талаптарды қойған кезде, Сізден ілеспе құжаттарды (чек, квитанция, дұрыс және анық толтырылған кепілдік картасы, сатып алу күні мен орнын растайтын басқа құжаттар) сақтауыңызды өтініп сұраймыз. Бұйымның сапасы бойынша кез келген наразылықтар «Бирюса» авторизацияланған сервис орталығының өкілі бұйым сапасын алдын ала тексергеннен кейін ғана қарастырылады.

НАЗАР АУДАРЫҢЫЗ! Аспапты сатып алған кезде сатушымен бірге пайдалану жөніндегі нұсқаулықта көрсетілген жұмысқа қабілеттілігін, жиынтықтылығын, механикалық зақымдардың жоқтығын тексеріңіз.

Аспапты жөндеу пайдалану орнында немесе кепілдікті шеберханада жүргізіледі. Аспапты жөндеу үшін кепілдікті шеберханаға жеткізу, ауыстыру және оны тұтынушыға қайтару жасалған шарттың негізінде сатушының (дайындаушының) немесе сатушының (дайындаушының) функцияларын орындайтын ұйымның күшімен және есебінен жүргізіледі.

Кепілді жөндеуге арналған №1, №2, №3 және №4 талондарды механик кепілді мерзім кезеңінде тораптар мен бөлшектерді ауыстыра отырып жөндеуді орындағаннан кейін, сондай-ақ кепілді мерзім кезеңінде тораптар мен бөлшектерді алмастырмай аспапты реттеу және техникалық қызмет көрсету жөніндегі жұмыстарды жүргізу кезінде алып қояды.

Кепілдікті шеберханадағы механик талондарды алып қойған кезде талон түбіртегіндегі деректерді жазып алуды талап етіңіз.

КЕПІЛДІКТІ ҚЫЗМЕТ КӨРСЕТУ КЕЛЕСІ ЖАҒДАЙЛАРДА КӨРСЕТИЛМЕЙДІ:

тұтынушының пайдаланушы нұсқаулығында көзделген тасымалдау, сақтау, орнату, күтім жасау ережелерін, қауіпсіздік және пайдалану талаптарын сақтамауы;

дайындаушы кәсіпорын кепілдікті қызмет көрсетуге уәкілеттілік бермеген тұлғалардың жөндеу жүргізуі; экстремалды шарттармен немесе еңсерілмейтін күштің (өрт, дүлей апат және т.б.) әрекеттерімен туындаған ақаулықтар;

тұрмыстық жәндіктер мен кеміргіштердің, басқа бөтен факторлардың әсерімен, сондай-ақ пайдалану нұсқаулығында келісілген техникалық талаптарды айтарлықтай бұзу салдарынан зақымдалу немесе қалыпты жұмыстың бұзылуы, соның ішінде МЕМСТ 13109-97 белгіленген электр желісі параметрлерінің тұрақсыздығы.

Авторизацияланған сервис орталықтарының телефондары мен мекенжайлары туралы ақпаратты www.biryusa.ru сайтымызда немесе QR-кодты сканерлеп таба аласыз.

Моделі

Сериялық нөмірі

Дайындалған күні

Сатушы ұйымының атауы

Сатылған күні

М.О.

Кепілдік жағдайларының шарттарымен таныстым, жиынтықталымға және сыртқы түріне шағымдарым жоқ

Сатып алушының Т.Ә. қолы

Талонның түбіртегін міндетті түрде толтыру және тұтынушыда қалдыру қажет

Кепілдікті жөндеуге № 4
талонның түбіртегі

Алынды _____ алу күні _____

Орындаушы _____ тепі _____

Орындалған жұмыстар _____

Кепілдікті жөндеуге № 3
талонның түбіртегі

Алынды _____ алу күні _____

Орындаушы _____ тепі _____

Орындалған жұмыстар _____

Кепілдікті жөндеуге № 2
талонның түбіртегі

Алынды _____ алу күні _____

Орындаушы _____ тепі _____

Орындалған жұмыстар _____

Кепілдікті жөндеуге № 1
талонның түбіртегі

Алынды _____ алу күні _____

Орындаушы _____ тепі _____

Орындалған жұмыстар _____

бюро

№ 1 ТАЛОН (кепілдікті жөндеуге)

Үлгісі _____

сериялық № _____

дайындалған күні _____

сатылған күні _____

М.О.

бюро

№ 2 ТАЛОН (кепілдікті жөндеуге)

Үлгісі _____

сериялық № _____

дайындалған күні _____

сатылған күні _____

М.О.

бюро

№ 3 ТАЛОН (кепілдікті жөндеуге)

Үлгісі _____

сериялық № _____

дайындалған күні _____

сатылған күні _____

М.О.

бюро

№ 4 ТАЛОН (кепілдікті жөндеуге)

Үлгісі _____

сериялық № _____

дайындалған күні _____

сатылған күні _____

М.О.

Жөндеудің сипаттауы _____

Шебердің қолы _____

Клиенттің қолы _____

Жөндеудің сипаттауы _____

Шебердің қолы _____

Клиенттің қолы _____

Жөндеудің сипаттауы _____

Шебердің қолы _____

Клиенттің қолы _____

Жөндеудің сипаттауы _____

Шебердің қолы _____

Клиенттің қолы _____



«Biryusa» mahsulotlarini tanlaganingiz uchun minnatdorchilik bildiramiz!

Vakolatli xizmat ko'rsarish markazlar telefon raqamlari va manzillari haqida ma'lumotni www.biryusa.ru saytidan yoki QR-kodni skanerlash orqali topishingiz mumkin.



Foydalanishdan oldin sizga ushbu qo'llanma bilan tanishib chiqishingizni tavsiya qilamiz!

MUNDARIJA

UMUMIY MA'LUMOTLAR	94
KOMPLEKTATSIYA	94
XAVFSIZLIK TALABLARI	95
FOYDALANISHGA TAYYORGARLIK	96
FOYDALANISH	98
Biryusa WM-SBM1014/15, WM-SM814/03	100
Biryusa WM-SC914/15, WM-SC1214/15	104
Biryusa WM-SL1014/15, WM-SL814/15	108
Biryusa WM-SL1214/15	112
Biryusa WM-SE814/10, WM-SL610/11, WM-SL712/11	116
Biryusa WM-SM510/04	120
Biryusa WMD-SM914/05	123
XIZMAT KO'RSATISH VA QARASH	127
MUMKIN BO'LGAN NOSOZLIKLAR VA ULARNI BARTARAF ETISH USULLARI	129
TRANSPORT VOSITASIDA TASHISH VA SAQLASH	132
QAYTA ISHLASH	132
TEXNIK TAVSIFLARI	133
KAFOLAT KARTOCHKASI	136

Qurilma doim takomillashtirilmoqda, shuning uchun ushbu qo'llanmada aks ettirilmagan ba'zi o'zgarishlar bo'lishi mumkin.

UMUMIY MA'LUMOTLAR

«Biryusa» frontal yuklashli avtomatik maishiy kir yuvish mashinalari (keyingi o'rinlarda mashinalar deb yuritiladi) kam ko'pik hosil qiluvchi sintetik yuvish vositalaridan foydalangan holda kir yuvish mashinasida yuvilishi mumkin bo'lgan to'qimachilik mahsulotlarini yuvish uchun, shuningdek, maishiy sharoitda chayish va quritish uchun mo'ljallangan. Barcha ishlov berish operatsiyalari belgilangan dasturga muvofiq avtomatik ravishda amalga oshiriladi.

«Biryusa» frontal yuklashli avtomatik maishiy kir yuvish-quritish mashinalari (keyingi o'rinlarda mashinalar deb yuritiladi) kam ko'pik hosil qiluvchi sintetik yuvish vositalaridan foydalangan holda kir yuvish mashinasida yuvilishi mumkin bo'lgan to'qimachilik mahsulotlarini yuvish uchun, shuningdek, maishiy sharoitda chayish va quritish uchun mo'ljallangan. Barcha ishlov berish operatsiyalari belgilangan dasturga muvofiq avtomatik ravishda amalga oshiriladi.

Mashinalar TR CU 004/2011, TR CU 020/2011, TR EAEU 037/2016 texnik reglamentlari talablariga javob beradi.

Mashinaning belgilangan xizmat muddati maishiy sharoitda 10 yil.

Rang liniyalari belgilari ma'nosi:

- «Oq» ranglar qatori - belgisiz.
- «M» - «Metallik» ranglar qatori.
- «B» - «Oltin» ranglar qatori.
- «S» - Qora eshikli «Metallik» rang liniyasi.
- «W» - «Marvarid ko'k» rang liniyasi.

KOMPLEKTATSIYA

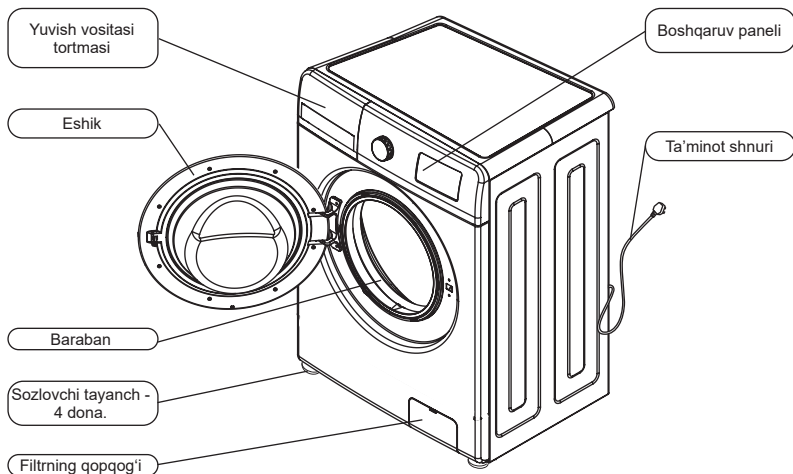

Qo'shimcha ashyolar:

- Tashish boltlari teshiklari uchun tiqinlar (4 dona);
- Sovuq suv yetkazish shlangi;

Yetkazib berish to'plamiga quyidagi foydalanish hujjatlari kiradi: foydalanish bo'yicha qo'llanma, energiya samaradorligi yorlig'i.

Eslatma

Mashinangizning ko'rinishi yuqoridagi rasmda ko'rsatilgan rasmlardan farq qilishi mumkin.

XAVFSIZLIK TALABLARI

Foydalanishda xavfsizlik choralari

- Mashinasi jismoniy, asab yoki aqliy nuqsonlari bo'lgan yoki tajribasi va bilimi bo'lmagan shaxslar (shu jumladan bolalar) tomonidan foydalanish uchun mo'ljallanmagan, ularning xavfsizligi uchun javobgar shaxslar nazorati ostida yoki kir yuvish mashinasidan foydalanish bo'yicha ko'rsatma berilgan holatlar mustasno!
- Bolalarning mashina bilan o'yinashiga yo'l qo'ymaslik uchun ularni nazorat qilish kerak!

Xavfsizlik choralari

- Mashinani ko'chirish va tashishda ehtiyot bo'lish kerak, chunki mashina og'ir vaznga ega.
- Mashinani suv ta'minotiga ulashda faqat to'plam tarkibiga kiruvchi yangi to'dirish shlangidan foydalaning.
- Yuvish paytida mashina eshigi oynasiga tegish tavsiya etilmaydi, chunki u qizib ketishi va kuyishga olib kelishi mumkin.
- Yuvish tugagandan so'ng, mashinani o'chiring, uni elektr tarmog'idan uzing va suv ta'minoti kranini yoping.

TAQIQLANADI!

- Mashinani issiq suv ta'minotiga ulash.
- Mashinani stend, tumba va boshqalar sifatida foydalanish, ustiga chiqish.
- Mashinaning ostiga har qanday narsalarni qo'yish, aylanadigan barabanga tegish.
- Mashinaning ochiq eshigiga suyanish.
- Mashinani ochiq havoda o'rnatish.
- Mashinadan tiqinlar o'rnatmasdan foydalanish («Ishga tayyorlash» bo'limiga qarang).
- Mashinani tashish boltlari va vtulkalarini o'rnatmasdan tashish («Foydalanishga tayyorlash» bo'limiga qarang).
- Uchuvchan va yonuvchan moddalarni o'z ichiga olgan vositalardan yuvish uchun foydalanish.
- Mashinadan atrof-muhit harorati 0 °C dan past bo'lgan xonada foydalanish.

Elektr xavfsizligi qoidalari

Mashina elektr maishiy asbobdir, shuning uchun uni ishlatishda elektr xavfsizligining umumiy qoidalariga amal qilishingiz kerak.

- Mashina faqat yerga ulangan elektr tarmog'iga ulangan bo'lishi kerak.
- Mashina ulanadigan uchun rozetka yerga ulangan bo'lishi va mashinani elektr tarmog'idan favqulodda uzish uchun qulay joyga o'rnatilishi kerak.
- Mashinaning qobiqlari tomonidan ta'minlangan himoya darajasi IPX4.
- Mashinani elektr tarmog'iga ulashdan oldin elektr simining shikastlanmaganligiga ishonch hosil qiling. Elektr shnuri siqilmagan yoki egilmagan bo'lishi kerak. Elektr shnuri shikastlangan bo'lsa, uni xizmat ko'rsatish bo'yicha mutaxassis yoki shunga o'xshash malakali xodimlar almashtirishi kerak.

TAQIQLANADI!

- Mashinani yerga ulanmagan rozetkaga ulang.
- Mashinani nosoz ortiqcha tok yuklamasidan himoyali tarmoqqa ulash.
- Mashinani elektr tarmog'iga ulash uchun adapterlar va uzaytirgichlardan foydalanish.
- Elektr shnurini ushlab, mashinani elektr tarmog'idan uzish.
- Ishlayotgan mashinani va elektr vilkasini nam qo'llar bilan ushlab.
- Mustaqil ravishda ta'mirlashni amalga oshirish va mashinaning konstruksiyasi yoki suv va elektr ta'minotiga o'zgartirishlar kiritish. Mashinani ta'mirlash faqat xizmat ko'rsatish markazi tomonidan amalga oshirilishi kerak.

Begona shovqin, ovoz, tutun va boshqalar paydo bo'lishi bilan bog'liq nosozliklar bo'lsa, darhol mashinani elektr tarmog'idan uzing, suv ta'minoti kranini yoping va vakolatlari xizmat ko'rsatish markaziga murojaat qiling.

Ushbu qo'llanmadagi xavfsizlik va foydalanish ko'rsatmalariga rioya qilmaslik kafolatni bekor qiladi.

Ishlab chiqaruvchi mashinaning shikastlanishi va belgilangan xavfsizlik talablari va mashinani ishlatish qoidalarini buzish natijasida yetkazilgan zarar uchun javobgar emas.

FOYDALANISHGA TAYYORGARLIK

Qadoqni yechish

- Karton qutini mashinadan yeching va qadoqlash materiallarini olib tashlang (himoya g'ilofi, penoplast amortizatorlar, drenaj shlangidagi qotiruvchi lentalar va elektr shnuri);
- Suv olib keluvchi shlangni mashinaning barabanidan chiqarib oling;
- Mashinani ko'taring yoki eging, keyin penoplastning pastki qismini olib tashlang. Chiqib turgan uchburchak shakldagi pastki element (agar mavjud bo'lsa) u bilan birga chiqib ketishiga ishonch hosil qiling. Aks holda, mashinani yo' tomoniga yotqizing va ko'rsatilgan pastki elementni qo'lda olib tashlang.



DIQQAT!

Bolalarning qadoqlash materiallari bilan o'ynashiga yo'l qo'ymang!

Tashish mahkamlagichini yeching

Xavfsiz tashishni ta'minlash uchun mashinasining idishi mashinaning orqa tomonida joylashgan to'rtta vtulkali bolt bilan qotiriladi (rasma qarang).

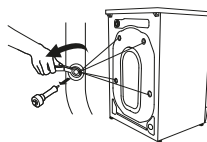

Mashinani ishlatishdan oldin quyidagilarni bajarishingiz kerak:

- Gaykali kalit bilan tashish boltlarini burab qo'ying;
- Tashish boltlarini vtulkalar bilan olib tashlang;
- Yetkazib berish to'plamiga kiritilgan tiqinlar bilan teshiklarni yoping.

Eslatma

Tashish mahkamlagichi kelajakda mashinani tashishda o'rnatish uchun saqlanishi kerak.



DIQQAT!

Lotok, eshik yoki baraban zichlagichidan ushlab, mashinani harakatlantirmang!

Mashinani o'rnatish

Mashina devor, mebel va boshqa narsalardan kamida 20 mm uzoqlikda mustahkam, tekis va quruq yuzaga o'rnatilishi kerak.

DIQQAT!

Mashinani gilam yoki yumshoq polga o'rnatish tavsiya etilmaydi. Bu ventilyatsiyaning yetarli emasligiga va mashinaning ishlashi paytida tebranishning kuchayishiga olib kelishi mumkin.

O'rnatishdan so'ng, mashinani gorizontal ravishda quyidagicha tekislash kerak:

- gaykali kalit bilan sozlovchi tayanchlardagi kontrgaykalarni bo'shatish;
- tayanchlarning balandligini ularni burash yoki bo'shatish orqali sozlash;
- kontr gaykalarni kalit bilan torting.

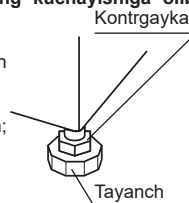

DIQQAT!

Mashinaning noto'g'ri o'rnatilishi yoki kontrgaykalarining yetarli darajada tortilmaganligi mashina ishlayotganida kuchli tebranish va shovqinga olib kelishi mumkin.

Elektr tarmog'iga ulash

- Mashina 50 Hz chastotali va 220 V nominal kuchlanishli AC quvvat manbaiga ulangan bo'lishi kerak (mashina 220 dan 240 V gacha bo'lgan tarmoq kuchlanishida normal ishlashi mumkin). Mashinani belgilangan parametrlarga javob bermaydigan tarmoqqa ulash uning buzilishiga olib kelishi mumkin.
- Mashina elektr tarmog'iga yerga ulash simi bilan alohida «I» sinf rozetkasi orqali ulanishi kerak.
- Elektr kabeli kamida 16A ishchi tok uchun mo'ljallangan va kamida 1,5 mm² kesimga ega bo'lishi kerak.
- Elektr ta'minotining fazali simi avtomatik himoya moslamasi orqali ulanishi kerak, u 16 A tok uchun mo'ljallangan, ishlab ketish vaqti 0,1 s dan va uzish toki 30 mA dan oshmasligi kerak.
- Agar rozetka va elektr kabeli belgilangan talablarga javob bermasa yoki rozetka mashinani o'rnatish joyidan uzoqda bo'lsa, elektr tarmog'ini o'zgartirish uchun malakali shaxsga murojaat qilishingiz kerak.

Suv ta'minoti va kanalizatsiyaga ulanish

- Mashina sovuq suv ta'minotiga faqat 3/4 dyuym rezbalı kran orqali ulanishi kerak.
- Ulanishdan oldin, iflos suv oqib chiqishi uchun suv ta'minoti kranini ochish tavsiya etiladi.
- Mashinani suv ta'minotiga ulash uchun kirish shlangini suv ta'minoti kraniga va mashinaning kirish klapaniga ulang, gaykalarni mahkam torting.
- Yuvish paytida suv ta'minoti krani to'liq ochiq bo'lishi kerak.

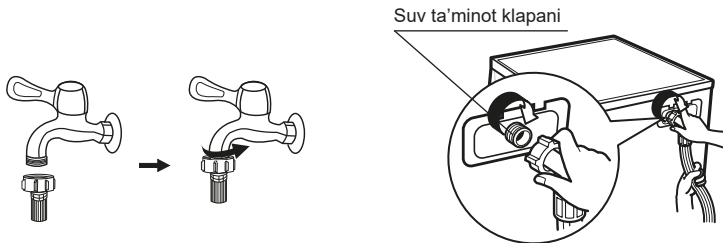

- Drenaj shlangi to'g'ridan-to'g'ri kanalizatsiya trubasiga yoki rakovina yoki yuvish qurilmasi sifoniga ulanishi mumkin. Bunday holda, drenaj shlangining kirish joyi poldan 60 dan 100 sm gacha balandlikda bo'lishi kerak.

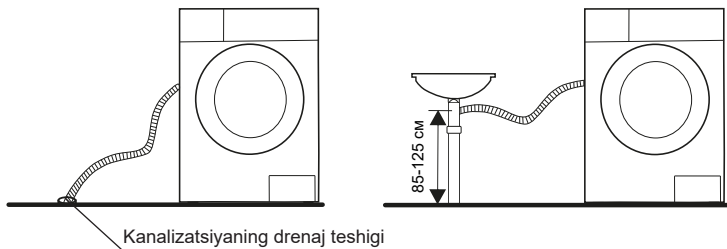

- Bundan tashqari, drenaj shlangining chiqishini rakovina yoki vannaning yon tomoniga ulashingiz mumkin. Bunday holda, shlangni yo'naltiruvchi (agar mavjud bo'lsa) bilan mahkamlash kerak.
- Drenaj shlangi suvga botirilmasligi kerak.

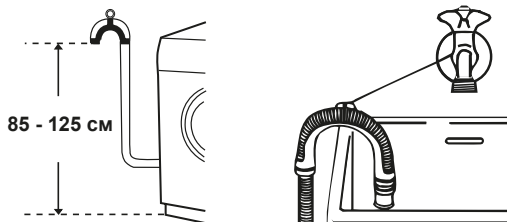

DIQQAT!

- Kirish va drenaj shlanglari ulagandan keyin ezilmasligi yoki buralmasligi kerak.
- Shlanglarni ulagandan so'ng, ulanishlar germetikligiga ishonch hosil qiling. Ulanish nuqtalari quruq bo'lishi kerak.

FOYDALANISH

Yuvishga tayyorlash

- Kiyimlarni birinchi marta yuvayotganda, ularning rangi o'chmasligiga ishonch hosil qiling. Sharflar va rangi osongina o'chib ketadigan boshqa kiyimlarni, ayniqsa boshqa narsalar bilan yuvilganda, yuvishdan oldin alohida yuving.
- Eng yaxshi natijaga erishish uchun yenglar, yoqalar va cho'ntaklardagi dog'larni mashinada yuvishdan oldin cho'tka va suyuq vosita bilan ehtiyotkorlik bilan tozalash kerak.
- Yuvishdan oldin kiyim yorlig'idagi ruxsat etilgan harorat va yuvish rejimlari bo'yicha ko'rsatmalarni tekshirishingiz kerak.
- Mashinada yuvganda oson shikastlanadigan kiyimlarni mashinada yuvmang:
 - mashinada yuvish jarayonida deformatsiyalanishi mumkin bo'lgan burmali va naqshli kiyimlar;
 - to'liq yoki qisman mo'ynadan tikilgan kiyimlar;
 - yuvish shartlari yozilgan yorliqlari saqlanmagan mahsulotlarni yuvishdan saqlanish tavsiya etiladi;
 - benzin, kerosin, bo'yoq, erituvchi yoki boshqa uchuvchi yoki yonuvchi moddalar bilan ifloslangan kiyimlarni hech qachon mashinada yuvmang.
- Yuvayotganda, ma'lum turdagi materiallardan (paxta, sintetika, yumshoq narsalar, jun) tayyorlangan kiyimlar uchun maxsus mo'ljallangan yuvish vositalaridan foydalanish kerak. Agar vosita noto'g'ri ishlatilsa, ortiqcha ko'pik paydo bo'lishi mumkin, bu mashinasining shikastlanishiga olib kelishi mumkin.
- Agar juda ko'p yuvish vositasi ishlatilsa yoki suv harorati yetarli darajada iliq bo'lmasa, vosita qoldiqlari kiyimda dog' qoldirishi yoki shlanglar va mashina qismlariga yopishib qolishi mumkin.
- Yuvishdan oldin, mashinaning nominal yuklamasidan oshmasligi, kiyimning ifloslanish darajasini, suvning qattiqligini, shuningdek, ishlatiladigan yuvish vositalarini ishlab chiqaruvchining tavsiyalarini baholash kerak.
- Yuvish vositalari va qo'shimchalarni quruq va bolalar qo'li yetmaydigan joyda saqlang.
- Yuvishdan oldin kiyim cho'ntaklarini diqqat bilan tekshiring, chunki uzuklar yoki zargarlik buyumlari kabi qattiq narsalar mashinaga zarar yetkazishi mumkin.
- Rangli kiyimlarni, ayniqsa, yangi va to'yingan ranglarni oq rangdan alohida yuvish kerak.
- Yumshoq materiallarni alohida yuvish kerak. Tabiiy jun va ipakdan tayyorlangan mahsulotlar uchun ayovchi («yumshoq») yuvish rejimlarini tanlash kerak.
- Plastmassa yoki metall elementlarga ega bo'lgan mahsulotlar, masalan, tugmalar yoki mahkamlagichlar, ichkariga aylantirilishi, maxsus to'r yoki jildga joylashtirilishi kerak. Zamok, tugmalar va ilgaklar mahkamlangan bo'lishi kerak. Erkin bog'lamlar yoki lentalar bir-biriga bog'langan bo'lishi kerak.
- Ayniqsa, ehtiyotkorlik bilan yuvishni talab qiladigan buyumlar, masalan, to'rli bezaklar, kichik narsalar (paypoqlar, ro'molchalar va boshqalar) maxsus to'rli kir yuvish qopchalariga joylashtirilishi kerak.
- Hammom sochiqlari, jinsi shimlar, kurtkalar va boshqa shu kabi katta vaznli va o'chamdagi narsalarni yuvayotganda, barabanning og'irlik markazi siljishi mumkin va buning natijasida kuchli muvozanat buzilishi natijasida mashinadan signal eshitiladi. Shuning uchun bunday mahsulotlarni yuvishda ularni ma'lum miqdorda qo'shish tavsiya etiladi, shu jumladan yanada tekis aylanish uchun.
- Yuvishdan oldin kiyimdan chang, katta dog'lar, uy hayvonlari junlarini olib tashlash kerak.
- Yuvish paytida har xil turdagi kir bilan aloqa qilish natijasida kiyimlar shikastlanishi va yuvish samaradorligini yo'qotishi mumkin.
- Bolalar kiyimlari, sochiqlari, tagliklari alohida yuvilishi kerak. Kattalar kiyimlari bilan birga yuvilganda, ularga bolalar uchun zararli mikroorganizmlar tushishi mumkin. Yuvish vositalarining kiyimlardan yaxshilab yuvilishini ta'minlash uchun bolalar kiyimlarini yuvish vaqtini oshirish kerak.

- Mashinaga ortiqcha yuklama bermang, chunki bu yuvish samaradorligini kamaytirishi mumkin. Yuvishdan oldin, yuvish rejimlari jadvaliga muvofiq kiyimlarning ruxsat etilgan maksimal og'irligini tekshirishingiz kerak.
- Osonlik bilan bosilib qolishi mumkin bo'lgan narsalarni (masalan, momiqli) yuvishdan oldin ichkariga burish va boshqa narsalardan alohida yuvish kerak.
- Suv o'tkazmaydigan narsalarni mashinada yuvmang.

Yuvish vositasi tortmasi

Yuvish vositasi lotogida turli xil yuvish vositalari uchun mo'ljallangan uchta bo'linma mavjud:
 I - Oldindan yuvish uchun vositalar;
 II - Asosiy yuvish vositasi;
 ☼ - Qo'shimcha (konditsioner, suv yumshatuvchi va boshqalar).

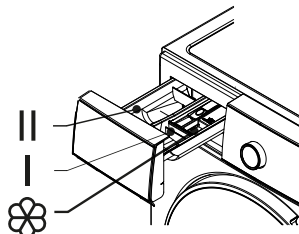

• Eng kam miqdorda suv va energiya sarflagan holda eng yaxshi yuvish samaradorligini ta'minlash uchun har bir harorat sozlamasi va mato turi uchun mos kir yuvish vositasini tanlang.

Mashinani yuklash

- Mashinani elektr va suv ta'minotiga ulang. Kirish va drenaj shlanglari to'g'ri ulanganligini tekshiring. Suv ta'minoti kranini to'liq oching.
- Mashinani yoqish uchun YOQISH/O'CHIRISH tugmasini bosing (agar mavjud bo'lsa).
- Kirlarni barabanga soling, keyin eshikni yoping.
- Lotok ichiga kerakli miqdordagi yuvish vositasini soling, so'ng uni ichkariga suring.
- O'zgartiruvchi tugma yordamida kerakli yuvish rejimini tanlang.
- Tegishli tugmalarni bosib kerakli yuvish funksiyalarini tanlang. Kerakli yuvish rejimi va funksiyalari foydalanuvchi buyumlarning turi, miqdori va ifloslanish darajasiga qarab tanlanadi.
- «Start/Pauza» tugmasini bosing.

Mahsulot yortig'idagi qarov belgilari					
	Oddiy yuvish 95 °C gacha bo'lgan suv haroratida (qaynatish mumkin)		Oddiy yuvish 40 °C gacha		40 °C gacha bo'lgan suv haroratida yumshoq yuvish
	Suv harorati 40°C gacha o'ta yumshoq yuvish Siqish tavsiya etilmaydi		40 °C gacha bo'lgan suv haroratida qo'lda yuvish Buramasdan ehtiyotkorlik bilan siqing		Yuvish taqiqlangan
	Yuqori haroratda oddiy barabanli quritish		Past haroratda va qisqa muddatda yumshoq barabanli quritish		Barabanda quritish taqiqlanadi
	Gorizontal tekislikda tekislangan holatda quritish		Vertikal holatda quritish		Vertikal holatda siqmasdan quritish
	Dazmol tagligi 200°C gacha bo'lgan haroratda dazmollash		Dazmol tagligi 150°C gacha bo'lgan haroratda dazmollash		Dazmol tagligi 110°C gacha bo'lgan haroratda dazmollash. Bug' bilan dazmollash tavsiya etilmaydi
	Dazmollash taqiqlanadi		Har qanday oksidlovchi oqartirgichlar oqartirishga ruxsat etiladi		Faqat kislorodli/xlorsiz oqartirgichlar bilan oqartirishga ruxsat beriladi
	Oqartirish taqiqlanadi		Professional nam tozalash mumkin		Uglevodorodlar bilan quruq tozalash mumkin
	Tetraxloretilen bilan quruq tozalash mumkin		Tetraxloretilen bilan yumshoq quruq tozalash		Kimyoviy tozalash taqiqlanadi

Biryusa WM-SBM1014/15, WM-SM814/03

Mashinani boshqaruv paneli

Biryusa WM-SBM1014/15

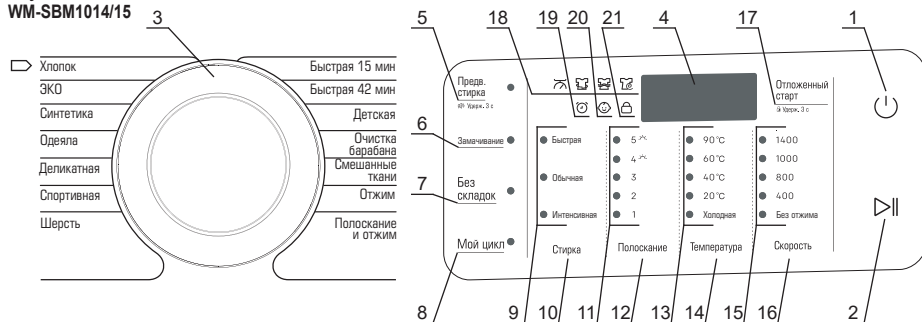

Biryusa WM-SM814/03

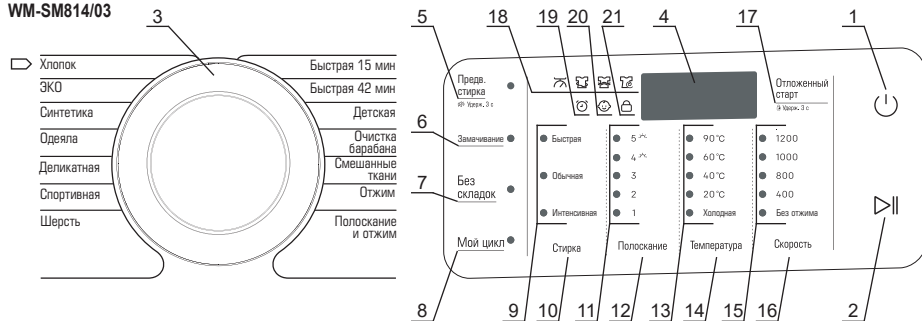

- 1 - Mashinani yoqish va o'chirish tugmasi.
- 2 - **«Pauza/Start»** tugmasi - yuvish siklini boshlash uchun xizmat qiladi va istalgan vaqtda dasturni vaqtincha to'xtatish imkonini beradi.
- 3 - Mashinaning ish rejimlarini almashtirish.
- 4 - Idikatsion displeyi. Yuvish vaqtida displeyda yuvish siklining oxirigacha qolgan, shuningdek, xatolik kodlari ko'rsatiladi.
- 5 - **«Oldindan yuvish»** funksiyasini yoqish tugmasi.
- 6 - **«Iviti»** funksiyasini yoqish tugmasi.
- 7 - **«Brmalarsiz»** funksiyasini yoqish tugmasi.
- 8 - **«Mening siklim»** funksiyasini yoqish tugmasi.
- 9 - Yuvishning belgilangan intensivligi indikatorlari.
- 10 - Yuvish intensivligini tanlash tugmasi.
- 11 - Chayish sikllarining belgilangan soni indikatorlari.
- 12 - Chayish sikllari sonini tanlash tugmasi.
- 13 - Yuvish paytida o'rnatilgan suv harorati indikatorlari.
- 14 - Yuvish suvi haroratini tanlash tugmasi.
- 15 - Siqish jarayonida barabanning o'rnatilgan aylanish tezligini indikatorlari.
- 16 - Siqish jarayonida barabanning aylanish tezligini tanlash tugmasi.
- 17 - **«Kechiktirilgan boshlash»** funksiyasini yoqish va yuvishning oxirigacha bo'lgan vaqtni tanlash tugmasi.
- 18 - Sikning joriy bosqichi indikatorlari (o'lchash, yuvish, chayish, siqish).
- 19 - **«Kechiktirilgan boshlash»** funksiyasi indikatorlari.
- 20 - **«Bolalar blokirovkasi»** funksiyasi indikatorlari.
- 21 - Eshik blokirovkasi indikatorlari.

Biryusa WM-SBM1014/15, WM-SM814/03

Kir yuvish mashinasining ish rejimlari

- **Paxta (Хлопок):** rejim paxta, zig'ir yoki alohida parvarishni talab qilmaydigan boshqa matolardan tikilgan o'rtacha va juda iflos kirlarni (kunlik kiyimlar, choyshablar) yuvish uchun mo'ljallangan.
- **ЕКО (ЭКО):** past haroratda yuvish. Oq va rangi oqarmaydigan rangli paxta, odatiy ifloslangan sintetik matolarni yuvish uchun. Rejim yuvishning optimal sifatini saqlab, suv va elektr energiyasini tejash uchun mo'ljallangan.
- **Sintetik (Синтетика):** ushbu rejim sezgir va sintetik matolardan tayyorlangan buyumlarni, pardalar va pardasimon matolardan tayyorlangan buyumlarni yuvish uchun mo'ljallangan. Trikotaj kiyimlarni yuvishda kiyimning shakli buzilmasligi uchun vositani miqdorini kamaytirish tavsiya etiladi.
- **Адуол (Одеяла):** harorat va aylanish tezligi chegaralangan qalin, katta narsalarni (adyol, ko'rpa jildi, ustki kiyim) yuvish dasturi. Yuvishdan oldin kiyimlarni barabanga teng ravishda taqsimlash tavsiya etiladi.
- **Nozik (Деликатная):** ushbu rejim o'ta sezgir matolardan tikilgan narsalarni yumshoq yuvish uchun tavsiya etiladi.
- **Sport (Спортивная):** sport kiyimlari va poyabzallarni past haroratda yuvish uchun. Sport poyabzallarini yuvishda bir vaqtning o'zida ikki juftdan ortiq poyabzalni yuvish tavsiya etilmaydi.
- **Jun (Шерсть):** ushbu rejim faqat jun va jun aralashmalarini yuvish uchun mo'ljallangan, buning uchun ishlab chiqaruvchi mashinada yuvishga ruxsat beradi. Mahsulot yorlig'ida ruxsat etilgan harorat rejimi haqidagi ma'lumotlarni diqqat bilan o'rganish kerak. Jun mahsulotlari uchun maxsus yuvish vositalaridan foydalanish tavsiya etiladi.
- **Tez 15 daqıqa (Быстрая 15 мин):** Barcha turdagi matolarni sovuq suvda yuvish uchun qisqa muddatli dastur, kuchsiz darajada ifloslangan kirlarni har kuni yuvish uchun mo'ljallangan.
- **Tez 42 daqıqa (Быстрая 42 мин):** 20°C haroratda barcha turdagi matolar, kam darajada ifloslangan kirlarni har kuni yuvish uchun.
- **Bolalar (Детская):** bolalar kiyimlarini, tagliklarni va boshqalarni yuqori haroratda intensiv yuvish. Bolalar kiyimlarini qolganlaridan alohida yuvish tavsiya etiladi.
- **Aralash matolar (Смешанные ткани):** mato turi bo'yicha saralanmagan, odatiy darajada ifloslangan aralash narsalarni yuvish dasturlari.
- **Varabanni tozalash (Очистка барабана):** bu rejim mashina barabanini maksimal haroratda ko'p miqdorda suv bilan tozalash va sterilizatsiya qilish uchun mo'ljallangan. Ushbu rejim kiyimlarni yuvish uchun mo'ljallanmagan. Eng yaxshi natijaga erishish uchun oz miqdorda vosita qo'shish tavsiya etiladi. Rejimni tanlashda displeyda «Cln» indikatsiyasi paydo bo'ladi.

Biryusa WM-SBM1014/15, WM-SM814/03

Kir yuvish mashinasining vazifalari

- **Oldindan yuvish (Предварительная стирка):** Bu funksiyani qattiq ifloslangan narsalarni yuvishda faollashtirish tavsiya etiladi. Eski va singib ketgan kirlarni tozalash imkonini beradi.
- **Ivitch (Замачивание):** Bu funksiyani kuchli ifloslangan narsalarni yuvishda faollashtirish tavsiya etiladi. Ushbu funktsiya yoqilganda, kerakli miqdordagi suv yig'lgandan so'ng, yuvish jarayoni boshlanishidan oldin bir necha daqiqalik pauza amalga oshiriladi.
- **Burmalsiz (Без складок):** bu funktsiya bir necha daqiqa aylantirgandan so'ng barabanni sekin aylantirib, yuvish vaqtida burmalarni kamaytiradi.
- **Mening siklim (Мой цикл):** sikl parametrlarini mashina xotirasiga yozib olish uchun o'zgartiruvchi tugman kerakli rejimga o'rnatishingiz, kerakli parametrlarni (harorat, aylanish tezligi), shuningdek yuvish funksiyalarini tanlashingiz kerak. Shundan so'ng, ovoqli signal paydo bo'lguncha **«Mening siklim»** tugmasini 3 soniya bosib ushlab turishingiz kerak. Mashinani avval yozib olingan rejimda ishga tushirish uchun **«Mening siklim»** tugmasini bir marta bosib va keyin **«Start/Pauza»** tugmasini bosib.
- **Kechiktirilgan boshlash (Отложенный старт):** funktsiya kir yuvish davri tugash vaqtini belgilash imkonini beradi. Tegishli tugmani bosganingizda, yuvish siklining oxirigacha bo'lgan vaqt ketma-ket almashtiriladi. Display tanlangan vaqtni ko'rsatadi. Yuvishning oxirigacha bo'lgan vaqt 1 soatlik qadamlarda 3 dan 19 soatgacha bo'lgan oraliqda o'rnatilishi mumkin. Yuvish rejimi va funksiyalarini tanlagandan so'ng funktsiya yoqilgan bo'lishi kerak.
- **Yuvish vaqtida kirning qo'shimcha yuklanishi (Дозагрузка белья в процессе стирки):** funktsiya yuvish jarayonida kiyimlarni barabanga qo'shimcha yuklash imkonini beradi. Buning uchun yuvish jarayonini boshlaganingizdan so'ng **«Start/Pauza»** tugmasini bosishingiz kerak. 5 soniyadan so'ng eshikni bloklash indikatorini o'chadi. Bu eshikni ochish va narsalarni barabanga yuklash mumkinligini anglatadi. Kirlarni yuklagandan so'ng, eshikni yoping va yuvish jarayonini davom ettirish uchun **«Start/Pauza»** tugmasini bosib. Eshikni bloklash indikatorini o'chmasa va eshik ochilmasa, siklning ushbu nuqtasida, masalan, barabandagi juda yuqori harorat yoki suv sathi tufayli narsalarni qo'shish mumkin emas.
- **Ovozli signalni o'chirish (Отключение звукового сигнала) -** mashinani yoqqaningizdan so'ng ovoqli signalini o'chirish uchun **«Oldin.yuvish»** tugmasini kamida 3 soniya bosib turing. Ovozli signalni qayta tiklash uchun harakatni takrorlang.
- **Bolalar blokrovkasi (Блокировка от детей):** Bu funktsiya rejimni o'zgartirish tugmasi va **«Pauza/Start»** tugmasini bloklash uchun ishlatiladi, bu esa bolalarning sozlamalarni tasodifan o'zgartirishiga yo'l qo'ymaydi. Funksiyani faollashtirish uchun yuvish jarayonida **«Kechiktirilgan boshlash»** tugmasini kamida 3 soniya bosib turing. Shundan so'ng, bolalardan himoya qilish indikatorini yonadi, displeyda «CL» indikatoriyasi yonadi. Bloklashni o'chirish uchun ko'rsatilgan tugmalarni yana kamida 3 soniya bosib turing.

Biryusa WM-SBM1014/15, WM-SM814/03

Biryusa WM-SBM1014/15 yuvish rejimlari parametrlari

Rejim	Maks. yuklama, kg	Harorat (standart), °C	Baraban aylanish tezligi (standart), aylanaldaq	Standart sikl vaqti, daq
Paxta (Хлопок)	10,0	Soviq, 20, 40, 60, 90 (40)	0, 400, 800, 1000, 1400 (1000)	66
EKO (ЭКО)	10,0	Soviq, 20, 40, 60 (20)	0, 400, 800, 1000, 1400 (800)	52
Sintetika (Синтетика)	5,0	Soviq, 20, 40, 60 (40)	0, 400, 800, 1000, 1400 (1000)	68
Adyol (Одеяла)	10,0	Soviq, 20, 40, 60 (40)	0, 400, 800, 1000 (800)	88
Nozik (Деликатная)	5,0	Soviq, 20, 40 (20)	0, 400, 800 (800)	48
Sport (Спортивная)	5,0	Soviq, 20, 40 (Soviq)	0, 400, 800 (800)	44
Jun (Шерсть)	2,0	Soviq, 20, 40 (40)	0, 400, 800 (800)	47
Tez 15 daqda (Быстрая 15 мин)	2,0	Soviq, 20, 40 (Soviq)	0, 400, 800 (800)	15
Tez 42 daq (Быстрая 42 мин)	4,0	Soviq, 20, 40 (20)	0, 400, 800 (800)	42
Volalar kiyimlari (Детская)	10,0	40, 60, 90 (60)	0, 400, 800, 1000 (800)	142
Barabanni tozalash (Очистка барабана)	-	60	800	75
Aralash matolari (Смешанные ткани)	10,0	Soviq, 20, 40 (Soviq)	0, 400, 800 (800)	76
Siqish (Отжим)	10,0	-	0, 400, 800, 1000, 1400 (1000)	11
Chayish va aylanirish (Полоскание и отжим)	10,0	-	0, 400, 800, 1000, 1400 (1000)	17

Biryusa WM-SM814/03 yuvish rejimlari parametrlari

Rejim	Maks. yuklama, kg	Harorat (standart), °C	Baraban aylanish tezligi (standart), aylanaldaq	Standart sikl vaqti, daq
Paxta (Хлопок)	8,0	Soviq, 20, 40, 60, 90 (40)	0, 400, 800, 1000, 1200 (1000)	66
EKO (ЭКО)	8,0	Soviq, 20, 40, 60 (20)	0, 400, 800, 1000, 1200 (800)	52
Sintetika (Синтетика)	4,0	Soviq, 20, 40, 60 (40)	0, 400, 800, 1000, 1200 (1000)	68
Adyol (Одеяла)	8,0	Soviq, 20, 40, 60 (40)	0, 400, 800, 1000 (800)	88
Nozik (Деликатная)	4,0	Soviq, 20, 40 (20)	0, 400, 800 (800)	48
Sport (Спортивная)	4,0	Soviq, 20, 40 (Soviq)	0, 400, 800 (800)	44
Jun (Шерсть)	2,0	Soviq, 20, 40 (40)	0, 400, 800 (800)	47
Tez 15 daqda (Быстрая 15 мин)	2,0	Soviq, 20, 40 (Soviq)	0, 400, 800 (800)	15
Tez 42 daq (Быстрая 42 мин)	4,0	Soviq, 20, 40 (20)	0, 400, 800 (800)	42
Volalar kiyimlari (Детская)	8,0	40, 60, 90 (60)	0, 400, 800, 1000 (800)	142
Barabanni tozalash (Очистка барабана)	-	60	800	75
Aralash matolari (Смешанные ткани)	8,0	Soviq, 20, 40 (Soviq)	0, 400, 800 (800)	76
Siqish (Отжим)	8,0	-	0, 400, 800, 1000, 1200 (1000)	11
Chayish va aylanirish (Полоскание и отжим)	8,0	-	0, 400, 800, 1000, 1200 (1000)	17

Biryusa WM-SC914/15, WM-SC1214/15

Mashinani boshqaruv paneli

Универсальная
Деликатная
Рубашки
Спортивная
Постельное белье
Одежда
Нижнее белье

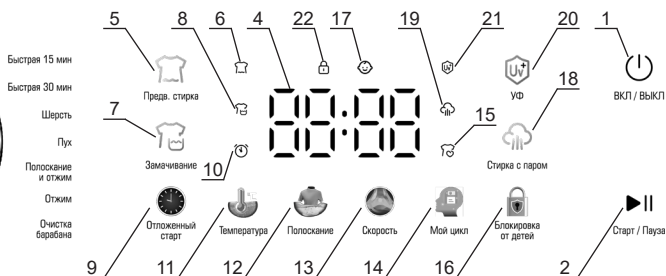
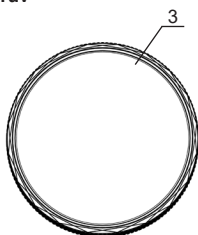

- 1 - Mashinani yoqish va o'chirish tugmasi.
- 2 - **«Пауза/Start»** tugmasi - yuvish siklini boshlash uchun xizmat qiladi va istalgan vaqtda dasturni vaqtincha to'xtatish imkonini beradi.
- 3 - Mashinaning ish rejimlarini almashtirish.
- 4 - Idikatsion displeyi. Yuvish vaqtida displeyda yuvish siklining oxirigacha qolgan, shuningdek, xatolik kodlari ko'rsatiladi.
- 5 - **«Oldindan yuvish»** funksiyasini yoqish tugmasi.
- 6 - **«Oldindan yuvish»** funksiyasi indikator.
- 7 - **«Ivitish»** funksiyasini yoqish tugmasi.
- 8 - **«Ivitish»** funksiyasi indikator.
- 9 - **«Kechiktirilgan boshlash»** funksiyasini yoqish va yuvishning oxirigacha bo'lgan vaqtni tanlash tugmasi.
- 10 - **«Kechiktirilgan boshlash»** funksiyasi indikator.
- 11 - Yuvish suvi haroratini tanlash tugmasi.
- 12 - Chayish vaqtini tanlash tugmasi.
- 13 - Siqish jarayonida barabanning aylanish tezligini tanlash tugmasi.
- 14 - **«Mening siklim»** funksiyasini yoqish tugmasi.
- 15 - **«Mening siklim»** funksiyasi indikator.
- 16 - **«Bolalar blokirovkasi»** funksiyasini yoqish tugmasi
- 17 - **«Bolalar blokirovkasi»** funksiyasi indikator.
- 18 - **«Bug'da yuvish»** funksiyasini yoqish tugmasi.
- 19 - **«Bug'da yuvish»** funksiyasi indikator.
- 20 - **«Ultrabinafsha»** funksiyasini yoqish tugmasi..
- 21 - **«Ultrabinafsha»** funksiya indikator.
- 22 - Eshik blokirovkasi indikator

Biryusa WM-SC914/15, WM-SC1214/15

Kir yuvish mashinasining ish rejimlari

- **Aqlli yuvish (Умная стирка):** rejim paxta, zig'ir yoki alohida parvarishni talab qilmaydigan boshqa matolardan tikilgan o'rtacha va juda iflos kirlarni (kunlik kiyimlar, choyshablar) yuvish uchun mo'ljallangan. Shu bilan birga, yuklangan narsalar avtomatik ravishda o'ichanadi va yuvish davrining davomiyligi aniqlanadi.
- **Nozik (Деликатная):** ushbu rejim o'ta sezgir matolardan tikilgan narsalarni yumshoq yuvish uchun tavsiya etiladi.
- **Ko'ylaklar (Рубашки):** Ushbu rejim har qanday turdagi matolardan tayyorlangan ko'ylaklarni, bluzkalarni va hokazolarni yuvish uchun mo'ljallangan.
- **Sport (Спортивная):** sport kiyimlari va poyabzallarni yuvish uchun. Sport poyabzallarini yuvishda bir vaqtning o'zida ikki juftdan ortiq poyabzalni yuvish tavsiya etilmaydi.
- **Yotoqхона choyshablari (Постельное белье):** choyshablar va sterilizatsiya talablari yuqori bo'lgan boshqa narsalarni yuqori haroratda intensiv yuvish. Yuvishdan oldin mahsulot yorlig'i orqali mashinada yuvilishi mumkinligiga ishonch hosil qiling. Yuvishni boshlashdan oldin, barabandagi narsalarni teng ravishda joylashtirish kerak.
- **Adyol (Одеяла):** bu reim qalin, katta narsalarni (adyol, ko'rpa jildi, ustki kiyimlar) yuvish uchun mo'ljallangan. Yuvishdan oldin kiyimlarni barabanga teng ravishda taqsimlash tavsiya etiladi.
- **Ichki kiyim (Нижнее белье):** ichki kiyimlarni yuvish uchun mo'ljallangan rejim.
- **Tez 15 daqiqа (Быстрая 15 мин):** Barcha turdagi matolarni qisqa vaqt davomida past haroratda yuvish, yengil darajada ifloslangan kirlarni har kuni yuvish uchun mo'ljallangan.
- **Tez 30 daqiqа (Быстрая 30 мин):** Barcha turdagi matolarni past haroratda yuvish, yengil darajada ifloslangan kirlarni har kuni yuvish uchun mo'ljallangan.
- **Jun (Шерсть):** ushbu rejim faqat jun va jun aralashmalarini yuvish uchun mo'ljallangan, buning uchun ishlab chiqaruvchi mashinada yuvishga ruxsat beradi. Mahsulot yorlig'ida ruxsat etilgan harorat rejimi haqidagi ma'lumotlarni diqqat bilan o'rganish kerak. Jun mahsulotlari uchun maxsus yuvish vositalaridan foydalanish tavsiya etiladi.
- **Momiq (Пух):** sun'iy (sintepon va boshqalar) yoki tabiiy (momiq, pat) izolyatsiyasidan foydalangan holda tayyorlangan mahsulotlarni yuvish rejimi - yostiqlar, momiq kurtka va boshqalar.
- **Barabanni tozalash (Очистка барабана):** rejim mashina barabanini tozalash va sterilizatsiya qilish uchun mo'ljallangan. Ushbu rejim kiyimlarni yuvish uchun mo'ljallanmagan. Eng yaxshi natijaga erishish uchun oz miqdorda vosita qo'shish tavsiya etiladi.

Biryusa WM-SC914/15, WM-SC1214/15

Kir yuvish mashinasining vazifalari

- **Oldindan yuvish (Предварительная стирка):** Bu funksiyani qattiq ifloslangan narsalarni yuvishda faollashtirish tavsiya etiladi. Eski va singib ketgan kirlarni tozalash imkonini beradi.
- **Ivitish (Замачивание):** Bu funksiyani kuchli ifloslangan narsalarni yuvishda faollashtirish tavsiya etiladi. Ushbu funktsiya yoqilganda, kerakli miqdorda suv olingandan so'ng, yuvish boshlanishidan oldin bir necha daqiqalik pauza qilinadi.
- **Kechiktirilgan boshlash (Отложенный старт):** funktsiya kir yuvish davri tugash vaqtini belgilash imkonini beradi. Tegishli tugmani bosganingizda, yuvish siklining oxirigacha bo'lgan vaqt ketma-ket almashtiriladi. Display tanlangan vaqtni ko'rsatadi. Yuvishning oxirigacha bo'lgan vaqtni 1 soatlik qadamlar bilan belgilash mumkin. Yuvish rejimi va funksiyalarini tanlagandan so'ng funktsiya yoqilgan bo'lishi kerak.
- **Mening siklim (Мой цикл):** sikl parametrlarini mashina xotirasiga yozib olish uchun o'zgartiruvchi tugmanin kerakli rejimga o'rnatishingiz, kerakli parametrlarni (harorat, aylanish tezligi), shuningdek yuvish funksiyalarini tanlashingiz kerak. Shundan so'ng, ovoqli signal paydo bo'lguncha «**Mening siklim**» tugmasini 3 soniya bosib ushlab turishingiz kerak. Mashinani avval yozib olingan rejimda ishga tushirish uchun «**Mening siklim**» tugmasini bir marta bosib, keyin «**Start/Pauza**» tugmasini bosib.
- **Bolalar blokirovkasi (Блокировка от детей):** Bolalar sozlamalarini tasodifan o'zgartirishga yo'l qo'ymaslik uchun rejimni o'zgartirish va boshqarish tugmalarini (yoqish/o'chirish tugmasidan tashqari) qulflash funksiyasi. Funksiyani yoqish uchun «16» tugmasini bosib. Shundan so'ng, bolalardan himoya qilish indikatori «17» yonadi. Bloklashni o'chirish uchun siz ushbu harakatlarni takrorlashingiz kerak.
- **Bug'li yuvish (Стирка с паром):** Bu funktsiya yoqilganda, buyumlar yuvish vaqtida bug' bilan ishlov beriladi, bu esa yuvish samaradorligini oshiradi. Funktsiya nozik teriga ega odamlar uchun kiyimlar kabi alohida parvarish talab qiladigan juda ifloslangan kirlarni yuvish uchun ishlatilishi mumkin.
- **Ultrabinafsha (Ультрафиолет):** bu funktsiya yoqilganda, kiyimlar yuvish paytida ultrabinafsha nurlanishi bilan ishlov beriladi, bu kirlarni sterilizatsiya qilish effektini ta'minlaydi. Funktsiya «**Barabanni tozalash**» va «**Momiq**» yuvish rejimlarida mavjud emas.
- **Yuvish vaqtida kirning qo'shimcha yuklanishi (Дозагрузка белья в процессе стирки):** funktsiya yuvish jarayonida kiyimlarni barabanga qo'shimcha yuklash imkonini beradi. Buning uchun yuvish jarayonini boshlaganingizdan so'ng «**Start/Pauza**» tugmasini bosishingiz kerak. 5 soniyadan so'ng eshikni bloklash indikatori o'chadi. Bu eshikni ochish va narsalarni barabanga yuklash mumkinligini anglatadi. Kirlarni yuklagandan so'ng, eshikni yoping va yuvish jarayonini davom ettirish uchun «**Start/Pauza**» tugmasini bosib. Eshikni bloklash indikatori o'chmasa va eshik ochilmasa, siklning ushbu nuqtasida, masalan, barabandagi juda yuqori harorat yoki suv sathi tufayli narsalarni qo'shish mumkin emas.

Biryusa WM-SC914/15, WM-SC1214/15

Biryusa WM-SC914/15 yuvish rejimlari parametrlari

Rejim	Maks. yuklama, kg	Harorat (standart), °C	Baraban aylanish tezligi (standart), aylanada/daq	Standart sikl vaqti, daq
Aqlli yuvish (Умная стирка)	9,0	Soviq, 30, 40, 60, 96 (30)	0, 400, 800, 1000, 1200, 1400 (800)	48
Nozik (Деликатная)	4,5	Soviq, 30, 40 (30)	0, 400, 800 (800)	44
Ko'yalaklar (Рубашки)	4,5	Soviq, 30, 40 (30)	0, 400, 800 (800)	28
Sport (Спортивная)	4,5	Soviq, 30, 40 (30)	0, 400, 800 (800)	76
Yotoqxonla cho'yshablari (Постельное белье)	9,0	60	0, 400, 800, 1000 (800)	130
Adyol (Одеяла)	9,0	Soviq, 30, 40, 60 (40)	0, 400, 800, 1000 (800)	88
Ichki kiyimlar (Нижнее белье)	9,0	Soviq, 30, 40 (30)	0, 400, 800 (800)	26
Tez 15 daqiqda (Быстрая 15 мин)	2,0	Soviq, 30, 40 (Soviq)	0, 400, 800 (800)	15
Tez 30 daqiqda (Быстрая 30 мин)	4,0	Soviq, 30, 40 (30)	0, 400, 800 (800)	30
Jun (Шерсть)	2,0	Soviq, 30, 40 (30)	0, 400, 800 (800)	47
Momiq (Пух)	4,5	Soviq, 30, 40 (30)	0, 400, 800 (800)	67
Chayish va ayantirish (Полоскание и отжим)	9,0	-	0, 400, 800, 1000, 1200, 1400 (800)	16
Siqish (Отжим)	9,0	-	0, 400, 800, 1000, 1200, 1400 (800)	10
Barabanni tozalash (Очистка барабана)	-	60, 96 (60)	800	75

Biryusa WM-SC1214/15 yuvish rejimlari parametrlari

Rejim	Maks. yuklama, kg	Harorat (standart), °C	Baraban aylanish tezligi (standart), aylanada/daq	Standart sikl vaqti, daq
Aqlli yuvish (Умная стирка)	12,0	Soviq, 30, 40, 60, 96 (30)	0, 400, 800, 1000, 1200, 1400 (800)	48
Nozik (Деликатная)	6,0	Soviq, 30, 40 (30)	0, 400, 800 (800)	44
Ko'yalaklar (Рубашки)	6,0	Soviq, 30, 40 (30)	0, 400, 800 (800)	28
Sport (Спортивная)	6,0	Soviq, 30, 40 (30)	0, 400, 800 (800)	76
Yotoqxonla cho'yshablari (Постельное белье)	12,0	60	0, 400, 800, 1000 (800)	130
Adyol (Одеяла)	12,0	Soviq, 30, 40, 60 (40)	0, 400, 800, 1000 (800)	88
Ichki kiyimlar (Нижнее белье)	12,0	Soviq, 30, 40 (30)	0, 400, 800 (800)	26
Tez 15 daqiqda (Быстрая 15 мин)	2,0	Soviq, 30, 40 (Soviq)	0, 400, 800 (800)	15
Tez 30 daqiqda (Быстрая 30 мин)	4,0	Soviq, 30, 40 (30)	0, 400, 800 (800)	30
Jun (Шерсть)	2,0	Soviq, 30, 40 (30)	0, 400, 800 (800)	47
Momiq (Пух)	6,0	Soviq, 30, 40 (30)	0, 400, 800 (800)	67
Chayish va ayantirish (Полоскание и отжим)	12,0	-	0, 400, 800, 1000, 1200, 1400 (800)	16
Siqish (Отжим)	12,0	-	0, 400, 800, 1000, 1200, 1400 (800)	10
Barabanni tozalash (Очистка барабана)	-	60, 96 (60)	800	75

Biryusa WM-SL1014/15, WM-SL814/15

Mashinani boshqaruv paneli

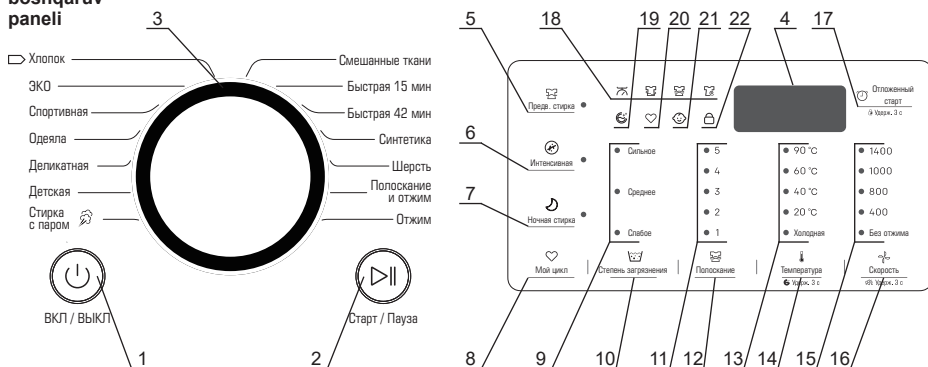

- 1 - Mashinani yoqish va o'chirish tugmasi.
- 2 - «**Paуza/Start**» tugmasi - yuvish siklini boshlash uchun xizmat qiladi va istalgan vaqtda dasturi vaqtincha to'xtatish imkonini beradi.
- 3 - Mashinaning ish rejimlarini almashtirish.
- 4 - Idikatsion displeyi. Yuvish vaqtida displeyda yuvish siklining oxirigacha qolgan, shuningdek, xatolik kodlari ko'rsatiladi.
- 5 - «**Oldindan yuvish**» funksiyasini yoqish tugmasi.
- 6 - «**Intensiv yuvish**» rejimini yoqish tugmasi.
- 7 - «**Tungi yuvish**» rejimini yoqish tugmasi.
- 8 - «**Mening siklim**» funksiyasini yoqish tugmasi.
- 9 - Yuklangan narsalarning belgilangan ifloslanish darajasining indikatorlari.
- 10 - Yuklangan narsalarning ifloslanish darajasini tanlash tugmasi.
- 11 - Chayish sikllarining belgilangan soni indikatorlari.
- 12 - Chayish sikllari sonini tanlash tugmasi.
- 13 - Yuvish paytida o'rnatilgan suv harorati indikatorlari.
- 14 - Yuvish suvi haroratini tanlash tugmasi.
- 15 - Siqish jarayonida barabanning o'rnatilgan aylanish tezligining indikatorlari.
- 16 - Siqish jarayonida barabanning aylanish tezligini tanlash tugmasi.
- 17 - «**Kechiktirilgan boshlash**» funksiyasini yoqish va yuvishning oxirigacha bo'lgan vaqtni tanlash tugmasi.
- 18 - Siklining joriy bosqichi indikatorlari (o'lchash, yuvish, chayish, siqish).
- 19 - «**Barabanni tozalash**» rejimi indikatorlari.
- 20 - «**Mening siklim**» funksiyasi indikatorlari.
- 21 - «**Bolalar blokirovkasi**» funksiyasi indikatorlari.
- 22 - Eshik blokirovkasi indikatorlari.

Biryusa WM-SL1014/15, WM-SL814/15

Kir yuvish mashinasining ish rejimlari

- **Paxta (Хлопок):** Bu rejim paxta, zig'ir yoki boshqa parvarish qilish oson bo'lgan matolardan tikilgan o'rtacha va kuchli darajada ifloslangan kirlarni (kundalik kiyimlar, yotoqxona choyshablari) yuvish uchun mo'ljallangan.
- **ЕКО (ЭКО):** past haroratda yuvish. Oq va rangi oqarmaydigan rangli paxta, odatiy ifloslangan sintetik matolarni yuvish uchun. Rejim yuvishning optimal sifatini saqlab, suv va elektr energiyasini tejash uchun mo'ljallangan.
- **Sport (Спортивная):** sport kiyimlari va poyabzallarni past haroratda yuvish uchun. Sport poyabzallarini yuvishda bir vaqtning o'zida ikki juftdan ortiq poyabzalni yuvish tavsiya etilmaydi.
- **Адыол (Одеяла):** harorat va aylanish tezligi chegaralangan qalin, katta narsalarni (adyol, ko'rpa jildi, ustki kiyim) yuvish dasturi. Yuvishdan oldin kiyimlarni barabanga teng ravishda taqsimlash tavsiya etiladi.
- **Nozik (Деликатная):** ushbu rejim o'ta sezgir matolardan tikilgan narsalarni yumshoq yuvish uchun tavsiya etiladi.
- **Bolalar (Детская):** bolalar kiyimlarini, tagliklarini va boshqalarni qo'shimcha bug' bilan ishlov berish bilan yuqori haroratda intensiv yuvish. Bolalar kiyimlarini qolganlaridan alohida yuvish tavsiya etiladi.
- **Bug'da yuvish (Стирка с паром  qo'shimcha bug' bilan intensiv yuvish. Rejim nozik teriga ega bo'lgan odamlar kiyimlari kabi maxsus parvarish talab qiladigan o'rtacha va kuchli ifloslangan kirlarni yuvish uchun mo'ljallangan.**
- **Aralash matolar (Смешанные ткани):** mato turi bo'yicha saralanmagan, oddiy ifloslangan aralash narsalarni yuvish uchun.
- **Tez 15 daqiqa (Быстрая 15 мин):** Barcha turdagi matolarni sovuq suvda yuvish uchun qisqa muddatli dastur, yengil kirlangan kirlarni har kuni yuvish uchun mo'ljallangan.
- **Tez 42 daqiqa (Быстрая 42 мин):** 20°C haroratda barcha turdagi matolar, kam darajada ifloslangan kirlarni har kuni yuvish uchun.
- **Sintetik (Синтетика):** ushbu rejim sezgir va sintetik matolardan tayyorlangan buyumlarni, pardalar va pardasimon matolardan tayyorlangan buyumlarni yuvish uchun mo'ljallangan. Trikotaj kiyimlarni yuvishda kiyimning shakli buzilmasligi uchun vositani miqdorini kamaytirish tavsiya etiladi.
- **Jun (Шерсть):** ushbu rejim faqat jun va jun aralashmalarini yuvish uchun mo'ljallangan, buning uchun ishlab chiqaruvchi mashinada yuvishga ruxsat beradi. Mahsulot yorlig'ida ruxsat etilgan harorat rejimi haqidagi ma'lumotlarni diqqat bilan o'rganish kerak. Jun mahsulotlari uchun maxsus yuvish vositalaridan foydalanish tavsiya etiladi.

Biryusa WM-SL1014/15, WM-SL814/15

Kir yuvish mashinasining vazifalari

- **Oldindan yuvish (Предварительная стирка):** Bu funktsiyani qattiq ifloslangan narsalarni yuvishda faollashtirish tavsiya etiladi. Eski va singib ketgan kirlarni tozalash imkonini beradi.
- **Intensiv (Интенсивная):** tugmani bosish qo'shimcha bug' bilan ishlov berish bilan yuqori haroratda intensiv yuvishni faollashtiradi. Rejim nozik teriga ega odamlar uchun kiyimlar kabi maxsus parvarish talab qiladigan o'rtacha va kuchli ifloslangan kirlarni yuvish uchun mo'ljallangan.
- **Tungi yuvish (Ночная стирка):** Tugmani bosish tungi yuvish rejimini faollashtiradi. Bu ovozli signallarni o'chiradi va kechasi yuvish paytida qulay uyquni ta'minlash uchun aylanish tezligini pasaytiradi. Rejim mato turi bo'yicha saralanmagan, odatda ifloslangan aralash narsalarni yuvish uchun mo'ljallangan.
- **Kirlanish darajasi (Степень загрязнения):** bu funktsiya yuklangan buyumlarning ifloslanish darajasiga qarab yuvish intensivligi va davomiyligini kamaytirish yoki oshirish imkonini beradi.
- **Mening siklim (Мой цикл):** sikl parametrlarini mashina xotirasiga yozib olish uchun o'zgartiruvchi tugmanin kerakli rejimga o'rnatishingiz, kerakli parametrlarni (harorat, aylanish tezligi), shuningdek yuvish funktsiyalarini tanlashingiz kerak. Shundan so'ng, ovozli signal paydo bo'lguncha «**Mening siklim**» tugmasini 3 soniya bosib ushlab turishingiz kerak. Mashinani avval yozib olingan rejimda ishga tushirish uchun «**Mening siklim**» tugmasini bir marta bosib va keyin «**Start/Pauza**» tugmasini bosib.
- **Kechiktirilgan boshlash (Отложенный старт):** funktsiya kir yuvish davri tugash vaqtini belgilash imkonini beradi. Tegishli tugmani bosganingizda, yuvish siklining oxirigacha bo'lgan vaqt ketma-ket almashtiriladi. Display tanlangan vaqtni ko'rsatadi. Yuvishning oxirigacha bo'lgan vaqt 1 soatlik qadamlarda 3 dan 19 soatgacha bo'lgan oraliqda o'rnatilishi mumkin. Yuvish rejimi va funktsiyalarini tanlagandan so'ng funktsiya yoqilgan bo'lishi kerak.
- **Yuvish vaqtida kirning qo'shimcha yuklanishi (Дозагрузка белья в процессе стирки):** funktsiya yuvish jarayonida kiyimlarni barabanga qo'shimcha yuklash imkonini beradi. Buning uchun yuvish jarayonini boshlaganingizdan so'ng «**Start/Pauza**» tugmasini bosishingiz kerak. 5 soniyadan so'ng eshikni bloklash indikatorini o'chadi. Bu eshikni ochish va narsalarni barabanga yuklash mumkinligini anglatadi. Kirlarni yuklagandan so'ng, eshikni yoping va yuvish jarayonini davom ettirish uchun «**Start/Pauza**» tugmasini bosib. Eshikni bloklash indikatorini o'chmasa va eshik ochilmasa, siklning ushbu nuqtasida, masalan, barabandagi juda yuqori harorat yoki suv sathi tufayli narsalarni qo'shish mumkin emas.
- **Ovozli signalni o'chirish (Отключение звукового сигнала):** mashinani yoqqaningizdan so'ng, shovqinni o'chirish uchun «**Tezlik**» tugmasini kamida 3 soniya bosib turing. Ovozli signalni qayta tiklash uchun harakatni takrorlang. Ovozli signal, shuningdek, o'zgartiruvchi tugma yordamida yuvish rejimi tanlash yoki «**Intensiv**» tugmasini bosish orqali tiklanadi.
- **Bolalar blokirovkasi (Блокировка от детей):** Bu funktsiya rejimni o'zgartirish tugmasi va «**Pauza/Start**» tugmasini bloklash uchun ishlatiladi, bu esa bolalarning sozlamalarni tasodifan o'zgartirishiga yo'l qo'ymaydi. Funktsiyani faollashtirish uchun yuvishni boshlaganingizdan so'ng, «**Kechiktirilgan boshlash**» tugmasini kamida 3 soniya bosib turing. Shundan so'ng, bolalardan himoya qilish indikatorini yonadi, displayda «**CL**» indikatsiyasi yonadi. Bloklashni o'chirish uchun ko'rsatilgan tugmalarni yana kamida 3 soniya bosib turing.
- **Varabanni tozalash (Очистка барабана):** Bu rejim mashina barabanini maksimal haroratda ko'p miqdorda suv bilan tozalash va sterilizatsiya qilish uchun mo'ljallangan. Rejimni yoqish uchun «**Harorat**» tugmasini 3 soniya bosib turing. Ushbu rejim kiyimlarni yuvish uchun mo'ljallanmagan. Eng yaxshi natijaga erishish uchun oz miqdorda vosita qo'shish tavsiya etiladi.

Biryusa WM-SL1014/15, WM-SL814/15

Biryusa WM-SL814/15 yuvish rejimlari parametrlari

Rejim	Maks. yuklama, kg	Harorat (standart), °C	Baraban aylanish tezligi (standart), aylanaldaq	Standart sikl vaqti, daq
Paxta (Хлопок)	8,0	Soviq, 20, 40, 60, 90 (40)	0, 400, 800, 1000, 1400 (1000)	75
EKO (ЭКО)	8,0	Soviq, 20, 40, 60 (20)	0, 400, 800, 1000, 1400 (800)	52
Sport (Сportiva)	4,0	Soviq, 20, 40 (Soviq)	0, 400, 800 (800)	44
Adyol (Одеяла)	8,0	Soviq, 20, 40 (40)	0, 400, 800 (800)	88
Nozik (Деликатная)	4,0	Soviq, 20, 40 (20)	0, 400, 800 (800)	48
Bolalar kiyimlari (Детская)	8,0	40, 60, 90 (60)	0, 400, 800, 1000 (800)	142
Vug'li yuvish (Стирка с паром)	8,0	Soviq, 20, 40, 60, 90 (60)	0, 400, 800, 1000 (800)	162
Aralash matolali (Смешанные ткани)	8,0	Soviq, 20, 40 (Soviq)	0, 400, 800 (800)	76
Tez 15 daqiqda (Быстрая 15 мин)	2,0	Soviq, 20, 40 (Soviq)	0, 400, 800 (800)	15
Tez 42 daq (Быстрая 42 мин)	4,0	Soviq, 20, 40 (20)	0, 400, 800 (800)	42
Sintetika (Синтетика)	4,0	Soviq, 20, 40, 60 (40)	0, 400, 800, 1000, 1400 (1000)	68
Jun (Шерсть)	2,0	Soviq, 20, 40 (40)	0, 400, 800 (800)	47
Chayish va aylanirish (Полоскание и отжим)	8,0	-	0, 400, 800, 1000, 1400 (1000)	17
Siqish (Отжим)	8,0	-	0, 400, 800, 1000, 1400 (1000)	11

Biryusa WM-SL1014/15 yuvish rejimlari parametrlari

Rejim	Maks. yuklama, kg	Harorat (standart), °C	Baraban aylanish tezligi (standart), aylanaldaq	Standart sikl vaqti, daq
Paxta (Хлопок)	10,0	Soviq, 20, 40, 60, 90 (40)	0, 400, 800, 1000, 1400 (1000)	75
EKO (ЭКО)	10,0	Soviq, 20, 40, 60 (20)	0, 400, 800, 1000, 1400 (800)	52
Sport (Сportiva)	5,0	Soviq, 20, 40 (Soviq)	0, 400, 800 (800)	44
Adyol (Одеяла)	10,0	Soviq, 20, 40 (40)	0, 400, 800 (800)	88
Nozik (Деликатная)	5,0	Soviq, 20, 40 (20)	0, 400, 800 (800)	48
Bolalar kiyimlari (Детская)	10,0	40, 60, 90 (60)	0, 400, 800, 1000 (800)	142
Vug'li yuvish (Стирка с паром)	10,0	Soviq, 20, 40, 60, 90 (60)	0, 400, 800, 1000 (800)	162
Aralash matolali (Смешанные ткани)	10,0	Soviq, 20, 40 (Soviq)	0, 400, 800 (800)	76
Tez 15 daqiqda (Быстрая 15 мин)	2,0	Soviq, 20, 40 (Soviq)	0, 400, 800 (800)	15
Tez 42 daq (Быстрая 42 мин)	4,0	Soviq, 20, 40 (20)	0, 400, 800 (800)	42
Sintetika (Синтетика)	5,0	Soviq, 20, 40, 60 (40)	0, 400, 800, 1000, 1400 (1000)	68
Jun (Шерсть)	2,0	Soviq, 20, 40 (40)	0, 400, 800 (800)	47
Chayish va aylanirish (Полоскание и отжим)	10,0	-	0, 400, 800, 1000, 1400 (1000)	17
Siqish (Отжим)	10,0	-	0, 400, 800, 1000, 1400 (1000)	11

Biryusa WM-SL1214/15

Mashinani boshqaruv paneli

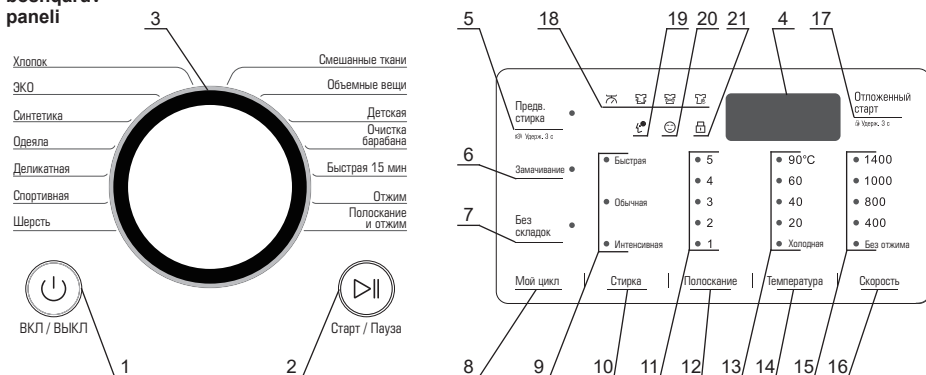

- 1 - Mashinani yoqish va o'chirish tugmasi.
- 2 - «**Pauza/Start**» tugmasi - yuvish siklini boshlash uchun xizmat qiladi va istalgan vaqtda dasturni vaqtincha to'xtatish imkonini beradi.
- 3 - Mashinaning ish rejimlarini almashtirish.
- 4 - Idikatsion displeyi. Yuvish vaqtida displeyda yuvish siklining oxirigacha qolgan, shuningdek, xatolik kodlari ko'rsatiladi.
- 5 - «**Oldindan yuvish**» funksiyasini yoqish tugmasi.
- 6 - «**Ivinish**» funksiyasini yoqish tugmasi.
- 7 - «**Brmalarsiz**» funksiyasini yoqish tugmasi.
- 8 - «**Mening siklim**» funksiyasini yoqish tugmasi.
- 9 - Yuvishning belgilangan intensivligi indikatorlari.
- 10 - Yuvish intensivligini tanlash tugmasi.
- 11 - Chayish sikllarining belgilangan soni indikatorlari.
- 12 - Chayish sikllari sonini tanlash tugmasi.
- 13 - Yuvish paytida o'rnatilgan suv harorati indikatorlari.
- 14 - Yuvish suvi haroratini tanlash tugmasi.
- 15 - Siqish jarayonida barabanning o'rnatilgan aylanish tezligining indikatorlari.
- 16 - Siqish jarayonida barabanning aylanish tezligini tanlash tugmasi.
- 17 - «**Kechiktirilgan boshlash**» funksiyasini yoqish va yuvishning oxirigacha bo'lgan vaqtni tanlash tugmasi.
- 18 - Siklning joriy bosqichi indikatorlari (o'lash, yuvish, chayish, siqish).
- 19 - «**Kechiktirilgan boshlash**» funksiyasi indikatorlari.
- 20 - «**Bolalar blokirovkasi**» funksiyasi indikatorlari.
- 21 - Eshik blokirovkasi indikatorlari.

Biryusa WM-SL1214/15

Kir yuvish mashinasining ish rejimlari

- **Paxta (Хлопок):** rejim paxta, zig'ir yoki alohida parvarishni talab qilmaydigan boshqa matolardan tikilgan o'rtacha va juda iflos kirlarni (kunlik kiyimlar, choyshablar) yuvish uchun mo'ljallangan.
- **ЕКО (ЭКО):** past haroratda yuvish. Oq va oqarmaydigan rangli paxtadan, oddiy ifloslangan sun'iy matodan tayyorlangan kiyimlarni yuvish uchun. Rejim yuvishning optimal sifatini saqlab, suv va elektr energiyasini tejash uchun mo'ljallangan.
- **Sintetik (Синтетика):** ushbu rejim sezgir va sintetik matolardan tayyorlangan buyumlarni, pardalar va pardasimon matolardan tayyorlangan buyumlarni yuvish uchun mo'ljallangan. Trikotaj kiyimlarni yuvishda kiyimning shakli buzilmasligi uchun vositani miqdorini kamaytirish tavsiya etiladi.
- **Адыол (Одеяла):** harorat va aylanish tezligi chegaralangan qalin, katta narsalarni (adyol, ko'pra jildi, ustki kiyim) yuvish dasturi. Yuvishdan oldin kiyimlarni barabanga teng ravishda taqsimlash tavsiya etiladi.
- **Nozik (Деликатная):** ushbu rejim o'ta sezgir matolardan tikilgan narsalarni yumshoq yuvish uchun tavsiya etiladi.
- **Sport (Спортивная):** sport kiyimlari va poyabzallarni past haroratda yuvish uchun. Sport poyabzallarini yuvishda bir vaqtning o'zida ikki juftdan ortiq poyabzalni yuvish tavsiya etilmaydi.
- **Jun (Шерсть):** ushbu rejim faqat jun va jun aralashmalarini yuvish uchun mo'ljallangan, buning uchun ishlab chiqaruvchi mashinada yuvishga ruxsat beradi. Mahsulot yorlig'ida ruxsat etilgan harorat rejimi haqidagi ma'lumotlarni diqqat bilan o'rganish kerak. Jun mahsulotlari uchun maxsus yuvish vositalaridan foydalanish tavsiya etiladi.
- **Аralash matolar (Смешанные ткани):** mato turi bo'yicha saralanmagan, odatiy darajada ifloslangan aralash narsalarni yuvish dasturlari.
- **Hajmli narsalar (Объемные вещи):** katta hajmdagi qalin narsalarni yuvish uchun (momiq kurtka va boshqalar). Yuvishdan oldin kiyimlarni ichkariga aylantirish va kiyimlarni barabanga teng ravishda taqsimlash tavsiya etiladi.
- **Bolalar (Детская):** bolalar kiyimlarini, tagliklarni va boshqalarni yuqori haroratda intensiv yuvish. Bolalar kiyimlarini qolganlaridan alohida yuvish tavsiya etiladi.
- **Varabanni tozalash (Очистка барабана):** bu rejim mashina barabanini maksimal haroratda ko'p miqdorda suv bilan tozalash va sterilizatsiya qilish uchun mo'ljallangan. Ushbu rejim kiyimlarni yuvish uchun mo'ljallanmagan. Eng yaxshi natijaga erishish uchun oz miqdorda vosita qo'shish tavsiya etiladi.
- **Tez 15 daqiq (Быстрая 15 мин):** Barcha turdagi matolarni sovuq suvda yuvish uchun qisqa muddatli dastur, yengil kirlangan kirlarni har kuni yuvish uchun mo'ljallangan.

Biryusa WM-SL1214/15

Kir yuvish mashinasining vazifalari

- **Oldindan yuvish (Предварительная стирка):** Bu funksiyani qattiq ifloslangan narsalarni yuvishda faollashtirish tavsiya etiladi. Eski va singib ketgan kirlarni tozalash imkonini beradi.
- **Ivitch (Замачивание):** Bu funksiyani kuchli ifloslangan narsalarni yuvishda faollashtirish tavsiya etiladi. Ushbu funksiya yoqilganda, kerakli miqdordagi suv yig'ildandan so'ng, yuvish jarayoni boshlanishidan oldin bir necha daqiqalik pauza amalga oshiriladi.
- **Burmalsiz (Без складок):** bu funksiya bir necha daqiqa aylantirgandan so'ng barabanni sekin aylantirib, yuvish vaqtida burmalarni kamaytiradi.
- **Mening siklim (Мой цикл):** sikl parametrlarini mashina xotirasiga yozib olish uchun o'zgartiruvchi tugmanin kerakli rejimga o'rnatishingiz, kerakli parametrlarni (harorat, aylanish tezligi), shuningdek yuvish funksiyalarini tanlashingiz kerak. Shundan so'ng, ovoqli signal paydo bo'lguncha **«Mening siklim»** tugmasini 3 soniya bosib ushlab turishingiz kerak.
- **Mashinani avval yozib olingan rejimda ishga tushirish uchun «Mening siklim» tugmasini bir marta bosib va keyin «Start/Pauza» tugmasini bosib.**
- **Kechiktirilgan boshlash (Отложенный старт):** funksiya kir yuvish davri tugash vaqtini belgilash imkonini beradi. Tegishli tugmani bosganingizda, yuvish siklining oxirigacha bo'lgan vaqt ketma-ket almashtiriladi. Displey tanlangan vaqtni ko'rsatadi. Yuqushning oxirigacha bo'lgan vaqt 1 soatlik qadamlarda 3 dan 19 soatgacha bo'lgan oraliqda o'rnatilishi mumkin. Yuqush rejimi va funksiyalarini tanlagandan so'ng funksiya yoqilgan bo'lishi kerak.
- **Yuqush vaqtida kirning qo'shimcha yuklanishi (Дозагрузка белья в процессе стирки):** funksiya yuvish jarayonida kiyimlarni barabanga qo'shimcha yuklash imkonini beradi. Buning uchun yuvish jarayonini boshlaganingizdan so'ng «Start/Pauza» tugmasini bosishingiz kerak. 5 soniyadan so'ng eshikni blokash indikatorini o'chadi. Bu eshikni ochish va narsalarni barabanga yuklash mumkinligini anglatadi. Kirlarni yuklagandan so'ng, eshikni yoping va yuvish jarayonini davom ettirish uchun «Start/Pauza» tugmasini bosib.
- **Eshikni blokash indikatorini o'chmasa va eshik ochilmasa, siklning ushbu nuqtasida, masalan, barabandagi juda yuqori harorat yoki suv sathi tufayli narsalarni qo'shish mumkin emas.**
- **Ovoqli signalni o'chirish (Отключение звукового сигнала) -** mashinani yoqqaningizdan so'ng ovoqli signalini o'chirish uchun **«Oldin.yuvish»** tugmasini kamida 3 soniya bosib turing. Ovoqli signalni qayta tiklash uchun harakatni takrorlang.
- **Bolalar blokirovkasi (Блокировка от детей):** Bu funksiya rejimni o'zgartirish tugmasi va **«Pauza/Start»** tugmasini blokash uchun ishlatiladi, bu esa bolalarning sozlamalarni tasodifan o'zgartirishiga yo'l qo'ymaydi. Funksiyani faollashtirish uchun yuvish jarayonida **«Kechiktirilgan boshlash»** tugmasini kamida 3 soniya bosib turing. Shundan so'ng, bolalardan himoya qilish indikatorini yonadi, displeyda «CL» indikatsiyasi yonadi. Blokashni o'chirish uchun ko'rsatilgan tugmalarni yana kamida 3 soniya bosib turing.

Biryusa WM-SL1214/15

Yuvish rejimlari parametrlari

Rejim	Maks. yuklama, kg	Harorat (standart), °C	Baraban aylanish tezligi (standart), aylana/daq	Standart sikl vaqti, daq
Paxta (Хлопок)	12,0	Sovuq, 20, 40, 60, 90 (40)	0, 400, 800, 1000, 1400 (800)	70
ЕКО (ЭКО)	12,0	Sovuq, 20, 40, 60 (20)	0, 400, 800, 1000, 1400 (800)	52
ЕКО (Синтетика)	5,0	Sovuq, 20, 40, 60 (40)	0, 400, 800, 1000, 1400 (800)	68
Aduol (Одеяла)	12,0	Sovuq, 20, 40, 60 (40)	0, 400, 800, 1000, 1400 (800)	67
Nozik (Деликатная)	6,0	Sovuq, 20, 40 (20)	0, 400, 800 (800)	48
Sport (Спортивная)	6,0	Sovuq, 20, 40 (Sovuq)	0, 400, 800 (800)	44
Jun (Шерсть)	2,0	Sovuq, 20, 40 (40)	0, 400, 800 (800)	47
Aralash matolari (Смешанные ткани)	12,0	Sovuq, 20, 40 (Sovuq)	0, 400, 800 (800)	76
Hajmli kiyimlar (Объемные вещи)	6,0	Sovuq, 20, 40 (40)	0, 400, 800 (800)	88
Bolalar kiyimlari (Детская)	12,0	40, 60, 90 (60)	0, 400, 800, 1000 (800)	142
Barabanni tozalash (Очистка барабана)	-	60	800	75
Tez 15 daqiqada (Быстрая 15 мин)	2,0	Sovuq, 20, 40 (Sovuq)	0, 400, 800 (800)	15
Siqish (Отжим)	12,0	-	0, 400, 800, 1000, 1400 (800)	10
Chayish va aylantirish (Полоскание и отжим)	12,0	-	0, 400, 800, 1000, 1400 (800)	16

Biryusa WM-SE814/10, WM-SL610/11, WM-SL712/11

Mashinani
boshqaruv
paneli

Biryusa
WM-SL610/11

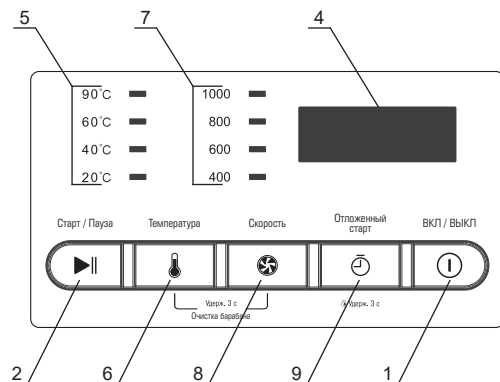
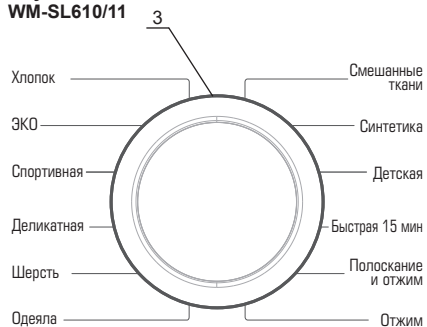

Biryusa
WM-SE814/10
WM-SL712/11

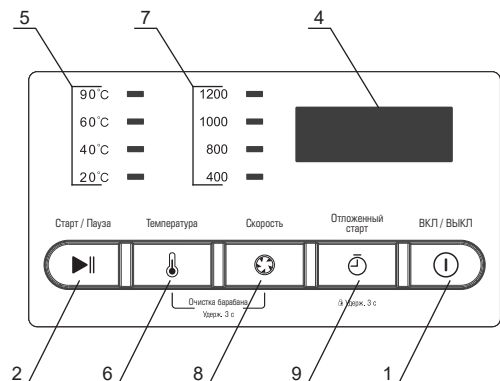
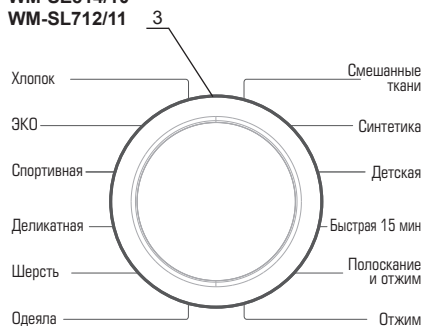

- 1 - Mashinani yoqish va o'chirish tugmasi.
- 2 - «Пауза/Start» tugmasi - yuvish siklini boshlash uchun xizmat qiladi va istalgan vaqtda dasturni vaqtincha to'xtatish imkonini beradi.
- 3 - Mashinaning ish rejimlarini almashtirish.
- 4 - Idikatsion displeyi. Yuvish vaqtida displeyda yuvish siklining oxirigacha qolgan vaqt, belgilangan harorat, barabanning aylanish tezligi, shuningdek, xatolik kodlari ko'rsatiladi.
- 5 - Yuvish paytida o'rnatilgan suv harorati indikatorlari.
- 6 - Yuvish suvi haroratini tanlash tugmasi.
- 7 - Siqish jarayonida barabanning o'rnatilgan aylanish tezligining indikatorlari.
- 8 - Siqish jarayonida barabanning aylanish tezligini tanlash tugmasi.
- 9 - «Kechiktirilgan boshlash» funksiyasini yoqish va yuvishning oxirigacha bo'lgan vaqtni tanlash tugmasi.

Biryusa WM-SE814/10, WM-SL610/11, WM-SL712/11

Kir yuvish mashinasining ish rejimlari

- **Paxta (Хлопок):** rejim paxta, zig'ir yoki alohida parvarishni talab qilmaydigan boshqa matolardan tikilgan o'rta va juda iflos kirlarni (kunlik kiyimlar, choyshablar) yuvish uchun mo'ljallangan.
- **ЕКО (ЭКО):** past haroratda yuvish. Oq va oqarmaydigan rangli paxtadan, oddiy ifloslangan sun'iy matodan tayyorlangan kiyimlarni yuvish uchun. Rejim yuvishning optimal sifatini saqlab, suv va elektr energiyasini tejash uchun mo'ljallangan.
- **Sport (Спортивная):** sport kiyimlari va poyabzallarni past haroratda yuvish uchun. Sport poyabzallarini yuvishda bir vaqtning o'zida ikki juftdan ortiq poyabzalni yuvish tavsiya etilmaydi.
- **Nozik (Деликатная):** ushbu rejim o'ta sezgir matolardan tikilgan narsalarni yumshoq yuvish uchun tavsiya etiladi.
- **Jun (Шерсть):** ushbu rejim faqat jun va jun aralashmalarini yuvish uchun mo'ljallangan, buning uchun ishlab chiqaruvchi mashinada yuvishga ruxsat beradi. Mahsulot yorlig'ida ruxsat etilgan harorat rejimi haqidagi ma'lumotlarni diqqat bilan o'rganish kerak. Jun mahsulotlari uchun maxsus yuvish vositalaridan foydalanish tavsiya etiladi.
- **Adyol (Одеяла):** harorat va aylanish tezligi chegaralangan qalin, katta narsalarni (adyol, ko'rpa jildi, ustki kiyim) yuvish dasturi. Yuvishdan oldin kiyimlarni barabanga teng ravishda taqsimlash tavsiya etiladi.
- **Aralash matolar (Смешанные ткани):** mato turi bo'yicha saralanmagan, odatiy darajada ifloslangan aralash narsalarni yuvish dasturlari.
- **Sintetik (Синтетика):** ushbu rejim sezgir va sintetik matolardan tayyorlangan buyumlarni, pardalar va pardasimon matolardan tayyorlangan buyumlarni yuvish uchun mo'ljallangan. Trikotaj kiyimlarni yuvishda kiyimning shakli buzilmasligi uchun vositani miqdorini kamaytirish tavsiya etiladi.
- **Bolalar (Детская):** bolalar kiyimlarini, tagliklarni va boshqalarni yuqori haroratda intensiv yuvish. Bolalar kiyimlarini qolganlaridan alohida yuvish tavsiya etiladi.
- **Tez 15 daqiqa (Быстрая 15 мин):** Barcha turdagi matolarni sovuq suvda yuvish uchun qisqa muddatli dastur, kuchsiz darajada ifloslangan kirlarni har kuni yuvish uchun mo'ljallangan.

Kir yuvish mashinasining vazifalari

- **Kechiktirilgan boshlash (Отложенный старт):** funksiya kir yuvish davri tugash vaqtini belgilash imkonini beradi. Tegishli tugmani bosganingizda, yuvish siklining oxirigacha bo'lgan vaqt ketma-ket almashtiriladi. Display tanlangan vaqtni ko'rsatadi. Yuvishning oxirigacha bo'lgan vaqt 1 soatlik qadamlarda 3 dan 19 soatgacha bo'lgan oraliqda o'rnatilishi mumkin. Yuvish rejimi va funksiyalarini tanlagandan so'ng funksiya yoqilgan bo'lishi kerak.
- **Barabanni tozalash (Очистка барабана):** Bu rejim mashina barabanini maksimal haroratda ko'p miqdorda suv bilan tozalash va sterilizatsiya qilish uchun mo'ljallangan. Ushbu rejim kiyimlarni yuvish uchun mo'ljallanmagan. Eng yaxshi natijaga erishish uchun oz miqdorda vosita qo'shish tavsiya etiladi. Funksiyani yoqish uchun bir vaqtning o'zida «**Harorat**» va «**Tezlik**» tugmalarini uch soniya bosib ushlab turish kerak.
- **Yuvish vaqtida kirning qo'shimcha yuklanishi (Дозагрузка белья в процессе стирки):** funksiya yuvish jarayonida kiyimlarni barabanga qo'shimcha yuklash imkonini beradi. Buning uchun yuvish jarayonini boshlaganingizdan so'ng «**Start/Pauza**» tugmasini bosishingiz kerak. 5 soniyadan so'ng eshikni bloklash indikatorini o'chadi. Bu eshikni ochish va narsalarni barabanga yuklash mumkinligini anglatadi. Kirlarni yuklagandan so'ng, eshikni yoping va yuvish jarayonini davom ettirish uchun «**Start/Pauza**» tugmasini bosib. Eshikni bloklash indikatorini o'chmasa va eshik ochilmasa, siklning ushbu nuqtasida, masalan, barabandagi juda yuqori harorat yoki suv sathi tufayli narsalarni qo'shish mumkin emas.
- **Bolalar blokirovkasi (Блокировка от детей):** Bu funksiya rejimni o'zgartirish tugmasi va «**Pauza/Start**» tugmasini bloklash uchun ishlatiladi, bu esa bolalarning sozlamalarni tasodifan o'zgartirishiga yo'l qo'ymaydi. Funksiyani faollashtirish uchun yuvish jarayonida «**Kechiktirilgan boshlash**» tugmasini kamida 3 soniya bosib turing. Shundan so'ng, bolalardan himoya qilish indikatorini yonadi, displeyda «CL» indikatoriyasi yonadi. Bloklashni o'chirish uchun ko'rsatilgan tugmalarni yana kamida 3 soniya bosib turing.

Biryusa WM-SE814/10, WM-SL610/11, WM-SL712/11

Biryusa WM-SL610/11 yuvish rejimlari parametrlari

Rejim	Maks. yuklama, kg	Harorat (standart), °C	Baraban aylanish tezligi (standart), aylanadaq	Standart sikl vaqti, daq
Рахта (Хлопок)	6.0	Sovuq, 20, 40, 60, 90 (Sovuq)	0, 400, 600, 800, 1000 (800)	88
ЕКО (ЭКО)	6.0	Sovuq, 20, 40, 60 (20)	0, 400, 600, 800, 1000 (1000)	69
Sport (Спортивная)	3.0	Sovuq, 20, 40 (20)	0, 400, 600, 800 (800)	79
Nozik (Деликатная)	3.0	Sovuq, 20, 40 (40)	0, 400, 600, 800 (800)	71
Jun (Шерсть)	2.0	Sovuq, 20, 40 (Sovuq)	0, 400, 600 (600)	56
Adyol (Одеяла)	6.0	Sovuq, 20, 40, 60, 90 (60)	0, 400, 600, 800, 1000 (1000)	119
Aralash matolalar (Смешанные ткани)	6.0	Sovuq, 20, 40 (Sovuq)	0, 400, 600, 800 (800)	66
Sintetika (Синтетика)	5.0	Sovuq, 20, 40, 60 (40)	0, 400, 600, 800 (800)	73
Bolalar kiyimlari (Детская)	6.0	40, 60, 90 (60)	0, 400, 600, 800 (800)	107
Tez 15 daqida (Быстрая 15 мин)	2.0	Sovuq, 20, 40 (Sovuq)	0, 400, 600, 800 (600)	15
Chayush va aylantrish (Полоскание и отжим)	6.0	-	0, 400, 600, 800, 1000 (800)	34
Siqish (Отжим)	6.0	-	0, 400, 600, 800, 1000 (800)	14

Biryusa WM-SL712/11 yuvish rejimlari parametrlari

Rejim	Maks. yuklama, kg	Harorat (standart), °C	Baraban aylanish tezligi (standart), aylanadaq	Standart sikl vaqti, daq
Рахта (Хлопок)	7.0	Sovuq, 20, 40, 60, 90 (Sovuq)	0, 400, 800, 1000, 1200 (1000)	88
ЕКО (ЭКО)	7.0	Sovuq, 20, 40, 60 (20)	0, 400, 800, 1000, 1200 (800)	69
Sport (Спортивная)	3.5	Sovuq, 20, 40 (Sovuq)	0, 400, 800 (800)	71
Nozik (Деликатная)	3.5	Sovuq, 20, 40 (40)	0, 400, 800, 1000 (800)	71
Jun (Шерсть)	2.0	Sovuq, 20, 40 (40)	0, 400, 800 (800)	66
Adyol (Одеяла)	7.0	Sovuq, 20, 40 (40)	0, 400, 800 (800)	118
Aralash matolalar (Смешанные ткани)	7.0	Sovuq, 20, 40 (Sovuq)	0, 400, 800 (800)	66
Sintetika (Синтетика)	5.0	Sovuq, 20, 40, 60 (40)	0, 400, 800, 1000, 1200 (1000)	73
Bolalar kiyimlari (Детская)	7.0	40, 60, 90 (60)	0, 400, 800, 1000 (800)	107
Tez 15 daqida (Быстрая 15 мин)	2.0	Sovuq, 20, 40 (Sovuq)	0, 400, 800 (800)	15
Chayush va aylantrish (Полоскание и отжим)	7.0	-	0, 400, 800, 1000, 1200 (1000)	34
Siqish (Отжим)	7.0	-	0, 400, 800, 1000, 1200 (1000)	14

Biryusa WM-SE814/10 yuvish rejimlari parametrlari

Rejim	Maks. yuklama, kg	Harorat (standart), °C	Baraban aylanish tezligi (standart), aylama/daq	Standart sikl vaqti, daq
Рахта (Хлопок)	8,0	Sovuq, 20, 40, 60, 90 (Sovuq)	0, 400, 800, 1000, 1200 (1000)	94
ЕКО (ЭКО)	8,0	Sovuq, 20, 40, 60 (20)	0, 400, 800, 1000, 1200 (1200)	69
Спорт (Спортивная)	4,0	Sovuq, 20, 40 (20)	0, 400, 800, 1000 (1000)	83
Ноziк (Деликатная)	4,0	Sovuq, 20, 40 (40)	0, 400, 800, 1000 (1000)	76
Jun (Шерсть)	2,0	Sovuq, 20, 40 (Sovuq)	0, 400, 800 (800)	57
Аdyol (Одежда)	8,0	Sovuq, 20, 40, 60, 90 (60)	0, 400, 800, 1000, 1200 (1200)	125
Аralash matolal (Смешанные ткани)	8,0	Sovuq, 20, 40 (Sovuq)	0, 400, 800, 1000 (1000)	73
Sintetika (Синтетика)	5,0	Sovuq, 20, 40, 60 (40)	0, 400, 800, 1000 (1000)	67
Bojalar kiyimlari (Детская)	8,0	40, 60, 90 (60)	0, 400, 800, 1000 (1000)	130
Tez 15 daqiqada (Быстрая 15 мин)	2,0	Sovuq, 20, 40 (Sovuq)	0, 400, 800, 1000 (800)	15
Chayush va aylantrirish (Полоскание и отжим)	8,0	-	0, 400, 800, 1000, 1200 (1000)	38
Sitqish (Отжим)	8,0	-	0, 400, 800, 1000, 1200 (1000)	14

Biryusa WM-SM510/04

Mashinani boshqaruv paneli

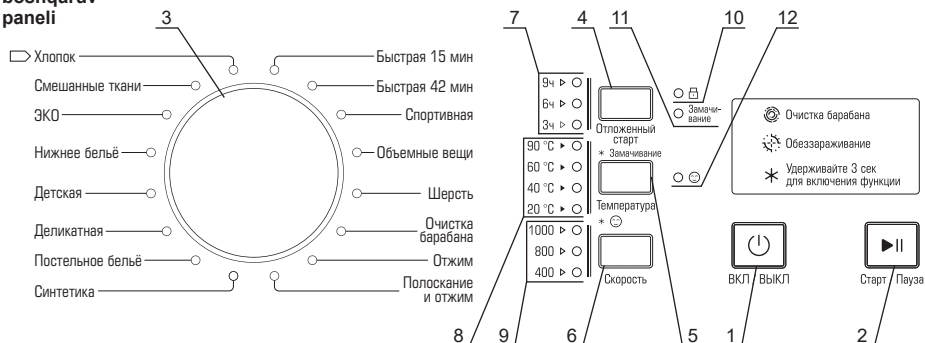

- 1 - Mashinani yoqish va o'chirish tugmasi.
- 2 - «Start/Pauza» tugmasi - kir yuvish siklini boshlash uchun xizmat qiladi va istalgan vaqtda dasturni vaqtincha to'xtatish imkonini beradi.
- 3 - Mashinaning ish rejimlarini almashtirish.
- 4 - «Kechiktirilgan boshlash» funksiyasini yoqish va yuvishning oxirigacha bo'lgan vaqtni tanlash uchun tugma.
- 5 - Yuvish suvi haroratini tanlash tugmasi.
- 6 - Siqish jarayonida barabanning aylanish tezligini tanlash tugmasi.
- 7 - Kechiktirilgan yuvish vaqti indikatorlari – «Kechiktirilgan boshlash» funksiyasi yoqilganda yonadi. «4» tugmasi bosilganda, yuvishning tugash vaqti o'rtasida o'zgarish yuz beradi, tanlangan vaqt qiymatiga mos keladigan indikatorlar yonadi.
- 8 - Yuvish paytida o'rnatilgan suv harorati indikatorlari.
- 9 - Siqish jarayonida barabanning o'rnatilgan aylanish tezligining indikatorlari.
- 10 - Eshik blokirovkasi indikatorlari
- 11 - «Ivitish» funksiyasi indikatorlari.
- 12 - «Bolalar blokirovkasi» funksiyasi indikatorlari.

Kir yuvish mashinasining ish rejimlari

- **Paxta (Хлопок):** Bu rejim paxta, zig'ir yoki boshqa parvarish qilish oson bo'lgan matolardan tikilgan o'rta va kuchli ifloslangan kirlarni yuvish uchun mo'ljallangan.
- **Aralash matolar (Смешанные ткани):** mato turi bo'yicha saralanmagan, odatiy darajada ifloslangan aralash narsalarni yuvish dasturlari.
- **Ichki kiyim (Нижнее белье):** ichki kiyimlarni yuvish uchun mo'ljallangan rejim.
- **Bolalar (Детская):** bolalar kiyimlarini, tagliklarni va boshqalarni yuqori haroratda intensiv yuvish. Bolalar kiyimlarini qolganlaridan alohida yuvish tavsiya etiladi.
- **Nozik (Деликатная):** ushbu rejim o'ta sezgir matolardan tikilgan narsalarni yumshoq yuvish uchun tavsiya etiladi.
- **Yotoqxona choyshablari (Постельное бельё):** yotoqxona choyshablarini yuvish uchun mo'ljallangan rejim. Yuvishdan oldin mahsulot yorlig'i orqali mashinada yuvilishi mumkinligiga ishonch hosil qiling. Yuvishni boshlashdan oldin, barabandagi narsalarni teng ravishda joylashtirish kerak.
- **Sintetik (Синтетика):** ushbu rejim sezgir va sintetik matolardan tayyorlangan buyumlarni, pardalar va pardasimon matolardan tayyorlangan buyumlarni yuvish uchun mo'ljallangan. Trikotaj kiyimlarni yuvishda kiyimning shakli buzilmasligi uchun vositani miqdorini kamaytirish tavsiya etiladi.
- **Tez 15 daqiq (Быстрая 15 мин):** Barcha turdagi matolarni sovuq suvda yuvish uchun qisqa muddatli dastur, kuchsiz darajada ifloslangan kirlarni har kuni yuvish uchun mo'ljallangan.

Biryusa WM-SM510/04

Kir yuvish mashinasining ish rejimlari

- **Tez 42 daqiqa (Быстрая 42 мин):** 20°C haroratda barcha turdagi matolar, kam darajada ifloslangan kirlarni har kuni yuvish uchun.
- **Sport (Спортивная):** sport kiyimlari va poyabzallarni past haroratda yuvish uchun. Sport poyabzallarini yuvishda bir vaqtning o'zida ikki juftdan ortiq poyabzalni yuvish tavsiya etilmaydi.
- **Hajmli narsalar (Объемные вещи):** bu parametr tashqi kiyim kabi qalin, katta narsalarni yuvish uchun mo'ljallangan. Yuvishdan oldin kiyimlarni barabanga teng ravishda taqsimlash tavsiya etiladi.
- **Jun (Шерсть):** ushbu rejim faqat jun va jun aralashmalarini yuvish uchun mo'ljallangan, buning uchun ishlab chiqaruvchi mashinada yuvishga ruxsat beradi. Mahsulot yorlig'ida ruxsat etilgan harorat rejimi haqidagi ma'lumotlarni diqqat bilan o'rganish kerak. Jun mahsulotlari uchun maxsus yuvish vositalaridan foydalanish tavsiya etiladi.
- **Barabanni tozalash (Очистка барабана):** bu rejim mashina barabanini maksimal haroratda ko'p miqdorda suv bilan tozalash va sterilizatsiya qilish uchun mo'ljallangan. Ushbu rejim kiyimlarni yuvish uchun mo'ljallanmagan. Eng yaxshi natijaga erishish uchun oz miqdorda vosita qo'shish tavsiya etiladi.

Kir yuvish mashinasining vazifalari

- **Kechiktirilgan boshlash (Отложенный старт):** funksiya kir yuvish davri tugash vaqtini belgilash imkonini beradi. «4» tugmasini bosganingizda, yuvishning tugash vaqti o'rtasida o'zgarish sodir bo'ladi, tanlangan vaqt qiymatiga mos keladigan indikatorlar yonadi. 12 soat tanlanganda, «3 soat» va «9 soat» indikatorlari bir vaqtning o'zida yonadi. 15:00 soat tanlanganda, «6 soat» va «9 soat» indikatorlari bir vaqtning o'zida yonadi. 18 soat tanlanganda, «3 soat», «6 soat» va «9 soat» indikatorlari bir vaqtning o'zida yonadi. Yuvish rejimi va funksiyalarini tanlagandan so'ng funksiya yoqilgan bo'lishi kerak.
- **Yuvish vaqtida kirning qo'shimcha yuklanishi (Дозагрузка белья в процессе стирки):** funksiya yuvish jarayonida kiyimlarni barabanga qo'shimcha yuklash imkonini beradi. Buning uchun yuvish jarayonini boshlagandan so'ng «**Start/Pauza**» tugmasini bosish kerak. 5 soniyadan so'ng eshikni bloklash indikatorlari o'chadi. Bu eshikni ochish va narsalarni barabanga yuklash mumkinligini anglatadi. Kirlarni yuklagandan so'ng, eshikni yoping va yuvish jarayonini davom ettirish uchun «**Start/Pauza**» turish tugmasini bosing. Eshikni bloklash indikatorlari o'chmasa va eshik ochilmasa, siklning ushbu nuqtasida, masalan, barabandagi juda yuqori harorat yoki suv sathi tufayli narsalarni qo'shish mumkin emas.
- **Ivitish (Замачивание):** Bu funksiyani kuchli ifloslangan narsalarni yuvishda faollashtirish tavsiya etiladi. Ushbu funksiya yoqilganda, kerakli miqdordagi suv yig'ilgandan so'ng, yuvish jarayoni boshlanishidan oldin bir necha daqiqalik pauza amalga oshiriladi. Funksiyani yoqish uchun «**Kechiktirilgan boshlash**» tugmasini 3 soniya bosib turing, shundan so'ng «11» indikatorlari yonadi. Funksiyani o'chirish uchun yuqoridagi harakatlarni takrorlang.
- **Bolalar blokrovkasi (Блокировка от детей):** Bu funksiya rejimni o'zgartirish tugmasi va «**Pauza/Start**» tugmasini bloklash uchun ishlatiladi, bu esa bolalarning sozlamalarni tasodifan o'zgartirishiga yo'l qo'ymaydi. Funksiyani faollashtirish uchun «**Harorat**» tugmasini 3 soniya bosib turish kerak. Shundan so'ng, «12» indikatorlari yonadi. Funksiyani o'chirish uchun yuqoridagi harakatlarni takrorlang.

Biryusa WM-SM510/04

Yuvish rejimlari parametrlari

Rejim	Maks. yuklama, kg	Harorat (standart), °C	Baraban aylanish tezligi (standart), aylana/daq	Standart sikl vaqti, daq
Paxta (Хлопок)	5,0	Sovuq, 20, 40, 60, 90 (Sovuq)	0, 400, 800, 1000, (800)	54
Aralash matolari (Смешанные ткани)	5,0	Sovuq, 20, 40 (Sovuq)	0, 400, 800 (800)	60
ЕКО (ЭКО)	5,0	Sovuq, 20, 40, 60 (20)	0, 400, 800, 1000 (800)	52
Ichki kiyimlar (Нижнее белье)	5,0	Sovuq, 20, 40 (20)	0, 400, 800 (800)	59
Bolalar kiyimlari (Детская)	5,0	40, 60, 90 (60)	0, 400, 800, 1000 (800)	126
Nozik (Деликатная)	2,5	Sovuq, 20, 40 (20)	0, 400, 800 (800)	48
Yotoqхона choyshablari (Постельное белье)	5,0	Sovuq, 20, 40 (40)	0, 400, 800 (800)	68
Sintetika (Синтетика)	5,0	Sovuq, 20, 40, 60 (40)	0, 400, 800, 1000 (800)	67
Tez 15 daqiqa (Быстрая 15 мин)	2,0	Sovuq, 20, 40 (Sovuq)	0, 400, 800 (800)	15
Tez 42 daq (Быстрая 42 мин)	2,5	Sovuq, 20, 40 (20)	0, 400, 800 (800)	42
Sport (Спортивная)	2,5	Sovuq, 20, 40 (Sovuq)	0, 400, 800 (800)	44
Hajmli kiyimlar (Объемные вещи)	2,5	Sovuq, 20, 40 (40)	0, 400, 800 (800)	58
Jun (Шерсть)	2,0	Sovuq, 20, 40 (40)	0, 400, 800 (800)	47
Barabanni tozalash (Очистка барабана)	-	60	800	75
Siqish (Отжим)	5,0	-	0, 400, 800, 1000 (800)	10
Chayish va aylantirish (Полоскание и отжим)	5,0	-	0, 400, 800, 1000 (800)	16

Biryusa WMD-SM914/05

Mashinani boshqaruv paneli

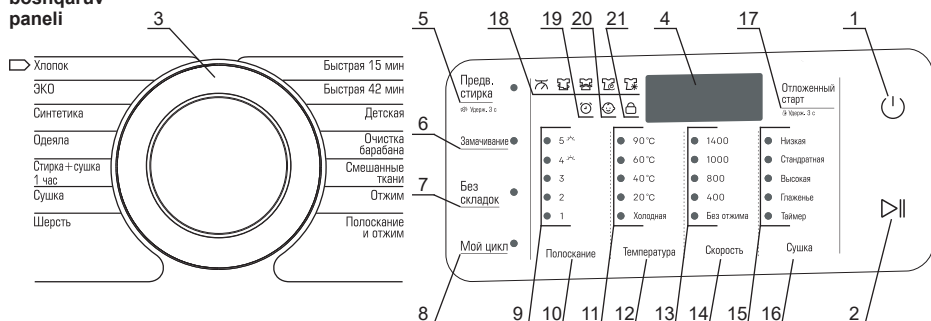

- 1 - Mashinani yoqish va o'chirish tugmasi.
- 2 - «Pauza/Start» tugmasi - yuvish siklini boshlash uchun xizmat qiladi va istalgan vaqtda dasturni vaqtincha to'xtatish imkonini beradi.
- 3 - Mashinaning ish rejimlarini almashtirish.
- 4 - Idikatsion displeyi. Yuvish vaqtida displeyda yuvish siklining oxirigacha qolgan, shuningdek, xatolik kodlari ko'rsatiladi.
- 5 - «Oldindan yuvish» funksiyasini yoqish tugmasi.
- 6 - «Ivitish» funksiyasini yoqish tugmasi.
- 7 - «Brmalarsiz» funksiyasini yoqish tugmasi.
- 8 - «Mening siklim» funksiyasini yoqish tugmasi.
- 9 - Chayish sikllarining belgilangan soni indikatorlari.
- 10 - Chayish sikllari sonini tanlash tugmasi.
- 11 - Yuvish paytida o'rnatilgan suv harorati indikatorlari.
- 12 - Yuvish suvi haroratini tanlash tugmasi.
- 13 - Siqish jarayonida barabanning o'rnatilgan aylanish tezligining indikatorlari.
- 14 - Siqish jarayonida barabanning aylanish tezligini tanlash tugmasi.
- 15 - Tanlangan quritish parametrlari indikatorlari.
- 16 - «Quritish» funksiyasini yoqish va funktsiya parametrlarini tanlash tugmasi.
- 17 - «Kechiktirilgan boshlash» funksiyasini yoqish va yuvishning oxirigacha bo'lgan vaqtni tanlash tugmasi.
- 18 - Siklning joriy bosqich ko'rsatkichlari (o'lchash, yuvish, chayish, siqish, quritish).
- 19 - «Kechiktirilgan boshlash» funksiyasi indikatorlari.
- 20 - «Bolalar blokirovkasi» funksiyasi indikatorlari.
- 21 - Eshik blokirovkasi indikatorlari.

Biryusa WMD-SM914/05

Yuvish-quritish mashinasi ishi rejimi

- **Paxta (Хлопок):** rejim paxta, zig'ir yoki alohida parvarishni talab qilmaydigan boshqa matolardan tikilgan o'rtacha va juda iflos kirlarni (kunlik kiyimlar, choyshablar) yuvish uchun mo'ljallangan.
- **ЕКО (ЭКО):** past haroratda yuvish. Oq va rangi oqarmaydigan rangli paxta, odatiy ifloslangan sintetik matolarni yuvish uchun. Rejim yuvishning optimal sifatini saqlab, suv va elektr energiyasini tejash uchun mo'ljallangan.
- **Sintetika (Синтетика):** Ushbu rejim sezgir va sintetik matolardan tayyorlangan buyumlarni, pardalar va pardasimon matolardan tayyorlangan buyumlarni yuvish uchun mo'ljallangan. Trikotaj kiyimlarni yuvishda kiyimning shakli buzilmasligi uchun vositani miqdorini kamaytirish tavsiya etiladi.
- **Адыол (Одеяла):** harorat va aylanish tezligi chegaralangan qalin, katta narsalarni (adyol, ko'rpa jildi, ustki kiyim) yuvish dasturi. Yuvishdan oldin kiyimlarni barabanga teng ravishda taqsimlash tavsiya etiladi.
- **Yuvish + Quritish 1 soat (Стирка + сушка 1 час):** oz miqdordagi narsalarni past haroratda yuvish, keyin aylantirish va quritish.
- **Quritish (Сушка):** bu rejimda faqat kirlarni quritishning to'liq sikli amalga oshiriladi.
- **Jun (Шерсть):** ushbu rejim faqat jun va jun aralashmalarini yuvish uchun mo'ljallangan, buning uchun ishlab chiqaruvchi mashinada yuvishga ruxsat beradi. Mahsulot yorlig'ida ruxsat etilgan harorat rejimi haqidagi ma'lumotlarni diqqat bilan o'rganish kerak. Jun mahsulotlari uchun maxsus yuvish vositalaridan foydalanish tavsiya etiladi.
- **Aralash matolar (Смешанные ткани):** mato turi bo'yicha saralanmagan, odatiy darajada ifloslangan aralash narsalarni yuvish dasturlari.
- **Bolalar (Детская):** bolalar kiyimlarini, tagliklarni va boshqalarni yuqori haroratda intensiv yuvish. Bolalar kiyimlarini qolganlaridan alohida yuvish tavsiya etiladi.
- **Varabanni tozalash (Очистка барабана):** bu rejim mashina barabanini maksimal haroratda ko'p miqdorda suv bilan tozalash va sterilizatsiya qilish uchun mo'ljallangan. Ushbu rejim kiyimlarni yuvish uchun mo'ljallanmagan. Eng yaxshi natijaga erishish uchun oz miqdorda vosita qo'shish tavsiya etiladi.
- **Tez 15 daqiqada (Быстрая 15 мин):** Barcha turdagi matolarni sovuq suvda yuvish uchun qisqa muddatli dastur, yengil kirlangan kirlarni har kuni yuvish uchun mo'ljallangan.
- **Tez 42 daqiqada (Быстрая 42 мин):** 20°C haroratda barcha turdagi matolar, kam darajada ifloslangan kirlarni har kuni yuvish uchun.

Kir yuvish-quritish mashinasi funksiyalari

- **Oldindan yuvish (Предварительная стирка):** Bu funksiyani qattiq ifloslangan narsalarni yuvishda faollashtirish tavsiya etiladi. Eski va singib ketgan kirlarni tozalash imkonini beradi.
- **Ivritish (Замачивание):** Bu funksiyani kuchli ifloslangan narsalarni yuvishda faollashtirish tavsiya etiladi. Ushbu funktsiya yoqilganda, kerakli miqdordagi suv yig'lgandan so'ng, yuvish jarayoni boshlanishidan oldin bir necha daqiqalik pauza amalga oshiriladi.
- **Burmalsiz (Без складок):** bu funktsiya bir necha daqiqa aylantirgandan so'ng barabanni sekin aylantirib, yuvish vaqtida burmalarni kamaytiradi.
- **Mening siklim (Мой цикл):** sikl parametrlarini mashina xotirasiga yozib olish uchun o'zgartiruvchi tugmanin kerakli rejimga o'rnatishingiz, kerakli parametrlarni (harorat, aylanish tezligi), shuningdek yuvish funksiyalarini tanlashingiz kerak. Shundan so'ng, ovozli signal paydo bo'lguncha «**Mening siklim**» tugmasini 3 soniya bosib ushlab turishingiz kerak.
- **Mashinani avval yozib olingan rejimda ishga tushirish uchun «Mening siklim» tugmasini bir marta bosib va keyin «Start/Pauza» tugmasini bosib.**
- **Kechiktirilgan boshlash (Отложенный старт):** funktsiya kir yuvish sikli tugash vaqtini belgilash imkonini beradi. Tegishli tugmani bosganingizda, yuvish siklining oxirigacha bo'lgan vaqt ketma-ket almashtiriladi. Display tanlangan vaqtni ko'rsatadi. Yuvishning oxirigacha bo'lgan vaqt 1 soatlik qadamlarda 3 dan 19 soatgacha bo'lgan oraliqda o'rnatilishi mumkin. Yuvish rejimi va funksiyalarini tanlagandan so'ng funktsiya yoqilgan bo'lishi kerak.
- **Yuvish vaqtida kirning qo'shimcha yuklanishi (Дозагрузка белья в процессе стирки):** funktsiya yuvish jarayonida kiyimlarni barabanga qo'shimcha yuklash imkonini beradi. Buning uchun yuvish jarayonini boshlaganingizdan so'ng «**Start/Pauza**» tugmasini bosishingiz kerak. 5 soniyadan so'ng eshikni blokash indikatorini o'chadi. Bu eshikni ochish va narsalarni barabanga yuklash mumkinligini anglatadi. Kirlarni yuklagandan so'ng, eshikni yoping va yuvish jarayonini davom ettirish uchun «**Start/Pauza**» tugmasini bosib.
- **Eshikni blokash indikatorini o'chmasa va eshik ochilmasa, siklning ushbu nuqtasida, masalan, barabandagi juda yuqori harorat yoki suv sathi tufayli narsalarni qo'shish mumkin emas.**
- **Ovozli signalni o'chirish (Отключение звукового сигнала):** mashinani yoqqaningizdan so'ng ovozli signalini o'chirish uchun «**Oldin.yuvish**» tugmasini kamida 3 soniya bosib turing. Ovozli signalni qayta tiklash uchun harakatni takrorlang..
- **Bolalar blokirovkasi (Блокировка от детей):** Bu funktsiya rejimni o'zgartirish tugmasi va «**Pauza/Start**» tugmasini blokash uchun ishlatiladi, bu esa bolalarning sozlamalarni tasodifan o'zgartirishiga yo'l qo'ymaydi. Funksiyani faollashtirish uchun yuvish jarayonida «**Kechiktirilgan boshlash**» tugmasini kamida 3 soniya bosib turing. Shundan so'ng, bolalardan himoya qilish indikatorini yonadi, displayda «CL» indikatsiyasi yonadi. Blokashni o'chirish uchun ko'rsatilgan tugmalarni yana kamida 3 soniya bosib turing.
- **Quritish (qo'shimcha funktsiya) (Сушка (доп. функция)):** funktsiya asosiy yuvish sikli tugaganidan keyin kiyimlarni quritish davrini qo'shish uchun ishlatiladi. «**Quritish**» tugmachasini ketma-ket bosib yordamida qo'shimcha quritish parametrlari o'zgaradi, tegishli indikatorlar yonadi:
 - Standart quritish harorati (стандартная) - paxta mahsulotlari va boshqa oddiy matolar uchun.
 - Past quritish harorati (низкая) - sintetik va nozik matolardan tayyorlangan mahsulotlar uchun quritish vaqti oshiriladi.
 - Taymer (таймер) - quritish davomiyligini tanlash (davomiylik «**Quritish**» tugmasini ketma-ket bosib orqali ham o'rnatiladi). Belgilangan quritish vaqti displayda ko'rsatiladi.
 - Dazmollash (глажение) – yuvishdan keyingi dazmollash uchun kiyimlarni qisqa muddatli quritish.
 - Yuqori quritish harorati (высокая) - yuqori harorat uzoq vaqt ta'sir qilishiga chidamli yuqori zichlikdagi kiyimlar uchun.

Biryusa WMD-SM914/05

Yuvish / quritish rejimlari parametrlari

Rejim	Maks. yuklama, kg	Harorat (standart), °C	Baraban aylanish tezligi (standart), aylana/daq	Standart sikl vaqti, daq
Paxta (Хлопок)	10,0	Sovuq, 20, 40, 60, 90 (40)	0, 400, 800, 1000, 1400 (1000)	66
ЕКО (ЭКО)	10,0	Sovuq, 20, 40, 60 (20)	0, 400, 800, 1000, 1400 (800)	63
Sintetika (Синтетика)	5,0	Sovuq, 20, 40, 60 (40)	0, 400, 800, 1000, 1400 (1000)	68
Adyol (Одеяла)	10,0	Sovuq, 20, 40, 60 (40)	0, 400, 800, 1000 (800)	88
Yuvish+quritish 1 soat (Стирка+сушка 1 час)	2,0	Sovuq, 20, 40 (20)	1000, 1400 (1000)	60
Quritish (Сушка)	6,0	-	1000, 1400, Откл. (1000)	184
Jun (Шерсть)	2,0	Sovuq, 20, 40 (40)	0, 400, 800 (800)	48
Aralash matolari (Смешанные ткани)	10,0	Sovuq, 20, 40 (Sovuq)	0, 400, 800 (800)	76
Bolalar kiyimlari (Детская)	10,0	40, 60, 90 (60)	0, 400, 800, 1000 (800)	142
Barabanni tozalash (Очистка барабана)	-	60	800	75
Tez 15 daqiqa (Быстрая 15 мин)	2,0	Sovuq, 20, 40 (Sovuq)	0, 400, 800 (800)	15
Tez 42 daq (Быстрая 42 мин)	4,0	Sovuq, 20, 40 (20)	0, 400, 800 (800)	42
Siqish (Отжим)	10,0	-	0, 400, 800, 1000, 1400 (1000)	11
Chayish va aylantirish (Полоскание и отжим)	10,0	-	0, 400, 800, 1000, 1400 (1000)	17

XIZMAT KO'RSATISH VA QARASH

DIQQAT! Mashinani tozalash yoki xizmat ko'rsatishdan oldin elektr shnurini elektr rozetkasidan ajratib oling va suv ta'minoti kranini yoping.

TAQIQLANADI!

- Mashinani va uning qismlarini tozalash uchun o'tkir buyumlar va metall cho'tkalar, shuningdek, tarkibida abraziv va erituvchilar bo'lgan mahsulotlardan foydalanish!
- Mashinani oqayotgan suv ostida yuvish.

Agar kerak bo'lsa, mashinasining sirtini suyultirilgan, abraziv bo'lmagan, neytral yuvish vositalari bilan tozalash kerak. Agar suv toshib ketsa, uni darhol nam mato bilan yig'ish kerak.

Agar ish paytida suv harorati noldan pastga tushsa va mashina «muzlab qolsa», quyidagilarni bajarish kerak:

- mashinani quvvat manбайдan uzing;
- kirish shlangining ulanishini bo'shatish uchun suv kranini iliq suv bilan yuvib tashlang;
- kirish shlangini ajratib oling va uni iliq suvga soling;
- barabanga iliq suv quyuing va kamida 10 daqiqa kuting;
- kirish shlangini ulang hamda drenaj va suv ta'minoti to'g'ri ishlashiga ishonch hosil qiling.

Mashinaning ishlashini davom ettirishdan oldin xona harorati 0 °C dan yuqori ekanligiga ishonch hosil qiling. Agar mashina tez-tez muzlab turadigan xonaga o'rnatilgan bo'lsa, har bir yuvishdan keyin qolgan suvni kirish va drenaj shlanglaridan ehtiyotkorlik bilan to'kib tashlang.

Kirish shlangidagi qoldiq suvni to'kib tashlash uchun quyidagi amallarni bajaring:

- suv ta'minoti kranini yoping;
- kirish shlangini jo'mrakdan ajratib oling va uning uchini suv yig'ish uchun idishga tushiring;
- «Drenaj» va «Siqish» dan tashqari har qanday ish rejimini ishga tushirish;
- Taxminan 40 soniyadan so'ng shlangdan suv oqib chiqa boshlaydi. Suv oqib chiqishini oxirigacha kutish kerak;
- shlangni kranga ulang;
- qolgan suvni to'kib tashlang.

DIQQAT! Kuyishning oldini olish uchun bu operatsiyalar faqat mashinadagi suv soviganidan keyin amalga oshirilishi kerak.

Mashinaning barabanini tozalash

Barabanning ichki yuzasida yuvilganidan keyin qolgan zang va boshqa kirlar xlor aralashmalari bo'lmagan tozalash vositalari bilan darhol tozalab tashlanishi kerak. Har bir yuvishdan keyin eshik oynasini va mashina barabanining zichlagichini tozalash va quritish kerak. Yuvishdan keyin zichlagichda qolgan kir va begona moddalar suv oqishiga olib kelishi mumkin.

Kirish filtrlarini tozalash

Agar suv ta'minoti krani to'liq ochiq bo'lsa, lekin suv yetarli miqdorda berilmasa, kirish filtrlarini quyidagi tarzda tozalash kerak:

- suv ta'minoti kranini yoping;
- kirish shlangini jo'mrakdan ajratib oling;
- kirish shlangi filtrini oqayotgan suv ostida yuving;
- kirish shlangini mashinadan ajratib oling;
- mashinaning kirish filtrini yassi ombur olib tashlang;
- filtrni suv ostida yuving, keyin filtrni joyiga o'rnatning;
- kirish shlangini ulang va suv oqishini tekshiring.

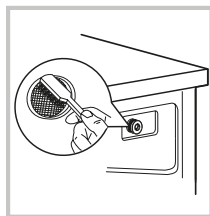
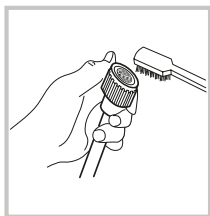
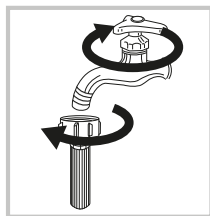

Drenaj nasosi filtrini tozalash

- Drenaj nasosi filtri kir yuvish paytida mashinaga kiradigan mato qoldiqlari va kichik narsalarni ushlab turadi.
- Mashinaning normal ishlashini ta'minlash uchun filtrni vaqti-vaqti bilan tozalash tavsiya etiladi.
- Drenajlash yoki aylanish jarayonini amalga oshmasa, shuningdek, drenajlash paytida filtrga tushgan begona narsalar tomonidan paydo bo'ladigan begona shovqinlar eshitilsa, filtrni tozalash kerak.

DIQQAT!

Mashina ishlayotganida, issiq suv nasos orqali oqishi mumkin. Mashina ishlayotgan vaqtda nasos qopqog'ini hech qachon yechmang. Mashina aylanishining tugashini kuting. Filtrni va qopqoqni qayta o'rnatayotganda, ular mustahkam va mahkamlanganligiga ishonch hosil qiling.

Drenaj nasosi filtrini tozalash uchun quyidagilarni bajaring:

1. Filtr qopqog'ini oching
2. 90° ga burang va favqulodda drenaj shlangini tortib oling.
3. Shlangdan tiqinni chiqarib oling va suv to'plash uchun idishga tushiring.
4. Suv to'liq to'kilishini kuting, so'ngra tiqinni shlangga tiqing va qayta o'rning.
5. Filtrni soat miliga teskari burang va keyin uni mashina korpusidan chiqarib oling.
6. Filtrdan va mashina korpusidan kir va begona narsalarni olib tashlang.
7. Filtrni qayta joylashtiring va to'xtaguncha soat yo'nalishi bo'yicha burang, so'ngra filtr qopqog'ini o'rning.

DIQQAT!

Mashinalarning ba'zi modellarida favqulodda drenaj shlangi bo'lmasligi mumkin. Shlang bo'lmasa, suvni to'kishni boshlash uchun filtr qopqog'ini burang.

Favqulodda drenaj shlangi

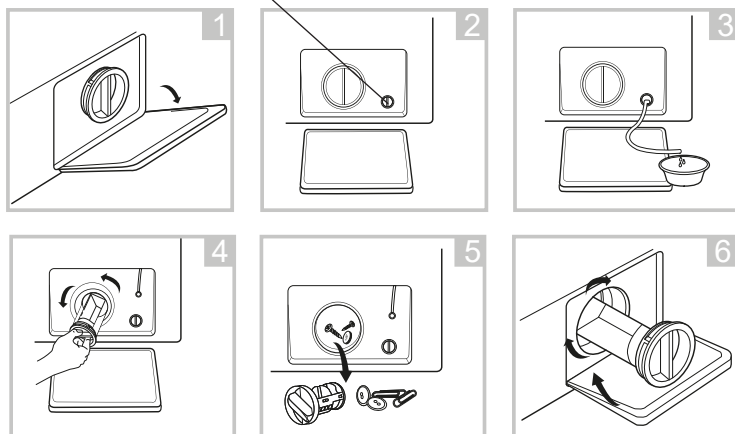

Kir yuvish vositasi lotogini tozalash

Vosita lotogini tozalash uchun quyidagi amallarni bajaring:

1. Lotokni to'liq tortib oling, so'ngra fiksatorga bosing.
2. Lotokni ehtiyotkorlik bilan mashina korpusidan oling.
3. Barcha lotok bo'linmalarini oqayotgan suv ostida yuving. Agar kerak bo'lsa, lotokni tozalash uchun yumshoq cho'tkadan foydalanishingiz mumkin.
4. Mashina korpusi ichidagi kirni tozalash uchun yumshoq cho'tkadan foydalaning.
5. Lotokni joyiga qo'ying va to'xtaguncha uni ichkariga suring.

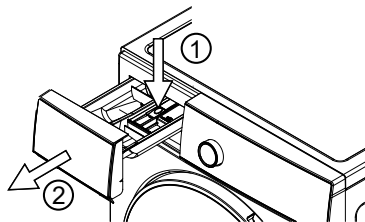

MUMKIN BO'LGAN NOSOZLIKLAR VA ULARNI BARTARAF ETISH USULLARI

DIQQAT!

Agar quyidagi HAR QANDAY holatlar yuzaga kelsa, darhol mashinani o'chiring:

- Elektr kabeli shikastlangan yoki qizib ketgan;
- Kuyish hidi bor;
- Tutun belgilari bor;
- Himoya vositalari tez-tez ishga tushmoqda.

BUNDAY MUAMMOLARNI O'ZINGIZ BARTARAF QILISHGA HARAKAT QILMANG. DARHOL VAKOLATLI XIZMAT MARKAZIGA MUROJAAT QILING!

Umumiy tarqalgan muammolar:

Nosozlik, uning tashqi belgisi	Mumkin bo'lgan sababi	Muammolarni aniqlash va bartaraf etish usullari
Mashina ishga tushmaydi		Eshik mahkam yopilganligini tekshiring. Elektr shnuri to'g'ri ulanganligini tekshiring. Suv ta'minoti krani ochiq yoki yo'qligini tekshiring. «Start/Pauza» tugmasi bosilganligini tekshiring.
Mashina eshigi ochilmaydi	Mashinaning o'rnatilgan himoya tizimi ishga tushgan.	Mashinani quvvat manbaidan uzing va qayta ulang.
Mashina suvni isitmaydi	Harorat datchigi nosozligi	Xizmat ko'rsatish markaziga murojaat qiling
Suv oqishi	Drenaj yoki to'ldirish shlangi ulanishi mustahkam emasligi. Drenaj shlangi tiqilib qolgan yoki bukilgan.	Shlang ulanishlarini tekshiring. Drenaj shlangini tozalang. Agar kerak bo'lsa, xizmat ko'rsatish markaziga murojaat qiling.
Indikatorlar yoki displey ishlamayapti	Elektr shnuri rozetkadan uzilgan. Boshqaruv paneli bilan bog'liq muammolar.	Mashinaning quvvati, quvvat simi ulanganligini tekshiring. Xizmat ko'rsatish markaziga murojaat qiling.
Lotokda yuvish vositasi qolib ketadi	Kir yuvish kukuni juda nam va qumog'langan.	Lotokni tozalang va quring. Suyuq yuvish vositalaridan yoki barabanli mashinalar uchun maxsus mo'ljallangan yuvish vositalaridan foydalaning.
Qoniqarsiz yuvish sifati	Juda iflos suv. Kir yuvish vositasining yetarli emasligi.	To'g'ri yuvish rejimini tanlang. Ishlab chiqaruvchining tavsiyalariga muvofiq kir yuvish vositalarining to'g'ri miqdorini qo'shing.
Mashinaning ishlashi paytida kuchli shovqin, kuchli tebranish		Tashish boltlari olib tashlanganligini tekshiring. Mashinaning tekis va mustahkam polga o'rnatilganligini tekshiring. Mashinaning gorizontal o'rnatilganligini tekshiring. Mashinaning ichida begona narsalar mavjudligini tekshiring.

Agar boshqa muammolar yuzaga kelsa, mashinani elektr tarmog'idan uzib, uni qayta ulashga harakat qiling. Muammo davom etsa, vakolatli xizmat ko'rsatish markaziga murojaat qiling.

Indikator displeyli modellar

Ba'zi muammolar quyidagi jadvalga muvofiq mashina displeyidagi xatolik kodlari bilan ko'rsatilgan.

Displeydagi indikatsiya	Mumkin bo'lgan sababi	Muammolarni aniqlash va bartaraf etish usullari
UE	Tashish boltlari olib tashlanmagan. Mashina gorizontal ravishda o'rnatilmagan. Kam yoki juda ko'p kiyim yuklangan.	Tashish boltlarini yechib oling. Mashinani gorizontal ravishda o'rning. Mashinaga yana narsa qo'shing yoki bir qismini olib tashlang.
IE	Suv ta'minoti yo'q. Suv bosimining yetarli emas. Kirish shlangi bukilgan yoki muzlab qolgan. Kirish filtri tiqilib qolgan.	Suv ta'minoti kranini oching. Kirish shlangini iliq suv bilan muzdan eriting. Bukilgan kirish shlangini to'g'rilang. Kirish shlangi va mashinaning kirish klapan filtrlarini tozalang.
OE	Drenaj shlangi juda baland joylashgan. Drenaj shlangi bukilgan yoki muzlagan. Kanalizatsiya yo'li ifloslangan.	Drenaj shlangi poldan 1 m dan yuqori bo'lmasligiga ishonch hosil qiling. Drenaj shlangini iliq suv bilan muzdan eriting. Drenaj shlangidagi bukilmalarni to'g'rilang. Drenaj shlangini tozalang. Kanalizatsiya yo'lini tozalang.
DE	Mashina eshigi yopilgan	Mashinaning eshigini mahkam yoping. Eshik teshigiga narsalar yopishib qolmaganligini tekshiring.
FE	Suv ta'minoti klapani yoki suv sathi datchigi nosozligi.	Mashinani elektr tarmog'idan uzing, suv ta'minoti kranini yoping va vakolatli xizmat ko'rsatish markaziga murojaat qiling.
PE	Suv sathi datchigining nosozligi	Mashinani elektr tarmog'idan uzing, suv ta'minoti kranini yoping va vakolatli xizmat ko'rsatish markaziga murojaat qiling.
PF	Elektr ta'minoti uzilishi signali ishga tushdi. «PF» indikatsiyasining mavjudligi mashinaning ishlashi paytida elektr ta'minotida uzilish sodir bo'lganligini anglatadi.	Elektr ta'minoti tiklangandan so'ng, mashinani tarmoqqa ulang va «YOQISH/O'CHIRISH» tugmasini bosing. «Start/Pauza» tugmasini bosish orqali elektr ta'minotida uzilishdan oldingi yuvish sikli davom ettiriladi. Mashina normal ishlashda davom etishi mumkin.

Agar boshqa muammolar yuzaga kelsa, mashinani elektr tarmog'idan uzib, uni qayta ulashga harakat qiling. Muammo davom etsa, vakolatli xizmat ko'rsatish markaziga murojaat qiling.

Indikator displeysiz modellar

Ba'zi muammolar quyidagi jadvalga muvofiq boshqaruv panelidagi indikatorlar bilan ko'rsatilgan

Indikatorlar holati				Mumkin bo'lgan sababi	Muammolarni aniqlash va bartaraf etish usullari
Bolalarga qarshi bloklash	3 soat (34)	6 soat (64)	9 soat (94)		
Miltillaydi	Doim yonib turadi	O'chirish	O'chirish	Yuvishda suv ta'minotida muammo	Suv ta'minoti bosimini tekshiring. Kirish shlangining egilmaganligini tekshiring. Kirish filtrlari iflos yoki yo'qligini tekshiring.
Miltillaydi	O'chirish	Doim yonib turadi	O'chirish	Suvni to'kish vaqti oshib ketishi	Drenaj shlangi ifloslangan yoki yo'qligini tekshiring. Drenaj filtri ifloslangan yoki yo'qligini tekshiring.
Miltillaydi	O'chirish	O'chirish	Doim yonib turadi	Mashinaning eshigi to'liq yopilgan	Mashinaning eshigini mahkam yoping. Eshik teshigiga narsalar yopishib qolmaganligini tekshiring.
Miltillaydi	Doim yonib turadi	O'chirish	Doim yonib turadi	Tashish boltlari olib tashlanmagan. Mashina gorizontal ravishda o'rnatilmagan. Tayanch kontrgaykalari tortilmagan. Baraban ichida kiyim juda ko'p yoki yetarli emas.	Tashish boltlarini yechib oling. Mashinani gorizontal ravishda o'rnatting, so'ngra sozlanadigan tayanchlaridagi gaykalarni torting. Ba'zi narsalarni olib tashlang yoki qo'shing.
Miltillaydi	Doim yonib turadi	Doim yonib turadi	O'chirish	Suv Mashinada suv ta'minoti to'xtab qoladi	Suv kelish kranini berkiting. Mashinani elektr tarmoqdan uzing Xizmat ko'rsatish markaziga murojaat qiling.
Miltillaydi	O'chirish	O'chirish	O'chirish	Baraban yuritmasi nosozligi	Suv kelish kranini berkiting. Mashinani elektr tarmoqdan uzing Xizmat ko'rsatish markaziga murojaat qiling.

Agar boshqa muammolar yuzaga kelsa, mashinani elektr tarmog'idan uzib, uni qayta ulashga harakat qiling. Muammo davom etsa, vakolatli xizmat ko'rsatish markaziga murojaat qiling.

TASHISH VA SAQLASH

- Mashinani vertikal holatda mahkam o'rnatib, barcha turdagi yopiq transport vositalarida tashishga ruxsat beriladi.
- Tashish ishlarini boshlashdan oldin mashinasini elektr tarmog'idan uzing.
- Mashinani tashishdan oldin, tashish paytida mashinani himoya qilish uchun bloklovchi bolt va moslamalarini o'rnatish kerak.
- Tashish va ko'chirishda mashina eshigi mahkam yopiq bo'lishi kerak.

DIQQAT!

- **Mashinasini faqat tik holatda tashish mumkin!**
- **Mashinani tashish boltlari o'rnatilmagan holda tashish mumkin emas! Tashish boltlari faqat malakali xodimlar tomonidan o'rnatilishi kerak!**
- Qadoqlangan mashina 80% dan ortiq bo'lmagan nisbiy namlikda tabiiy ventilyatsiyali yopiq xonalarda saqlanishi kerak.
- Mashina uzoq vaqt ishlatilmasa yoki isitilmaydigan xonada saqlansa, suvni mashinadan to'liq chiqarish kerak («Drenaj nasosi filtrini tozalash» bandiga qarang, suvni to'kishda mashinani oldinga eging).

QAYTA ISHLASH

- Belgilangan xizmat muddati tugagandan so'ng, ishlab chiqaruvchi mashinasining xavfsiz ishlashi uchun javobgar emas.
- Mashina mahalliy hokimiyat organlari tomonidan belgilangan elektr va elektron qurilmalarni utilitatsiya qilish qoidalarga muvofiq utilitatsiya qilinishi kerak. Mashinani utilitatsiya qilishdan oldin, elektr simini kesib, uni yaroqsiz holga keltiring.
- Qadoqlash materiallari mahalliy qoidalarga muvofiq qayta ishlanishi va qayta ishlatilishi kerak.

TEXNIK TAVSIFLARI

Xarakteristikalar	Modelni belgilash	Biryusa WM-SBM1014/15	Biryusa WM-SL1014/15	Biryusa WM-SL1214/15	Biryusa WM-SL610/11	Biryusa WM-SL712/11	Biryusa WM-SL814/15
Nominal yuklama, kg		10,0	10,0	12,0	6,0	7,0	8,0
Nominal kuchlanish, tok chastotasi, V, Hz				220-240 ~, 50			
Nominal tok kuchi, A		10	10	10	10	10	10
Nominal sarflangan quvvat, Vt		2000	1800	1850	1500	1500	2000
Ishchi suv bosimi, Mpa				0,03 - 1,0			
Barabanning maksimal aylanish tezligi, aylana/daq		1400	1400	1400	1000	1200	1400
Energiya samaradorligi sinfi		A+++	A+++	A+++	A++	A+++	A+++
Gabarit o'lchamlari, mm:							
eni		595	595	595	595	595	595
chuqurligi		640	600	640	440	480	600
balandligi		850	850	850	850	850	850
Sof og'irligi, kg, ortiq bo'lmagan		68	73	76	52	53	63
Yuvish rejimida shovqin darajasi, dBA		60	60	60	60	60	60
Siqish rejimida shovqin darajasi, dBA		75	76	75	74	76	75
Dvigatel turi		Invertorli, to'g'ri yuritma	Invertorli	Invertorli	Kollektorli	Kollektorli	Invertorli

Izohlar:
 1) Quvvat iste'molini tekshirish rejimi: Paxta. Baraban aylanish tezligi - maksimal. Qolgan sozlamalar - standart bo'yicha. Yarim yuklama: Nominal yuklama 3,0/3,5/4,0/5,0/6,0 kg bo'lganda 6,0/7,0/8,0/10,0/12,0 kg.
 2) Elektr va suvning haqiqiy iste'moli mashinaning ish rejimlari va foydalanish sharoitlariga bog'liq.

TEXNIK TAVSIFLARI

Xarakteristikalar	Modelni belgilash	Biryusa WM-SC914/15	Biryusa WM-SC1214/15	Biryusa WM-SC814/10	Biryusa WM-SM510/04	Biryusa WM-SM814/03
Nominal yuklama, kg		9,0	12,0	8,0	5,0	8,0
Nominal kuchlanish, tok chastotasi, V, Hz		220-240 ~, 50				
Nominal tok kuchi, A		10	10	10	10	10
Nominal sarflangan quvvat, Vt		2000	1650	1500	1500	2000
Ishchi suv bosimi, Mpa		0,03 - 1,0				
Barabanning maksimal aylanish tezligi, aylana/daq		1400	1400	1200	1000	1200
Energiya samaradorligi sinfi		A+++	A+++	A+++	A++	A+++
Gabarit o'lchamlari, mm:						
eni		595	595	595	595	595
chuqurligi		600	640	510	440	600
balandligi		850	850	850	850	850
Sof og'irligi, kg, ortiq bo'lmagan		66	76	56	52	66
Yuvish rejimida shovqin darajasi, dBA		60	60	60	60	60
Siqish rejimida shovqin darajasi, dBA		75	75	76	74	75
Dvigatel turi		Invertori, to'g'ri yuritma	Invertori, to'g'ri yuritma	Kollektorli	Kollektorli	Invertori, to'g'ri yuritma
Izohlar:						
1) Quvvat iste'molini tekshirish rejimi: Paxta. Baraban aylanish tezligi - maksimal. Qolgan sozlamalar - standart bo'yicha. Yarim yuklama: Nominal yuklama 2,5/4,0/4,5/6,0 kg bo'lganda 5,0/8,0/9,0/12,0 kg.						
2) Elektr va suvning haqiqiy iste'moli mashinaning ish rejimlari va foydalanish sharoitlariga bog'liq.						

TEXNIK TAVSIFLARI

Karakteristikalar	Modelni belgilash	Biryusa WMD-SM914/05
Yuvishda nominal sig'ım, kg		10,0
Quritishda nominal sig'ım, kg		6,0
Nominal kuchlanish, tok chastotasi, V, Hz		220-240 ~, 50
Nominal tok kuchi, A		10
Yuvishda nominal quvvat iste'moli, Vt		2000
Quritishda nominal quvvat iste'moli, Vt		1500
Ishchi suv bosimi, Mpa		0,03 - 1,0
Barabanning maksimal aylanish tezligi, aylana/daq		1400
Energiya samaradorligi sinfi		A+++
Gabarit o'lchamlari, mm:		
eni		595
chuqurligi		640
balandligi		850
Sof og'irligi, kg, ortiq bo'lmagan		68
Yuvish rejimida shovqin darajasi, dBA		60
Siqish rejimida shovqin darajasi, dBA		75
Quritish rejimida shovqin darajasi, dBA		75
Dvigatel turi		To'g'ri yuritma
Izohlar:		
		1) Quvvat iste'molini tekshirish rejimi: Paxta. Baraban aylanish tezligi - maksimal. Qolgan sozlamalar - standart bo'yicha.
		2) Yarim yuklash: Nominal sig'ım 10,0 kg bo'lganda 5,0 kg.
		Elektr va suvning haqiqiy iste'moli mashinasining ish rejimlari va ish sharoitlariga bog'liq.

«KZH «Biryusa» OAJ buyurtmasi asosida ishlab chiqarilgan
Rossiya, 660123, Krasnoyarsk sh., «Krasnoyarskiy rabochiy» gazetasi pr., 29, www.biryusa.ru
Ishlab chiqarilgan:

SKYWORTH ELECTRIC CO., LTD. No. 96 New Energy Avenue, Lishui Economic Development Zone, Lishui District, Nanjing City, Jiangsu Province, China

Kafolat kartasi



Hurmatli xaridor!

«Biryusa» brendi mahsulotini tanlaganingiz uchun rahmat!

Kafolat shartlari:

Ishlab chiqaruvchi zavodning kafolat majburiyatlari Rossiya Federatsiyasining amaldagi qonunchiligi asosida ishlab chiqilgan.

Biryusa maishiy avtomatik kir yuvish va kir yuvish - quritish mashinalari 2 yillik kafolat muddatiga ega.

Kafolat muddati davomida jihozda kamchilik aniqlansa, ishlab chiqaruvchi (sotuvchi) RFning «Iste'molchilar huquqlarini himoya qilish to'g'risida»gi qonunda ko'zda tutilgan iste'molchi talablarini qondirish majburiyatini oladi.

Tushunmovchiliklarni oldini olish maqsadida mahsulotni ishlatish va saqlash qoidalari va shartlari, kafolat majburiyatlari shartlarini diqqat bilan o'rganib chiqish, shuningdek kafolat kartochkasini to'g'ri to'ldirilganligini tekshirishni so'raymiz.

Kafolat kartasida quyidagilar to'g'ri va aniq ko'rsatilgan taqdirdagina amal qiladi: mahsulot modeli, seriya raqami, ishlab chiqarilgan va sotilgan sanasi, sotuvchi-firmaning aniq muhrlari, xaridorning imzosi. Mahsulot seriya raqami va modeli kafolat kartochkasida ko'rsatilganiga mos kelishi kerak.

Kafolat xizmati muddati jihoz sotilgan kundan hisoblanadi. Sotib olingan kunni aniqlash imkoni bo'lmasa, RFning «Iste'molchilar huquqlarini himoya qilish to'g'risida»gi qonuniga muvofiq kafolat muddati mahsulot ishlab chiqarilgan sanadan hisoblanadi. Kafolat ta'mirida yoki RF «Iste'molchilar huquqlarini himoya qilish to'g'risida»gi qonunida ko'zda tutilgan boshqa talablar qo'yilganda, mahsulotning xarid sanasini tasdiqlash uchun ilova hujjatlarini (chek, kvitansiya, to'g'ri va aniq to'ldirilgan kafolat kartochkasi, xarid sanasi va joyini tasdiqlovchi boshqa hujjatlar) ishonchli joyga saqlab qo'ying. Mahsulot sifati bo'yicha har qanday shikoyat qonuniy ro'yxatdan o'tgan «Biryusa» xizmat ko'rsatish markazi vakillari tomonidan mahsulot sifatini oldindan tekshiruvdan so'nggina ko'rib chiqiladi.

DIQQAT! Jihozni xarid qilganda sotuvchi bilan birga uning ishga yaroqliligini, ishlatish bo'yicha qo'llanmada ko'rsatilgan qismlar to'liq mavjudligini, mexanik shikastlanishlar yo'qligini tekshiring. Ishlab chiqaruvchi zavod jihozning mexanik shikastlanishlari va uning qismlari to'liq emasligi jihoz xaridorga berilganidan keyin yuzaga kelgan holatlar uchun javobgarlikni o'z zimmasiga olmaydi.

Jihoz ta'miri ishlatish joyida yoki kafolat ustaxonasida amalga oshiriladi. Ta'mir uchun jihozni ustaxonaga yetkazish, almashtirish va uni iste'molchiga qaytarish sotuvchi (ishlab chiqaruvchi) yoki iste'molchi bilan shartnoma asosida sotuvchi (ishlab chiqaruvchi) vazifasini bajaruvchi tashkilot kuchi bilan va uning hisobiga amalga oshiriladi.

Kafolat ta'miriga №1, №2, №3 va №4 talonlari kafolat muddati davrida uzellar va detallarni almashtirish bilan ta'mirdan so'ng, shuningdek kafolat muddati davrida uzellar va detallarni almashtirishsiz jihozni sozlash va unga texnik xizmat ko'rsatish bo'yicha ishlar amalga oshirilganda mexanik tomonidan muomaladan chiqariladi.

Kafolat ustaxonasining mexanigi tomonidan talonlar muomaladan chiqarilganda talon koreshogida ma'lumotlarni qayd etishni talab qiling.

KAFOLATLI XIZMAT KO'RSATISH QUYIDAGI HOLATLARDAMAL QILMAYDI:

iste'molchi tomonidan foydalanish yo'riqnomasida nazarda tutilgan tashish, saqlash, o'rnatish, texnik xizmat ko'rsatish, xavfsizlik va foydalanish talablariga rioya qilmaslik;

ishlab chiqaruvchi tomonidan kafolatli xizmat ko'rsatishga ruxsat berilmagan shaxslar tomonidan ta'mirlash ishlarini bajarish;

ekstremal sharoitlar yoki inson nazorat qila olmaydigan omillar (yong'in, tabiiy ofat) ta'siri sababli nosozliklar;

maishiy hasharotlar va kemiruvchilarning harakatlari, boshqa begona omillarning ta'siri, shuningdek foydalanish yo'riqnomasida ko'rsatilgan texnik talablarning sezilarli darajada buzilishi, shu jumladan tomonidan belgilangan elektr ta'minoti parametrlarining beqarorligi tufayli normal ishlashning buzilishi yoki buzilishi.

Bizning www.biryusa.ru veb-saytimizda yoki QR kodini skanerlash orqali vakolatli xizmat ko'rsatish markazlarining telefonlari va manzillari haqida ma'lumot olishingiz mumkin.

Model**Seriya raqami****Ishlab chiqarilgan sana**

Savdo tashkilotining nomi _____ Sotilgan sanasi _____ m.o'.

Men kafolat majburiyatlarini shartlari bilan tanishdim, to'plam va tashqi ko'rinish bo'yicha hech qanday shikoyatim yo'q. _____

Xaridomning to'liq ism-sharifini, imzo _____

Taloning ajralmas qismini to'ldirish va iste'molchida qoldirish kerak

Kafolati ta'mirlash uchun № 4 talonining ajralmas qismi

Qaytarib olindi _____ qaytarib olinish sanasi _____

Ijrochi _____ familiya _____

Ishlar bajarildi _____

Kafolati ta'mirlash uchun № 3 talonining ajralmas qismi

Qaytarib olindi _____ qaytarib olinish sanasi _____

Ijrochi _____ familiya _____

Ishlar bajarildi _____

Kafolati ta'mirlash uchun № 2 talonining ajralmas qismi

Qaytarib olindi _____ qaytarib olinish sanasi _____

Ijrochi _____ familiya _____

Ishlar bajarildi _____

Kafolati ta'mirlash uchun № 1 talonining ajralmas qismi

Qaytarib olindi _____ qaytarib olinish sanasi _____

Ijrochi _____ familiya _____

Ishlar bajarildi _____

DUPIKA

Kafolati ta'mirlash uchun № 4 talonining ajralmas qismi

model _____

seriya raqami _____

ishlab chiqarilgan sana _____

sotilish sanasi _____ M.O'.

DUPIKA

Kafolati ta'mirlash uchun № 3 talonining ajralmas qismi

model _____

seriya raqami _____

ishlab chiqarilgan sana _____

sotilish sanasi _____ M.O'.

DUPIKA

Kafolati ta'mirlash uchun № 2 talonining ajralmas qismi

model _____

seriya raqami _____

ishlab chiqarilgan sana _____

sotilish sanasi _____ M.O'.

DUPIKA

Kafolati ta'mirlash uchun № 1 talonining ajralmas qismi

model _____

seriya raqami _____

ishlab chiqarilgan sana _____

sotilish sanasi _____ M.O'.

Ta'mirlash tavsifi _____

Usta imzosi _____

Mijozning imzosi _____

Ta'mirlash tavsifi _____

Usta imzosi _____

Mijozning imzosi _____

Ta'mirlash tavsifi _____

Usta imzosi _____

Mijozning imzosi _____

Ta'mirlash tavsifi _____

Usta imzosi _____

Mijozning imzosi _____



«Biryusa» məhsullarını seçdiyiniz üçün təşəkkür edirik!

Siz səlahiyyətli servis mərkəzlərinin telefonları və ünvanları haqqında məlumatı www.biryusa.ru saytımızda, və ya QR kodu skan etməklə tapa bilərsiniz.

İstifadə etməzdən əvvəl bu təlimatı oxumağınızı təkidlə tövsiyə edirik!



MÜNDƏRİCAT

ÜMUMİ MƏLUMAT	140
KOMPLEKTLƏŞMƏ	140
TƏHLÜKƏSİZLİK TƏLƏBLƏRİ	141
İSTİSMARA HAZIRLIQ	142
İSTİSMAR	144
Biryusa WM-SBM1014/15, WM-SM814/03	146
Biryusa WM-SC914/15, WM-SC1214/15	150
Biryusa WM-SL1014/15, WM-SL814/15	154
Biryusa WM-SL1214/15	158
Biryusa WM-SE814/10, WM-SL610/11, WM-SL712/11	162
Biryusa WM-SM510/04	166
Biryusa WMD-SM914/05	169
XİDMƏT VƏ QULLUQ	173
MÜMKÜN NASAZLIQLAR VƏ ONLARIN ARADAN QALDIRILMASI ÜSULLARI	175
NƏQLETMƏ VƏ SAXLAMA	178
UTİLİZASIYA	178
TEXNİKİ XARAKTERİSTİKALAR	179
ZƏMANƏT KARTI	182

Konstruksiya daim təkmilləşdirilir, buna görə də bu təlimat kitabçasında əks olunmayan bəzi dəyişikliklər mümkündür.

ÜMUMİ MƏLUMAT

Ön yüklü «Biryusa» məişət avtomat paltaryuyan maşınlar (bundan sonra mətndə - maşınlar) az köpüklənən sintetik yuyucu vasitələrdən istifadə etməklə maşın yuması üçün uyğun tekstil məmulatların yuyulması, eləcə də məişət şəraitində durulama və sıxma üçün nəzərdə tutulmuşdur. Emal üzrə bütün əməliyyatlar təyin edilmiş proqrama uyğun olaraq avtomatik şəkildə icra edilir.

Ön yüklü «Biryusa» məişət avtomat yuma-qurutma maşınları (bundan sonra mətndə - maşınlar) az köpüklənən sintetik yuyucu vasitələrdən istifadə etməklə maşın yuması üçün uyğun tekstil məmulatların yuyulması, eləcə də məişət şəraitində yaxalama, sıxma və qurutma üçün nəzərdə tutulmuşdur. Emal üzrə bütün əməliyyatlar təyin edilmiş proqrama uyğun olaraq avtomatik şəkildə icra edilir.

Maşınlar Gİ TR 004/2011, Gİ TR 020/2011, AAİ TR 037/2016 Texniki Rəqlamentlərinin tələblərinə müvafiqdir.

Maşının məişət şəraitində müəyyən edilmiş istismar müddəti 10 il təşkil edir.

Rəngli xətlərin işarələrinin izahı:

- rəng xətti «Ağ»- işarəsiz.
- «M» - rəng xətti «Metalik».
- «B» - rəng xətti «Qızılı».
- «S» - rəng xətti «Metalik» qara qapı ilə.
- «W» - rəng xətti «Sədfli mavi».

KOMPLEKTLƏŞMƏ

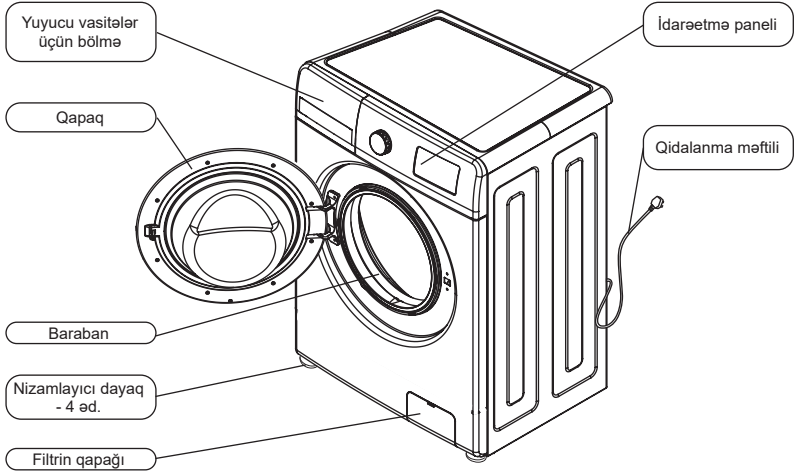

Əlavə ləvazimatlar:

- Nəqləmə boltlarının dəliklərinin qapayıcıları (4 əd.);
- Soyuq su vermə şlanqı;

Tədarük dəstinə istismar üzrə sənədlər: istismar üzrə təlimat kitabçası, enerji effektivliyinin etiketi.

Qeyd

Paltaryuyan maşının xarici görünüşü yuxarıda verilən sxematik təsvirlərdən fərqlənə bilər.

TƏHLÜKƏSİZLİK TƏLƏBLƏRİ

İstismar zamanı təhlükəsizlik tədbirləri

- Maşın fiziki, sinir və ya əqli qüsurlu və ya təcrübə və bilik çatışmazlığı olan insanlar (uşaqlar da daxil olmaqla) tərəfindən istifadə üçün nəzərdə tutulmayıb, lakin bu cür şəxslərin təhlükəsizliyinə məsul şəxs tərəfindən paltaryuyan maşının istifadəsinə nəzarət edildiyi və ya təlimat verildiyi hallar istisnadır!
- Uşaqların maşın ilə oynamasının qarşısını almaq üçün onlara nəzarət edilməlidir!

Təhlükəsizlik tədbirləri

- Maşının yerini dəyişdirərkən və onu nəql edərkən ehtiyat tədbirlərinə riayət edilməlidir, çünki maşının böyük çəkisi var.
- Maşını su təchizatına qoşduqda yalnız tədarük dəstinə daxil olan yeni su vermə şlanqını istifadə etmək lazımdır.
- Yuma zamanı maşının qapısının şüşəsinə toxunmaq tövsiyə olunmur, çünki o qıza bilər və yanığa səbəb ola bilər.
- Yuma başa çatdıqdan sonra maşını söndürmək, elektrik şəbəkəsində ayırmaq və suvermə kranını bağlamaq lazımdır.

QADAĞANDIR!

- Maşını isti su təchizatı şəbəkəsinə qoşmaq.
- Maşını altlıq, tumba və s. kimi istifadə etmək, maşının üzərinə çıxmaq.
- Maşının altına hər hansı əşyaları yerləşdirmək, fırlanan barabana toxunmaq.
- Maşının açıq qapısına dırənmək.
- Maşını qapalı yerdən kənar quraşdırmaq.
- Maşını quraşdırılmış qapayıcılar olmadan istismar etmək (bax bölmə «İstismara hazırlıq»).
- Maşını quraşdırılmış nəqlətmə boltları və oymaqlar olmadan istismar etmək (bax bölmə «İstismara hazırlıq»).
- Yuma üçün tərkibində uçucu və tezalısan maddələr olan vasitələrdən istifadə etmək.
- Maşını ətraf mühitin temperaturu 0 °C aşağı olan yerlərdə istismar etmək.

Elektrik təhlükəsizlik qaydaları

Maşın elektrik məişət cihazıdır, buna görə onun istismarı zamanı ümumi elektrik təhlükəsizlik qaydalarına riayət etmək lazımdır.

- Maşını yalnız torpaqlanması olan elektrik şəbəkəsinə qoşmaq lazımdır.
- Maşının qoşulması üçün yuvanın torpaqlanması olmalı və maşının elektrik şəbəkəsindən təcili ayrılması üçün əlverişli yerdə quraşdırılmalıdır.
- Maşının örtükləri ilə təmin edilən qorunma dərəcəsi - IPX4.
- Maşını elektrik şəbəkəsinə qoşmadan öncə qidalanma məftilində zədələrin olmamasına əmin olmaq lazımdır. Qidalanma məftili sıxılmış və əyilmiş olmamalıdır. Qidalanma məftilində zədələr olduqda onun dəyişdirilməsi servis xidmətinin mütəxəssisi və ya analoji ixtisaslaşmış personal tərəfindən icra edilməlidir.

QADAĞANDIR!

- Maşını torpaqlanması olmayan yuvaya qoşmaq.
- Maşını cərəyan yüklənmələrindən mühafizə sistemi nasaz olan elektrik şəbəkəsinə qoşmaq.
- Maşının elektrik şəbəkəsinə qoşulması üçün keçidlər və uzadıcı məftillər istifadə etmək.
- Qida məftilindən tutaraq maşını söndürmək.
- İşləyən maşına və qidalanma məftilinin vilkasına yaş əllər ilə toxunmaq.
- Maşının konstruksiyasını və su- və elektrik təchizatını müstəqil surətdə təmir etmək və konstruksiyasına dəyişiklik etmək. Maşının təmiri yalnız servis mərkəzinin mütəxəssisləri tərəfindən həyata keçirilməlidir.

Kənar küylər, tıqqıltı, tüstülənmə və s. yaranması ilə bağlı nasazlıqlar yarandıqda, maşını dərhal elektrik şəbəkəsindən ayırmaq, suvermə kranını bağlamaq və qeydiyyatdan keçmiş servis mərkəzinə müraciət etmək lazımdır.

Bu rəhbər kitabçada göstərilən təhlükəsizlik tələblərinə və istismar qaydalarına riayət etmədikdə zəmanət qüvvəsinə itirir.

İstehsalçı maşının zədələnməsinə və göstərilən təhlükəsizlik tələblərinin və maşının istismar qaydalarının pozulması nəticəsində dəymiş zərəre görə məsuliyyət daşımır.

İSTİSMARA HAZIRLIQ

Qablaşmanın açılması

- Maşından karton qutunu çıxarın və qablaşdırma materiallarını (qoruyucu örtü, penoplast amortizatorlar, çirkab su şlanqı və qidalanma məftilindən bərkidici lentləri) açın;
- Su vermə şlanqını maşının barabanından çıxarın;
- Maşını qaldırın və ya əyin, bundan sonra penoplast dibi çıxarın. Əmin olun ki, dibin üçkünc formalı çıxıntılı elementi (əgər varsa) onunla birlikdə çıxıb. Əks halda maşını yan tərəfə qoyun və dibin göstərilən elementini əl ilə çıxarın.

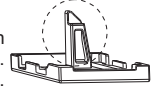

DİQQƏT!

Uşaqların qablaşdırma materiallara ilə oynamasına yol verməyin!

Nəqləmə bərkidicisinin çıxarılması

Təhlükəsiz nəqlətməni təmin etmək üçün paltaryuyan maşının çeni maşının arxa hissəsində yerləşən dörd ədəd nəqlətmə boltu və oymaqlar ilə bərkidilib (aşağıdakı şəklə bax).

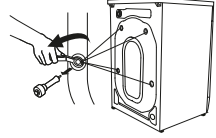

Maşının istifadə etmədən əvvəl aşağıdakı addımlar atılmalıdır:

- Qaykalı açarın köməyi ilə nəqlətmə boltlarını açın;
- Oymaqlar ilə nəqlətmə boltlarını çıxarın;
- Dəlikləri tədarük dəstinə daxil olan qapayıcılar ilə bağlayın.

Qeyd

Nəqlətmə bərkidicisini maşının gələcəkdə nəqli zamanı quraşdırılması üçün saxlamaq lazımdır.



DİQQƏT!

Yuyucu vasitə bölməsindən, qapıdan və ya barabanın kipləşdiricisindən tutaraq maşının yerini dəyişməyin!

Maşının quraşdırılması

Maşın divar, mebel və digər əşyalardan ən az 20 mm məsafədə möhkəm, düz və quru səthdə quraşdırılmalıdır.

DİQQƏT!

Maşının xalça və ya yumşaq örtüklü döşəməyə quraşdırılması tövsiyə olunmur. Bu, tam havalandırmaya mane ola və maşın işlədikdə vibrasiyanın artmasına gətirib çıxara bilər.

Quraşdırdıqdan sonra maşını üfüqi şəkildə səviyyə ilə aşağıdakı kimi yerləşdirmək lazımdır:

- qaykalı açar ilə nizamlayıcı dayaqalarda olan kontrqaykalı boşaltmaq;
- Dayaqları açıb-bağlayaraq onların hündürlüyünü nizamlamaq;
- qaykalı açar ilə kontrqaykalı sıxmaq.

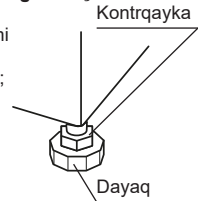

DİQQƏT!

Maşının düzgün quraşdırılmaması və ya kontrqaykaların kifayət qədər sıxılmaması maşın işlədikdə yüksək vibrasiyaya və küyə gətirib çıxara bilər.

Elektrik şəbəkəyə qoşma

- Maşın tezliyi 50 Hz və nominal gərginliyi 220 V olan dəyişən cərəyan şəbəkəsinə qoşmaq lazımdır (maşın şəbəkədə 220-240 V arası gərginlik ilə normal işləyə bilər). Maşının göstərilən parametrlərə uyğun olmayan şəbəkəyə qoşulması onun sıradan çıxmasına gətirib çıxara bilər.
- Maşın torpaqlanan naqillli «I» sinif ayrıca yuva ilə şəbəkəyə qoşulmalıdır.
- Elektrik qidalanma məftili ən az 16A olan işçi cərəyanına hesablanmalı və kəsiyi ən az 1,5 mm² olmalıdır.
- Elektrik qidalanmanın faza naqili 16A işə düşmə cərəyanına hesablanmış, işə düşmə vaxtı 0,1 san. çox olmayan və ayrılma cərəyanı 30 mA çox olmayan avtomatik qoruyucu qurğu vasitəsilə qoşulmalıdır.
- Yuva və elektrik qidalanma məftili göstərilən tələblərə uyğun olmadıqda və ya yuva maşının quraşdırma yerindən uzaqlaşdırıldıqda, elektrik şəbəkəsinin işinin tamamlanması üçün ixtisaslaşmış mütəxəssisə müraciət etmək lazımdır.

Su təchizatına və kanalizasiyaya qoşma

- Maşın yalnız soyuq su təchizatı şəbəkəsinə 3/4» yivli su vermə kranı ilə qoşulmalıdır.
- Qoşmadan əvvəl su vermə kranını açaraq çirkli suyu axıtmaq tövsiyə olunur.
- Maşının su təchizatı şəbəkəsinə qoşulması üçün su şlanqını su vermə kranına və maşının su klapasına qoşaraq qaykaları kip sıxmaq lazımdır.
- Yuma zamanı su vermə kranı tam açıq olmalıdır.

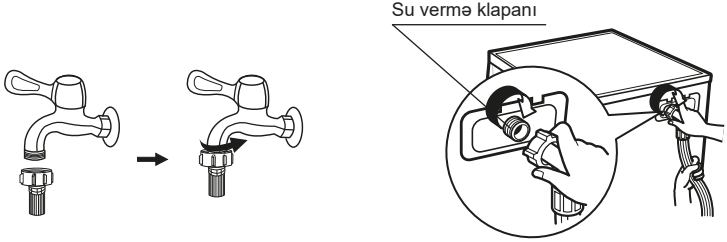

- Suaxıtma şlanqı birbaşa kanalizasiya borusuna və ya hamam və ya mətbəx çanağının sifonuna qoşula bilər. Bu halda çirkab su şlanqının giriş yeri döşəmədən 60-100 sm hündürlükdə olmalıdır.

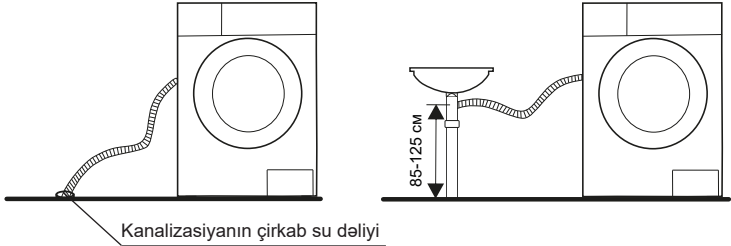

- Həmçinin çirkab su şlanqının çıxışı yerini çanağın və ya vannanın kənarında bərkitmək olar. Bu halda şlanq istiqamətləndiricinin (olduqda) köməyi ilə bərkidilməlidir.
- Suaxıtma şlanqı suya girməməlidir.

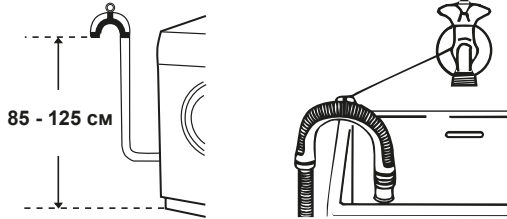

Diqqət!

- Su vermə suaxıtma şlanqları qoşulduqdan sonra sıxılmamalı və ya əyilməməlidir.
- Şlanqlar qoşulduqdan sonra birləşmələrin germetikliyindən əmin olmaq lazımdır. Birləşmə yerləri quru olmalıdır.

Yumaya hazırlıq

- Geyimləri ilk dəfə yuduqda onların rənginin solğunlaşmağa məruz qalmayacağından əmin olmaq lazımdır. Rəngi tez solan şərfələri və digər geyimləri, əsasən də digər əşyalar ilə yuduqda, yumadan öncə ayrıca yuyun.
- Optimal nəticə əldə etmək üçün maşında yumadan öncə geyimlərin qollarında, yaxalarında və ciblərində olan ləkələri maye yuyucu vasitə ilə fırça ilə səliqəli təmizləyin.
- Yumadan öncə geyimlərin üzərində yolverilən temperatur və yuma rejimlərinə dair göstərişlərə baxmaq lazımdır.
- Paltaryuyan maşında yuma nəticəsində asanlıqla zədələnə biləcək geyimlər maşında yuma üçün nəzərdə tutulmayıb:
 - maşında yuma prosesində formasını dəyişə biləcək üzərində büzmə və basmanaxış olan geyimlər;
 - qismən və ya tam halda xəzdən hazırlanmış geyimlər;
 - üzərində yuma şərtlərinə olan tələblər olmayan məmulatları yumaqdan qacınmaq lazımdır;
 - benzin, neft, boya, həlledici və ya digər uçucu və ya tezəlişən maddələr ilə çirkənlmiş geyimləri heç bir halda maşında yumayın.
- Yuma zamanı müəyyən növ materiallardan (pambıq, sintetika, yumşaq məmulatlar, yun) olan məmulatların maşın yuması üçün xüsusi nəzərdə tutulan yuyucu vasitələr istifadə olunmalıdır. Yuyucu vasitədən düzgün istifadə etmədikdə həddən artıq köpüklənmə mümkündür, bu da maşının zədələnməsi ilə nəticələne bilər.
- Böyük miqdarda yuyucu vasitə istifadə etdikdə və ya suyun temperaturu kifayət qədər yüksək olmadıqda, yuyucu vasitənin qalıqları paltarları çirkəndirə və ya maşının şlanqlarında və komponentlərində qala bilər.
- Yumadan öncə maşının nominal yükləmə həcmi kecmək, geyimlərin çirkənləmə dərəcəsini, suyun sərtliyini qiymətləndirmək, eləcə də istifadə olunan yuyucu vasitə istehsalçısının tövsiyələrini nəzərə almaq tələb olunur.
- Yuyucu vasitələri və əlavələri quru və uşaqlar üçün əlçatmaz yerdə saxlayın.
- Yumadan öncə geyimlərin ciblərini yaxşıca yoxlayın, çünki üzük və bəzək məmulatları kimi bərk əşyalar maşını zədələyə bilər.
- Rəngli əşyalar, xüsusən yeni və dolğun rəngli geyimlər ağılardan ayrı yuyulmalıdır.
- Yumşaq materialdan olan məmulatlar ayrıca yuyulmalıdır. Təbii yun və ipəkdən olan məmulatlar üçün qoruyucu («yumşaq») yuma rejimləri seçilməlidir.
- Düymə və ilgək kimi plastik və ya metal elementləri olan məmulatlar tərs üzünə çevrilməli, xüsusi tor zənbilə və ya balıqüzünə qoyularaq yuyulmalıdır. Zəncirbənd, düymələr və ilgəklər bağlı olmalıdır. Bağlar və ya lentlər bir-birinə bağlı olmalıdır.
- Xüsusi incə yuma tələb edən məmulatlar, məsələn, krujeva işləməsi olan, kiçik əşyalar (corab, cib dəsmalı və s.) yuma üçün xüsusi tor zənbillərə yerləşdirilməlidir.
- Hamam dəsmalı, cins şalvar, gödəkçə və s. kimi çəkisi böyük olan tək bir əşyanın yuyulması zamanı barabanın ağırlıq mərkəzinin yerini dəyişməsi və bunun nəticəsi kimi maşının güclü balanssızlaşma nəticəsində həyəcan siqnalının verilməsi mümkündür. Buna görə bu cür əşyaların yuyulması zamanı, həmçinin bərabər sıxma üçün bir neçə belə əşyanın qoyulması tövsiyə olunur.
- Yumadan öncə geyimlərdən toz, böyük çirk ləkələri, ev heyvanlarının tükünü təmizləmək lazımdır.
- Müxtəlif çirkənləmə növlərinin qarışması nəticəsində geyimlər zədələnə və yumanın effektivliyi itə bilər.
- Uşaq geyimləri, dəsmallar, bələklər ayrıca yuyulmalıdır. Böyükklər üçün olan geyimlər ilə birgə yuma zamanı onların üzərinə uşaqlar üçün zərərli mikroorqanizmlər düşə bilər. Uşaq geyimlərinin yaxalama vaxtı artırılmalıdır ki, yuyucu vasitələr əşyalardan yaxşı yuyulsun.

- Maşını həddindən artıq yükləməyin, çünki bu yumanın effektivliyini azalda bilər. Yumadan önce əşyaların çəkisinin yuma rejimləri cədvəlinə uyğun olaraq maksimum yolverilən olduğundan əmin olmaq lazımdır.
- Asanlıqla pırtlaşa bilən əşyalar (məsələn, pərgülü əşyalar) yumadan önce tərs üzünə çevrilməli və digər əşyalardan ayrı yuyulmalıdır.
- Sukeçirməz materiallardan olan əşyaların maşında yuyulması qadağandır.

Yuyucu vasitələr üçün bölmə

Yuyucu vasitələr üçün bölmə fərqli yuyucu vasitə üçün nəzərdə tutulan üç gözə malikdir:

I - İlkin yuma vasitələri;

II - Əsas yuma vasitəsi;

☼ - Əlavə (kondisioner, su yumşaldıcısı və s.).

• Suyun və elektrik enerjisinin minimal sərfi ilə ən yüksək yuma effektivliyini təmin etmək üçün hər bir temperatur rejimi və parça növü nə uyğun yuyucu vasitə növünü seçmək lazımdır.

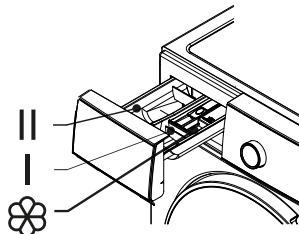

Maşının işə salınması

- Maşını elektrik şəbəkəsinə və su təchizatına qoşun. Su vermə çirkab su şlanqlarının birləşməsinin düzgünlüyünü yoxlayın. Su vermə kranını tam açın.
- Maşını işə salmaq üçün «YAN/SÖN» düyməsinə (əgər varsa) basın.
- Yuma üçün geyimləri barabana yükləyin, bundan sonra maşının qapısını bağlayın.
- Yuyucu vasitədən lazımi miqdarda yuyucu vasitə bölməsinə əlavə edin və onu yerinə salın.
- Dəyişdiricinin köməyi ilə lazımi yuma rejimini seçin.
- Müvafiq düymələrə basaraq lazımi yuma funksiyalarını seçin. Lazımi yuma rejimi və funksiyaları əşyaların çirklənmə növü, miqdarı və dərəcəsinə əsaslanaraq seçilir.
- «Start/Pauza» düyməsinə basın.

Məmulatın üzərində göstərilən qulluq üzrə şərti işarələr

	95 °C-dək su temperaturunda adi yuma (qaynatmaya yol verilir)		40 °C-dək su temperaturunda adi yuma		40 °C-dək su temperaturunda delikat yuma
	40 °C-dək su temperaturunda xüsusi delikat yuma Sıxma tövsiyə olunmur		40 °C-dək su temperaturunda əl ilə yuma Səliqəli, burmadan sıxmaq		Yuma qadağandır
	Yüksək temperaturda adi baraban qurutması		Aşağı temperaturda və qısa vaxtda delikat baraban qurutması		Baraban qurutması qadağandır.
	Üfqi səth üzərində açılmış şəkildə qurutma		Şaquli vəziyyətdə qurutma		Sıxmadan şaquli vəziyyətdə qurutma
	Ütünün temperaturu 200 °C-dək olduqda ütülənir.		Ütünün temperaturu 150 °C-dək olduqda ütülənir.		Ütünün temperaturu 110 °C-dək olduqda ütülənir. Buxar ilə ütüləmə tövsiyə olunmur.
	Ütülənməsi qadağandır.		İstənilən oksidləşdirən ağardıcılarla ağardılmasına icazə verilir.		Yalnız oksigen tərkibli/qeyri-xlor ağardıcıları ilə ağardılmasına icazə verilir
	Ağartma qadağandır		Peşəkar quru təmizləməyə yol verilir		Karbohidrogenlər istifadə etməklə quru təmizləməyə yol verilir
	Tetraxloretilen istifadə etməklə quru təmizləməyə yol verilir		Tetraxloretilen istifadə etməklə delikat quru təmizləmə		Kimyəvi təmizləmə qadağandır

Biryusa WM-SBM1014/15, WM-SM814/03

Maşının idarəetmə paneli

Biryusa WM-SBM1014/15

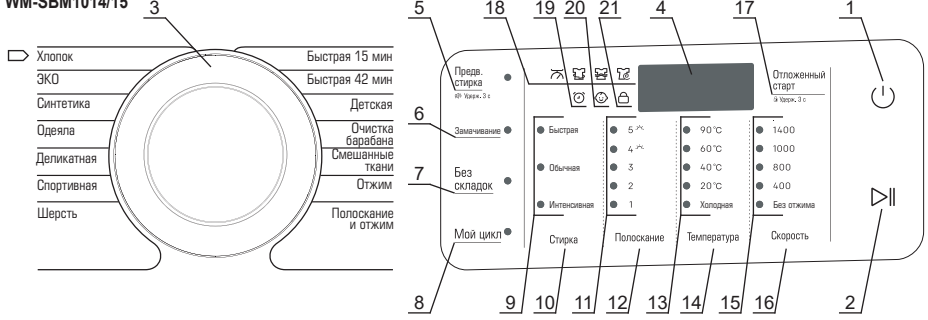

Biryusa WM-SM814/03



- 1 - Maşını işə salma və söndürmə düyməsi.
- 2 - «Start/Pauza» düyməsi – yuma dövrəsini işə salır və istənilən an proqramın icrasını müvəqqəti dayandırmağa imkan verir.
- 3 - Maşının iş rejimlərinin dəyişdiricisi
- 4 - İndikasiya displeyi. Yuma zamanı displeydə yuma dövrəsinin bitməsinə qalmış vaxt, eləcə də səhyələrin kodları əks olunacaq.
- 5 - «İlkin yuma» funksiyasını işə salma düyməsi.
- 6 - «İslatma» funksiyasını işə salma düyməsi.
- 7 - «Qırıqsız» funksiyasını işə salma düyməsi.
- 8 - «Mənim dövrəm» funksiyasını işə salma düyməsi.
- 9 - Seçilmiş intensiv yuma indikatorları.
- 10 - Yumanın intensivliyini seçmə düyməsi.
- 11 - Seçilmiş yaxalama dövrlərinin indikatorları.
- 12 - Yaxalama dövrlərinin sayını seçmə düyməsi.
- 13 - Yuma zamanı seçilmiş temperaturun indikatorları.
- 14 - Yuma zamanı suyun temperaturunu seçmə düyməsi.
- 15 - Sıxma zamanı barabanın seçilmiş fırlanma sürətinin indikatorları.
- 16 - Sıxma zamanı barabanın fırlanma sürətini seçmə düyməsi.
- 17 - «Təxirəsalınmış start» funksiyasını işə salma və yumanın bitməsinə qalmış vaxtı seçmə düyməsi.
- 18 - Dövrənin cari mərhələsinin (çəkmə, yuma, yaxalama, sıxma) indikatorları.
- 19 - «Təxirəsalınmış start» funksiyasının indikatoru.
- 20 - «Uşaqlardan kilidləmə» funksiyasının indikatoru.
- 21 - Qapının kilidlənməsi indikatoru.

Biryusa WM-SBM1014/15, WM-SM814/03

Paltaryuyan maşının iş rejimləri

- **Pambıq (Хлопок):** bu rejim pambıq, kətan və ya xüsusi qulluq tələb etməyən digər parçalardan hazırlanmış orta və çox çirkələnmiş məmulatların (gündəlik geyimlərin, yataq dəyişəklərinin) yuyulması üçün nəzərdə tutulub.
- **ЕКО (ЭКО):** aşağı temperaturda yuma Adı çirkələnmiş ağ və solmayan rəngli pambıq, sintetikadan olan geyimlərin yuyulması üçün. Bu rejim su və elektrik enerji istehlakına qənaətlə bərabər optimal yuyulma keyfiyyətinin qorunub saxlanılması üçün nəzərdə tutulub.
- **Sintetika (Синтетика):** bu rejim həssas və sintetik parçalardan olan məmulatların, pərdələrin və şəbəkəli parçalardan olan məmulatların yuyulması üçün nəzərdə tutulub. Toxunma məmulatların yuyulması zamanı məmulatların formasının pozulmasının qarşısını almaq üçün yuyucu vasitənin miqdarını azaltmaq tövsiyə olunur.
- **Yorğanlar (Одеяла):** bu rejim böyük ölçülü qalın məmulatların (yorğan, yorğanağı, üst geyimlərin) temperatur və sıxma sürətinin məhdudlaşdırılması ilə yuyulması üçün nəzərdə tutulub. Yuma başlamadan öncə geyimləri barabanda bərabər yerləşdirmək tövsiyə olunur.
- **Delikat yuma (Деликатная):** bu rejim xüsusilə həssas parçalardan olan məmulatların ehtiyatla yuyulması üçün tövsiyə olunur.
- **İdman (Спортивная):** bu rejim idman geyimləri və ayaqqabılarının aşağı temperaturda yuyulması üçün nəzərdə tutulub. İdman ayaqqabılarının yuyulması zamanı bir dəfəyə iki cüt ayaqqabıdan artıq yuyulması tövsiyə olunmur.
- **Yun (Шерсть):** bu rejim yalnız istehsalçının maşında yuma nəzərdə tutduğu yun və yarıyun məmulatların yuyulması üçün nəzərdə tutulub. Məmulatın etiketində yol verilən temperatur rejiminə dair məlumatları diqqətlə oxumaq lazımdır. Yun məmulatlar üçün xüsusi yuyucu vasitələrdən istifadə etmək tövsiyə olunur.
- **Tez yuma 15 dəq. (Быстрая 15 мин):** bu rejim qısa vaxtda soyuq su temperaturunda istənilən növ parçaları yuma rejimidir, az çirkələnmiş əşyaların gündəlik yuyulması üçün nəzərdə tutulub.
- **Tez yuma 42 dəq. (Быстрая 42 мин):** bu rejim 20°C temperaturda istənilən növ parçaları yuma rejimidir, az çirkələnmiş əşyaların gündəlik yuyulması üçün nəzərdə tutulub.
- **Uşaq (Детская):** uşaq geyimləri, bələk və s. yüksək temperaturda intensiv yuma rejimi. Uşaq geyimlərini digərlərindən ayrı yumaq tövsiyə olunur.
- **Qarışıq parçalar (Смешанные ткани):** parçanın rənginə və növünə görə çeşidlənmiş qarışıq geyimlərin yuyulması üçün proqramlar.
- **Varabanın təmizlənməsi (Очистка барабана):** rejim maşının varabanının yüksək temperaturda böyük miqdarda su ilə təmizlənməsi və sterilizə edilməsi üçün nəzərdə tutulub. Bu rejim geyimlərin yuyulması üçün nəzərdə tutulmayıb. Ən yaxşı nəticəyə nail olmaq üçün az miqdarda yuyucu vasitə əlavə etmək tövsiyə olunur. Bu rejimi seçdikdə displeyde «CIn» indikasiyası əks olunur.

Biryusa WM-SBM1014/15, WM-SM814/03

Paltaryuyan maşının funksiyaları

- **İlkin yuma (Предварительная стирка):** bu funksiyayı olduqca çox çirklənmiş əşyaların yuyulması üçün işə salmaq tövsiyə olunur. Köhnə və hopmuş çirki təmizləməyə imkan verir.
- **İslatma (Замачивание):** bu funksiyayı olduqca çox çirklənmiş əşyaların yuyulması üçün işə salmaq tövsiyə olunur. Bu funksiya işə düşdükdə lazımi miqdarda su yığıldıqdan sonra və yuma başlamadan qabaq bir neçə dəqiqəlik pauza yerinə yetirilir.
- **Qırıqsız (Без складок):** bu funksiya yuma prosesində sıxmadan sonra barabanın yavaş fırlanmasının köməyi ilə geyimlərin çox qırışmasının qarşısını alır.
- **Mənim dövrəm (Мой цикл):** dövrənin parametrlərini maşının yaddaşına yazmaq üçün dəyişdiricini istənilən rejimə keçirmə və lazımi parametrləri (temperaturu, sıxma sürətini), eləcə də yuma funksiyalarını seçmək lazımdır. Bundan sonra «**Mənim dövrəm**» düyməsini basaraq səsli siqnal əmələ gələndə 3 saniyə saxlamaq lazımdır. Maşını daha öncə seçilmiş rejimdə işə salmaq üçün «**Mənim dövrəm**» düyməsinə bir dəfə basmaq, bundan sonra «**Start/Pauza**» düyməsini basmaq lazımdır.
- **Təxirəsalınmış start (Отложенный старт):** bu funksiya yuma dövrəsinin başa çatacağı vaxtı təyin etmək imkanı verir. Müvafiq düyməyə ardıcıl basdıqda yuma dövrəsinin başa çatmasına qalan vaxt dəyişir. Displaydə seçilmiş vaxt əks olunur. Yumanın başa çatmasına qalmış vaxt 1 saat addımla 3 saatdan 19 saatadək diapazonda təyin edilə bilər. Funksiya yuma rejimi və funksiyaları seçildikdən sonra işə salına bilər.
- **Yuma prosesində geyimlərin əlavə edilməsi (Дозагрузка белья в процессе стирки):** bu funksiya yuma prosesində barabana əlavə etməyə imkan verir. Bunun üçün dövrəni işə salandan sonra «**Start/Pauza**» basmaq lazımdır. 5 saniyədən sonra qapının kilidlənməsi indikatoru sönməyə başlayacaq. Bu o deməkdir ki, qapını açıb geyimləri barabana əlavə etmək olar. Geyimləri əlavə etdikdən sonra yuma dövrəsinə davam etmək üçün qapını bağlayıb «**Start/Pauza**» düyməsinə basmaq lazımdır. Qapının kilidlənməsi indikatoru sönmürsə və qapı açılırsa, dövrənin həmin anında geyimlərin əlavə edilməsi, məsələn, temperaturun və yaxud barabanda su səviyyəsinin olduqca yüksək olması səbəbi ilə mümkün deyil.
- **Səsli siqnalın söndürülməsi (Отключение звукового сигнала) -** maşını işə saldıqdan sonra səsli siqnalın söndürülməsi üçün «**İlkin yuma**» düyməsini basıb 3 saniyə saxlayın. Səsli siqnalizasiyanın bərpası üçün hərəkəti təkrar edin.
- **Uşaqlardan kilidləmə (Блокировка от детей):** uşaqların təsadüfən sazlamaları dəyişməsinin qarşısını almaq üçün rejimlərin dəyişdiricisi kilidlənməsinin və «**Start/Pauza**» düyməsinin işə salmaq üçün nəzərdə tutulub. Bu funksiyayı işə salmaq üçün yuma dövrəsi zamanı «**Təxirəsalınmış start**» düyməsini basıb 3 saniyə saxlamaq lazımdır. Bundan sonra uşaqlardan kilidləmə indikatoru yanmağa başlayır, displaydə «CL» indikasiyası əks olunur. Kilidləməni söndürmək üçün göstərilən düymələri ən az 3 saniyə basıb saxlamaq lazımdır.

Biryusa WM-SBM1014/15, WM-SM814/03

Biryusa WM-SBM1014/15 yuma rejimlərinin parametrləri

Rejim	Maks. yüklənmə, kq	Temperatur (standart sazlamlar), °C	Barabanın fırlanma sürəti (standart sazlamlar), dövr/dəq.	Dövrənin vaxtı (standart sazlamlar), dəq.
Pambiq (Xloпок)	10,0	Soyuq, 20, 40, 60, 90 (40)	0, 400, 800, 1000, 1400 (1000)	66
EKO (ЭКО)	10,0	Soyuq, 20, 40, 60 (20)	0, 400, 800, 1000, 1400 (800)	52
Sintetika (Синтетика)	5,0	Soyuq, 20, 40, 60 (40)	0, 400, 800, 1000, 1400 (1000)	68
Yorğanlar (Одеяла)	10,0	Soyuq, 20, 40, 60 (40)	0, 400, 800, 1000 (800)	88
Delikat (Деликатная)	5,0	Soyuq, 20, 40 (20)	0, 400, 800 (800)	48
İdman (Спортивная)	5,0	Soyuq, 20, 40 (Soyuq)	0, 400, 800 (800)	44
Yun (Шерсть)	2,0	Soyuq, 20, 40 (40)	0, 400, 800 (800)	47
Tez uyma 15 dəq. (Быстрая 15 мин)	2,0	Soyuq, 20, 40 (Soyuq)	0, 400, 800 (800)	15
Tez uyma 42 dəq. (Быстрая 42 мин)	4,0	Soyuq, 20, 40 (20)	0, 400, 800 (800)	42
Uşaq otağı (Детская)	10,0	40, 60, 90 (60)	0, 400, 800, 1000 (800)	142
Barabanın təmizlənməsi (Очистка барабана)	-	60	800	75
Qalıqçı rəqəslər (Смешанные ткани)	10,0	Soyuq, 20, 40 (Soyuq)	0, 400, 800 (800)	76
Sixma (Отжим)	10,0	-	0, 400, 800, 1000, 1400 (1000)	11
Yaxalama və sixma (Полоскание и отжим)	10,0	-	0, 400, 800, 1000, 1400 (1000)	17

Biryusa WM-SM814/03 yuma rejimlərinin parametrləri

Rejim	Maks. yüklənmə, kq	Temperatur (standart sazlamlar), °C	Barabanın fırlanma sürəti (standart sazlamlar), dövr/dəq.	Dövrənin vaxtı (standart sazlamlar), dəq.
Pambiq (Xлопок)	8,0	Soyuq, 20, 40, 60, 90 (40)	0, 400, 800, 1000, 1200 (1000)	66
EKO (ЭКО)	8,0	Soyuq, 20, 40, 60 (20)	0, 400, 800, 1000, 1200 (800)	52
Sintetika (Синтетика)	4,0	Soyuq, 20, 40, 60 (40)	0, 400, 800, 1000, 1200 (1000)	68
Yorğanlar (Одеяла)	8,0	Soyuq, 20, 40, 60 (40)	0, 400, 800, 1000 (800)	88
Delikat (Деликатная)	4,0	Soyuq, 20, 40 (20)	0, 400, 800 (800)	48
İdman (Спортивная)	4,0	Soyuq, 20, 40 (Soyuq)	0, 400, 800 (800)	44
Yun (Шерсть)	2,0	Soyuq, 20, 40 (40)	0, 400, 800 (800)	47
Tez uyma 15 dəq. (Быстрая 15 мин)	2,0	Soyuq, 20, 40 (Soyuq)	0, 400, 800 (800)	15
Tez uyma 42 dəq. (Быстрая 42 мин)	4,0	Soyuq, 20, 40 (20)	0, 400, 800 (800)	42
Uşaq otağı (Детская)	8,0	40, 60, 90 (60)	0, 400, 800, 1000 (800)	142
Barabanın təmizlənməsi (Очистка барабана)	-	60	800	75
Qalıqçı rəqəslər (Смешанные ткани)	8,0	Soyuq, 20, 40 (Soyuq)	0, 400, 800 (800)	76
Sixma (Отжим)	8,0	-	0, 400, 800, 1000, 1200 (1000)	11
Yaxalama və sixma (Полоскание и отжим)	8,0	-	0, 400, 800, 1000, 1200 (1000)	17

Biryusa WM-SC914/15, WM-SC1214/15

Maşının idarəetmə paneli

Универсальная
Деликатная
Рубашки
Спортивная
Постельное белье
Одежда
Нижнее белье

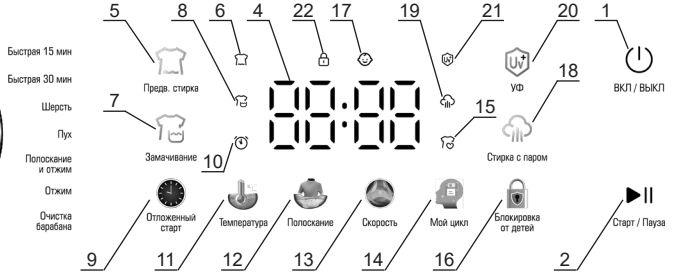
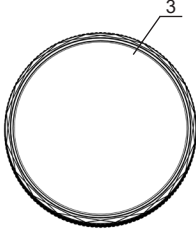

- 1 - Maşını işə salma və söndürmə düyməsi.
- 2 - «Start/Pauza» düyməsi – yuma dövrəsini işə salır və istenilən an proqramın icrasını müvəqqəti dayandırmağa imkan verir.
- 3 - Maşının iş rejimlərinin dəyişdiricisi.
- 4 - İndikasiya displeyi. Yuma zamanı displeydə yuma dövrəsinin bitməsinə qalmış vaxt, eləcə də səhvlərin kodları əks olunacaq.
- 5 - «İlkin yuma» funksiyasını işə salma düyməsi.
- 6 - «İlkin yuma» funksiyasının indikatoru.
- 7 - «İslatma» funksiyasını işə salma düyməsi.
- 8 - «İslatma» funksiyasının indikatoru.
- 9 - «Təxirəsalınmış start» funksiyasını işə salma və yumanın bitməsinə qalmış vaxtı seçmə düyməsi.
- 10 - «Təxirəsalınmış start» funksiyasının indikatoru.
- 11 - Yuma zamanı suyun temperaturunu seçmə düyməsi.
- 12 - Yaxalama vaxtını seçmə düyməsi.
- 13 - Sıxma zamanı barabanın fırlanma sürətini seçmə düyməsi.
- 14 - «Mənim dövrəm» funksiyasını işə salma düyməsi.
- 15 - «Mənim dövrəm» funksiyasının indikatoru.
- 16 - «Uşaqlardan kilidləmə» funksiyasını işə salma düyməsi.
- 17 - «Uşaqlardan kilidləmə» funksiyasının indikatoru.
- 18 - «Buxar ilə yuma» funksiyasını işə salma düyməsi.
- 19 - «Buxar ilə yuma» funksiyasının indikatoru.
- 20 - «Ultrabənövşə» funksiyasını işə salma düyməsi.
- 21 - «Ultrabənövşə» funksiyasının indikatoru.
- 22 - Qapının kilidlənməsi indikatoru.

Biryusa WM-SC914/15, WM-SC1214/15

Paltaryuyan maşının iş rejimləri

- **Ağıllı yuma (Умная стирка):** bu rejim pambıq, kətan və ya xüsusi qulluq tələb etməyən digər parçalardan hazırlanmış orta və çox çirkələnmiş məmulatların (gündəlik geyimlərin, yataq dəyişəklərinin) yuyulması üçün nəzərdə tutulub. Bu zaman yüklənmiş geyimlərin avtomatik çəkilməsi və yuma dövrəsinin vaxtının təyin edilməsi baş verir.
- **Delikat yuma (Деликатная):** bu rejim xüsusilə həssas parçalardan olan məmulatların ehtiyatla yuyulması üçün tövsiyə olunur.
- **Köynəklər (Рубашки):** bu rejim istənilən parça növündən köynək, bluz və s. yuyulması üçün nəzərdə tutulub.
- **İdman (Спортивная):** bu rejim idman geyimləri və ayaqqabılarının yuyulması üçün nəzərdə tutulub. İdman ayaqqabılarının yuyulması zamanı bir dəfəyə iki cüt ayaqqabıdan artıq yuyulması tövsiyə olunmur.
- **Yataq dəyişəkləri (Постельное белье):** bu rejim yataq dəyişəklərinin və steriləşdirilməsinə yüksək tələblər olan digər məmulatların yüksək temperaturda intensiv yuyulması üçün nəzərdə tutulub. Yumadan öncə əmin olmaq lazımdır ki, məmulatların markalanmasına əsasən maşında yuma yolveriləndir. Yumadı işə salmadan öncə barabanda geyimləri bərabər yerləşdirmək lazımdır.
- **Yorğanlar (Одеяла):** bu rejim böyük ölçülü qalın məmulatların (yorğan, yorğanağı, üst geyimlərin) yuyulması üçün nəzərdə tutulub. Yuma başlamadan öncə geyimləri barabanda bərabər yerləşdirmək tövsiyə olunur.
- **Alt paltar (Нижнее белье):** alt paltarların yuyulması üçün nəzərdə tutulan rejim.
- **Tez yuma 15 dəq. (Быстрая 15 мин):** bu rejim qısa vaxtda soyuq su temperaturunda istənilən növ parçaları yuma rejimidir, az çirkələnmiş əşyaların gündəlik yuyulması üçün nəzərdə tutulub.
- **Tez yuma 30 dəq. (Быстрая 30 мин):** bu rejim soyuq su temperaturunda istənilən növ parçaları yuma rejimidir, az çirkələnmiş əşyaların gündəlik yuyulması üçün nəzərdə tutulub.
- **Yun (Шерсть):** bu rejim yalnız istehsalçının maşında yuma nəzərdə tutduğu yun və yarıyun məmulatların yuyulması üçün nəzərdə tutulub. Məmulatın etiketində yolverilən temperatur rejiminə dair məlumatları diqqətlə oxumaq lazımdır. Yun məmulatları üçün xüsusi yuyucu vasitələrdən istifadə etmək tövsiyə olunur.
- **Pərğu (Пух):** bu rejim süni (sintepon və s.) və ya təbii (pərğu, lələk) isidicilərinin istifadəsi ilə hazırlanmış məmulatların – balınc, yorğan, pərğu gödəkə və s. yuyulması üçün nəzərdə tutulub.
- **Varabanın təmizlənməsi (Очистка барабана):** rejim maşının varabanının təmizlənməsi və steriləşdirilməsi üçün nəzərdə tutulub. Bu rejim geyimlərin yuyulması üçün nəzərdə tutulmayıb. Ən yaxşı nəticəyə nail olmaq üçün az miqdarda yuyucu vasitə əlavə etmək tövsiyə olunur.

Biryusa WM-SC914/15, WM-SC1214/15

Paltaryuyan maşının funksiyaları

- **İlkin yuma (Предварительная стирка):** bu funksiyayı olduqca çox çirkənlənmiş əşyaların yuyulması üçün işə salmaq tövsiyə olunur. Köhnə və hopmuş çirki təmizləməyə imkan verir.
- **İslatma (Замачивание):** bu funksiyayı olduqca çox çirkənlənmiş əşyaların yuyulması üçün işə salmaq tövsiyə olunur. Bu funksiya işə düşdükdə lazımı miqdarda su yığıldıqdan sonra və yuma başlamadan qabaq bir neçə dəqiqəlik pauza yerinə yetirilir.
- **Təxirəsalınmış start (Отложенный старт):** bu funksiya yuma dövrəsinin başa çatacağı vaxtı təyin etmək imkanı verir. Müvafiq düyməyə ardıcıl basdıqda yuma dövrəsinin başa çatmasına qalan vaxt dəyişir. Displaydə seçilmiş vaxt əks olunur. Yumanın başa çatmasına qalmış vaxt 1 saat addımla təyin edilə bilər. Funksiya yuma rejimi və funksiyaları seçildikdən sonra işə salına bilər.
- **Mənim dövrəm (Мой цикл):** dövrənin parametrlərini maşının yaddaşına yazmaq üçün dəyişdiricini istənilən rejimə keçirmə və lazımı parametrləri (temperaturu, sıxma sürətini), eləcə də yuma funksiyalarını seçmək lazımdır. Bundan sonra «**Mənim dövrəm**» düyməsini basaraq səsli siqnal emələ gələndə 3 saniyə saxlamaq lazımdır. Maşını daha öncə seçilmiş rejimdə işə salmaq üçün «**Mənim dövrəm**» düyməsinə bir dəfə basmaq, bundan sonra «**Start/Pauza**» düyməsinə basmaq lazımdır.
- **Uşaqlardan kilidləmə (Блокировка от детей):** bu funksiya uşaqların təsadüfən sazlamaları dəyişməsinin qarşısını almaq üçün rejimlərin dəyişdiricisinin və idarəetmə düymələrinin («Yan./Sön. düyməsi istisna olmaqla) kilidlənməsini işə salmaq üçün nəzərdə tutulub. Bu funksiyayı işə salmaq üçün «16» düyməsini basmaq lazımdır. Bundan sonra uşaqlardan kilidləmə indikatoru «17» yanmağa başlayır. Kilidləməni söndürmək üçün göstərilən hərəkətləri təkrar etmək lazımdır.
- **Buxarla yuma (Стирка с паром):** bu funksiyayı yuma zamanı işə saldıqda geyimlərin buxarla emalı icra edilir, bu da yumanın effektivliyini artırır. Bu rejim xüsusi qulluq tələb edən, məsələn həssas dərisi olan insanların çox çirkənlənmiş geyimlərinin yuyulması üçün nəzərdə tutulub.
- **Ultrabənövşə (Ультрафиолет):** bu funksiyayı yuma zamanı işə saldıqda geyimlərin ultrabənövşəyi şüa ilə emalı icra edilir, bu da geyimlərin sterilizə edilməsini təmin edir. Bu funksiya yumanın «**Barabanın təmizlənməsi**» və «**Pərçü**» rejimləri üçün mövcud deyil.
- **Yuma prosesində geyimlərin əlavə edilməsi (Дозагрузка белья в процессе стирки):** bu funksiya yuma prosesində barabana əlavə etməyə imkan verir. Bunun üçün dövrəni işə salandan sonra «**Start/Pauza**» basmaq lazımdır. 5 saniyədən sonra qapının kilidlənməsi indikatoru sönməyə başlayacaq. Bu o deməkdir ki, qapını açıb geyimləri barabana əlavə etmək olar. Geyimləri əlavə etdikdən sonra yuma dövrəsinə davam etmək üçün qapını bağlayıb «**Start/Pauza**» düyməsinə basmaq lazımdır. Qapının kilidlənməsi indikatoru sönmürsə və qapı açılırsa, dövrənin həmin anında geyimlərin əlavə edilməsi, məsələn, temperaturun və yaxud barabanda su səviyyəsinin olduqca yüksək olması səbəbi ilə mümkün deyil.

Biryusa WM-SC914/15, WM-SC1214/15

Biryusa WM-SC914/15 yuma rejimlərinin parametrləri

Rejim	Maks. yükünmə, kq	Temperatur (standart sazlamalar), °C	Barabannı fırınma sürəti (standart sazlamalar), dövr/dəq.	Dövrnin vaxtı (standart sazlamalar), dəq.
Ağıllı yuma (Умная стирка)	9,0	Soyuq, 30, 40, 60, 96 (30)	0, 400, 800, 1000, 1200, 1400 (800)	48
Delikat (Деликатная)	4,5	Soyuq, 30, 40 (30)	0, 400, 800 (800)	44
Köpnəklər (Рубашки)	4,5	Soyuq, 30, 40 (30)	0, 400, 800 (800)	28
İdman (Спортивная)	4,5	Soyuq, 30, 40 (30)	0, 400, 800 (800)	76
Yataq dəyişəkləri (Постельное белье)	9,0	60	0, 400, 800, 1000 (800)	130
Yorğanlar (Одеяла)	9,0	Soyuq, 30, 40, 60 (40)	0, 400, 800, 1000 (800)	88
Alt paltar (Нижнее белье)	9,0	Soyuq, 30, 40 (30)	0, 400, 800 (800)	26
Tez yuma 15 dəq. (Быстрая 15 мин)	2,0	Soyuq, 30, 40 (Soyuq)	0, 400, 800 (800)	15
Tez yuma 30 dəq. (Быстрая 30 мин)	4,0	Soyuq, 30, 40 (30)	0, 400, 800 (800)	30
Yun (Шерсть)	2,0	Soyuq, 30, 40 (30)	0, 400, 800 (800)	47
Rəği (Пух)	4,5	Soyuq, 30, 40 (30)	0, 400, 800 (800)	67
Yaxalama və sıxma (Полоскание и отжим)	9,0	-	0, 400, 800, 1000, 1200, 1400 (800)	16
Sıxma (Отжим)	9,0	-	0, 400, 800, 1000, 1200, 1400 (800)	10
Barabannı təmizlənməsi (Очистка барабана)	-	60, 96 (60)	800	75

Biryusa WM-SC1214/15 yuma rejimlərinin parametrləri

Rejim	Maks. yükünmə, kq	Temperatur (standart sazlamalar), °C	Barabannı fırınma sürəti (standart sazlamalar), dövr/dəq.	Dövrnin vaxtı (standart sazlamalar), dəq.
Ağıllı yuma (Умная стирка)	12,0	Soyuq, 30, 40, 60, 96 (30)	0, 400, 800, 1000, 1200, 1400 (800)	48
Delikat (Деликатная)	6,0	Soyuq, 30, 40 (30)	0, 400, 800 (800)	44
Köpnəklər (Рубашки)	6,0	Soyuq, 30, 40 (30)	0, 400, 800 (800)	28
İdman (Спортивная)	6,0	Soyuq, 30, 40 (30)	0, 400, 800 (800)	76
Yataq dəyişəkləri (Постельное белье)	12,0	60	0, 400, 800, 1000 (800)	130
Yorğanlar (Одеяла)	12,0	Soyuq, 30, 40, 60 (40)	0, 400, 800, 1000 (800)	88
Alt paltar (Нижнее белье)	12,0	Soyuq, 30, 40 (30)	0, 400, 800 (800)	26
Tez yuma 15 dəq. (Быстрая 15 мин)	2,0	Soyuq, 30, 40 (Soyuq)	0, 400, 800 (800)	15
Tez yuma 30 dəq. (Быстрая 30 мин)	4,0	Soyuq, 30, 40 (30)	0, 400, 800 (800)	30
Yun (Шерсть)	2,0	Soyuq, 30, 40 (30)	0, 400, 800 (800)	47
Rəği (Пух)	6,0	Soyuq, 30, 40 (30)	0, 400, 800 (800)	67
Yaxalama və sıxma (Полоскание и отжим)	12,0	-	0, 400, 800, 1000, 1200, 1400 (800)	16
Sıxma (Отжим)	12,0	-	0, 400, 800, 1000, 1200, 1400 (800)	10
Barabannı təmizlənməsi (Очистка барабана)	-	60, 96 (60)	800	75

Biryusa WM-SL1014/15, WM-SL814/15

Maşının idarəetmə paneli

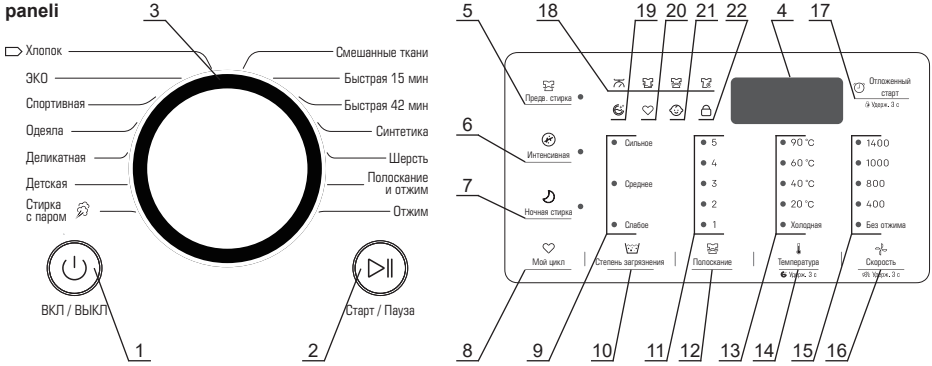

- 1 - Maşını işə salma və söndürmə düyməsi.
- 2 - «Start/Pauza» düyməsi – yuma dövrəsini işə salır və istənilən an proqramın icrasını müvəqqəti dayandırmağa imkan verir.
- 3 - Maşının iş rejimlərinin dəyişdiricisi
- 4 - İndikasiya displeyi. Yuma zamanı displeyde yuma dövrəsinin bitməsinə qalmış vaxt, eləcə də səhvlərin kodları əks olunacaq.
- 5 - «İlkin yuma» funksiyasını işə salma düyməsi.
- 6 - «İntensiv yuma» rejimini işə salma düyməsi.
- 7 - «Gecə yuma» rejimini işə salma düyməsi.
- 8 - «Mənim dövrəm» funksiyasını işə salma düyməsi.
- 9 - Yüklənmiş geyimlərin təyin olunmuş çirklənmə dərəcəsinin indikatorları.
- 10 - Yüklənmiş geyimlərin təyin olunmuş çirklənmə dərəcəsinə seçmə düyməsi.
- 11 - Seçilmiş yaxalama dövrlərinin indikatorları.
- 12 - Yaxalama dövrlərinin sayını seçmə düyməsi.
- 13 - Yuma zamanı seçilmiş temperaturun indikatorları.
- 14 - Yuma zamanı suyun temperaturunu seçmə düyməsi.
- 15 - Sıxma zamanı barabanın seçilmiş fırlanma sürətinin indikatorları.
- 16 - Sıxma zamanı barabanın fırlanma sürətini seçmə düyməsi.
- 17 - «Təxirəsalınmış start» funksiyasını işə salma və yumanın bitməsinə qalmış vaxtı seçmə düyməsi.
- 18 - Dövrənin cari mərhələsinin (çəkmə, yuma, yaxalama, sıxma) indikatorları.
- 19 - «Barabanın təmizlənməsi» rejiminin indikatoru.
- 20 - «Mənim dövrəm» funksiyasının indikatoru.
- 21 - «Uşaqlardan kilidləmə» funksiyasının indikatoru.
- 22 - Qapının kilidlənməsi indikatoru.

Biryusa WM-SL1014/15, WM-SL814/15

Paltaryuyan maşının iş rejimləri

- **Pambıq (Хлопок):** bu rejim pambıq, kətan və ya xüsusi qulluq tələb etməyən digər parçalardan hazırlanmış orta və çox çirkələnmiş məmulatların (gündəlik geyimlərin, yataq dəyişəklərinin) yuyulması üçün nəzərdə tutulub.
- **ЕКО (ЭКО):** aşağı temperaturda yuma Adı çirkələnmiş ağ və solmayan rəngli pambıq, sintetikadan olan geyimlərin yuyulması üçün. Bu rejim su və elektrik enerji istehlakına qənaətlə bərabər optimal yuyulma keyfiyyətinin qorunub saxlanılması üçün nəzərdə tutulub.
- **İdman (Спортивная):** bu rejim idman geyimləri və ayaqqabılarının aşağı temperaturda yuyulması üçün nəzərdə tutulub. İdman ayaqqabılarının yuyulması zamanı bir dəfəyə iki cüt ayaqqabıdan artıq yuyulması tövsiyə olunmur.
- **Yorğanlar (Одеяла):** bu rejim böyük ölçülü qalın məmulatların (yorğan, yorğanağı, üst geyimlərin) temperatur və sıxma sürətinin məhdudlaşdırılması ilə yuyulması üçün nəzərdə tutulub. Yuma başlamadan önce geyimləri barabanda bərabər yerləşdirmək tövsiyə olunur.
- **Delikat yuma (Деликатная):** bu rejim xüsusilə həssas parçalardan olan məmulatların ehtiyatla yuyulması üçün tövsiyə olunur.
- **Uşaq (Детская):** uşaq geyimləri, bələk və s. yüksək temperaturda intensiv yuma rejimi. Uşaq geyimlərini digərlərindən ayrı yumaq tövsiyə olunur.
- **Buxarla yuma (Стирка с паром):** buxarla əlavə emal ilə intensiv yuma rejimi Bu rejim xüsusi qulluq tələb edən, məsələn həssas dərisi olan insanların orta və çox çirkələnmiş geyimlərinin yuyulması üçün nəzərdə tutulub.
- **Qarışıq parçalar (Смешанные ткани):** parçanın rənginə və növünə görə çeşidlənməmiş qarışıq geyimlərin yuyulması üçün proqramlar.
- **Tez yuma 15 dəq. (Быстрая 15 мин):** bu rejim qısa vaxtda soyuq su temperaturunda istənilən növ parçaları yuma rejimidir, az çirkələnmiş əşyaların gündəlik yuyulması üçün nəzərdə tutulub.
- **Tez yuma 42 dəq. (Быстрая 42 мин):** bu rejim 20°C temperaturda istənilən növ parçaları yuma rejimidir, az çirkələnmiş əşyaların gündəlik yuyulması üçün nəzərdə tutulub.
- **Sintetika (Синтетика):** bu rejim həssas və sintetik parçalardan olan məmulatların, pərdələrin və şəkəli parçalardan olan məmulatların yuyulması üçün nəzərdə tutulub. Toxunma məmulatların yuyulması zamanı məmulatların formasının pozulmasının qarşısını almaq üçün yuyucu vasitənin miqdarını azaltmaq tövsiyə olunur.
- **Yun (Шерсть):** bu rejim yalnız istehsalçının maşında yuma nəzərdə tutduğu yun və yarıyun məmulatların yuyulması üçün nəzərdə tutulub. Məmulatın etiketində yol verilən temperatur rejiminə dair məlumatları diqqətlə oxumaq lazımdır. Yun məmulatlar üçün xüsusi yuyucu vasitələrdən istifadə etmək tövsiyə olunur.

Biryusa WM-SL1014/15, WM-SL814/15

Paltaryuyan maşının funksiyaları

- **İlkin yuma (Предварительная стирка):** bu funksiyayı olduqca çox çirklənmiş əşyaların yuyulması üçün işə salmaq tövsiyə olunur. Köhnə və hopmuş çirki təmizləməyə imkan verir.
- **İntensiv (Интенсивная):** düyməyə basmaqla yüksək temperaturda buxarla əlavə emal ilə intensiv yuma rejimi işə düşür. Bu rejim xüsusi qulluq tələb edən, məsələn həssas dərisi olan insanların orta və çox çirklənmiş geyimlərinin yuyulması üçün nəzərdə tutulub.
- **Gecə yuma (Ночная стирка):** düyməyə basdıqda gecə vaxtı yuma rejimi işə düşür. Bu rejimdə gecə yuma zamanı rahat yuxunu təmin etmək üçün səsli siqnallar sönür və sıxma sürəti azalır. Bu rejim parçanın növünə görə çeşidlənməmiş, adi çirklənmiş qarışıq geyimlərin yuyulması üçün nəzərdə tutulub.
- **Çirklənmə dərəcəsi (Степень загрязнения):** bu funksiya yüklənmiş geyimlərin çirklənmə dərəcəsinə asılı olaraq yumanın intensivliyini və müddətini azaltmağa və ya artırmağa imkan verir.
- **Mənim dövrəm (Мой цикл):** dövrənin parametrlərini maşının yaddaşına yazmaq üçün dəyişdiricini istənilən rejimə keçirmə və lazımı parametrləri (temperaturu, sıxma sürətini), eləcə də yuma funksiyalarını seçmək lazımdır. Bundan sonra «**Mənim dövrəm**» düyməsini basaraq səsli siqnal əmələ gələndə 3 saniyə saxlamaq lazımdır. Maşını daha öncə seçilmiş rejimdə işə salmaq üçün «**Mənim dövrəm**» düyməsinə bir dəfə basmaq, bundan sonra «**Start/Pauza**» düyməsinə basmaq lazımdır.
- **Təxirəsalınmış start (Отложенный старт):** bu funksiya yuma dövrəsinin başa çatacağı vaxtı təyin etmək imkanı verir. Müvafiq düyməyə ardıcıl basdıqda yuma dövrəsinin başa çatmasına qalan vaxt dəyişir. Displaydə seçilmiş vaxt əks olunur. Yumanın başa çatmasına qalmış vaxt 1 saat addımla 3 saatdan 19 saatadək diapazonda təyin edilə bilər. Funksiya yuma rejimi və funksiyaları seçildikdən sonra işə salına bilər.
- **Yuma prosesində geyimlərin əlavə edilməsi (Дозагрузка белья в процессе стирки):** bu funksiya yuma prosesində barabana əlavə etməyə imkan verir. Bunun üçün dövrəni işə salandan sonra «**Start/Pauza**» basmaq lazımdır. 5 saniyədən sonra qarının kilidlənməsi indikatoru sönəcək. Bu o deməkdir ki, qarını açıb geyimləri barabana əlavə etmək olar. Geyimləri əlavə etdikdən sonra yuma dövrəsinə davam etmək üçün qarını bağlayıb «**Start/Pauza**» düyməsinə basmaq lazımdır. Qarının kilidlənməsi indikatoru sönmürsə və qarı açılırsa, dövrənin həmin anında geyimlərin əlavə edilməsi, məsələn, temperaturun və yaxud barabanda su səviyyəsinin olduqca yüksək olması səbəbi ilə mümkün deyil.
- **Səsli siqnalın söndürülməsi (Отключение звукового сигнала):** maşını işə saldıqdan sonra səsli siqnalın söndürülməsi üçün «**Sürət**» düyməsini basıb 3 saniyə saxlayın. Səsli siqnalizasiyanın bərpası üçün hərəkəti təkrar edin. Səsli siqnalizasiya həmçinin i dəyişdiricinin köməyi ilə yuma rejimini seçərkən və ya «**İntensiv yuma**» düyməsini basdıqda bərpa olunur.
- **Uşaqlardan kilidləmə (Блокировка от детей):** uşaqların təsadüfən sazlamaları dəyişməsinin qarşısını almaq üçün rejimlərin dəyişdiricisi kilidlənməsinin və «**Start/Pauza**» düyməsinin işə salmaq üçün nəzərdə tutulub. Bu funksiyayı işə salmaq üçün yuma dövrəsi zamanı «**Təxirəsalınmış start**» düyməsini basıb 3 saniyə saxlamaq lazımdır. Bundan sonra uşaqlardan kilidləmə indikatoru yanmağa başlayır, displaydə «**CL**» indikasiyası əks olunur. Kilidləməni söndürmək üçün göstərilən düymələri ən az 3 saniyə basıb saxlamaq lazımdır.
- **Barabanın təmizlənməsi (Очистка барабана):** rejim maşının barabanının yüksək temperaturda böyük miqdarda su ilə təmizlənməsi və sterilizasiyası üçün nəzərdə tutulub. Rejimi işə salmaq üçün «**Temperatur**» düyməsini basıb 3 saniyə saxlamaq lazımdır. Bu rejim geyimlərin yuyulması üçün nəzərdə tutulmayıb. Ən yaxşı nəticəyə nail olmaq üçün az miqdarda yuyucu vasitə əlavə etmək tövsiyə olunur.

Biryusa WM-SL1014/15, WM-SL814/15

Biryusa WM-SL814/15 yuma rejimlərinin parametrləri

Rejim	Maks. yüklənmə, kq	Temperatur (standart sazlamlar), °C	Barabanın fırlanma sürəti (standart sazlamlar), dövr/dəq.	Dövrənin vaxtı (standart sazlamlar), dəq.
Pambiq (Хлопок)	8,0	Soyuq, 20, 40, 60, 90 (40)	0, 400, 800, 1000, 1400 (1000)	75
EKO (ЭКО)	8,0	Soyuq, 20, 40, 60 (20)	0, 400, 800, 1000, 1400 (800)	52
İdman (Спортивная)	4,0	Soyuq, 20, 40 (Soyuq)	0, 400, 800 (800)	44
Yorğanlar (Одеяла)	8,0	Soyuq, 20, 40 (40)	0, 400, 800 (800)	88
Delikat (Деликатная)	4,0	Soyuq, 20, 40 (20)	0, 400, 800 (800)	48
Uşaq otağı (Детская)	8,0	40, 60, 90 (60)	0, 400, 800, 1000 (800)	142
Vuxarla yuma (Стирка с паром)	8,0	Soyuq, 20, 40, 60, 90 (60)	0, 400, 800, 1000 (800)	162
Qarışıq rəqəslər (Смешанные ткани)	8,0	Soyuq, 20, 40 (Soyuq)	0, 400, 800 (800)	76
Tez yuma 15 dəq. (Быстрая 15 мин)	2,0	Soyuq, 20, 40 (Soyuq)	0, 400, 800 (800)	15
Tez yuma 42 dəq. (Быстрая 42 мин)	4,0	Soyuq, 20, 40 (20)	0, 400, 800 (800)	42
Sintetika (Синтетика)	4,0	Soyuq, 20, 40, 60 (40)	0, 400, 800, 1000, 1400 (1000)	68
Yun (Шерсть)	2,0	Soyuq, 20, 40 (40)	0, 400, 800 (800)	47
Yaxalama və sıxma (Полоскание и отжим)	8,0	-	0, 400, 800, 1000, 1400 (1000)	17
Sıxma (Отжим)	8,0	-	0, 400, 800, 1000, 1400 (1000)	11

Biryusa WM-SL1014/15 yuma rejimlərinin parametrləri

Rejim	Maks. yüklənmə, kq	Temperatur (standart sazlamlar), °C	Barabanın fırlanma sürəti (standart sazlamlar), dövr/dəq.	Dövrənin vaxtı (standart sazlamlar), dəq.
Pambiq (Хлопок)	10,0	Soyuq, 20, 40, 60, 90 (40)	0, 400, 800, 1000, 1400 (1000)	75
EKO (ЭКО)	10,0	Soyuq, 20, 40, 60 (20)	0, 400, 800, 1000, 1400 (800)	52
İdman (Спортивная)	5,0	Soyuq, 20, 40 (Soyuq)	0, 400, 800 (800)	44
Yorğanlar (Одеяла)	10,0	Soyuq, 20, 40 (40)	0, 400, 800 (800)	88
Delikat (Деликатная)	5,0	Soyuq, 20, 40 (20)	0, 400, 800 (800)	48
Uşaq otağı (Детская)	10,0	40, 60, 90 (60)	0, 400, 800, 1000 (800)	142
Vuxarla yuma (Стирка с паром)	10,0	Soyuq, 20, 40, 60, 90 (60)	0, 400, 800, 1000 (800)	162
Qarışıq rəqəslər (Смешанные ткани)	10,0	Soyuq, 20, 40 (Soyuq)	0, 400, 800 (800)	76
Tez yuma 15 dəq. (Быстрая 15 мин)	2,0	Soyuq, 20, 40 (Soyuq)	0, 400, 800 (800)	15
Tez yuma 42 dəq. (Быстрая 42 мин)	4,0	Soyuq, 20, 40 (20)	0, 400, 800 (800)	42
Sintetika (Синтетика)	5,0	Soyuq, 20, 40, 60 (40)	0, 400, 800, 1000, 1400 (1000)	68
Yun (Шерсть)	2,0	Soyuq, 20, 40 (40)	0, 400, 800 (800)	47
Yaxalama və sıxma (Полоскание и отжим)	10,0	-	0, 400, 800, 1000, 1400 (1000)	17
Sıxma (Отжим)	10,0	-	0, 400, 800, 1000, 1400 (1000)	11

Biryusa WM-SL1214/15

Maşının idarəetmə paneli

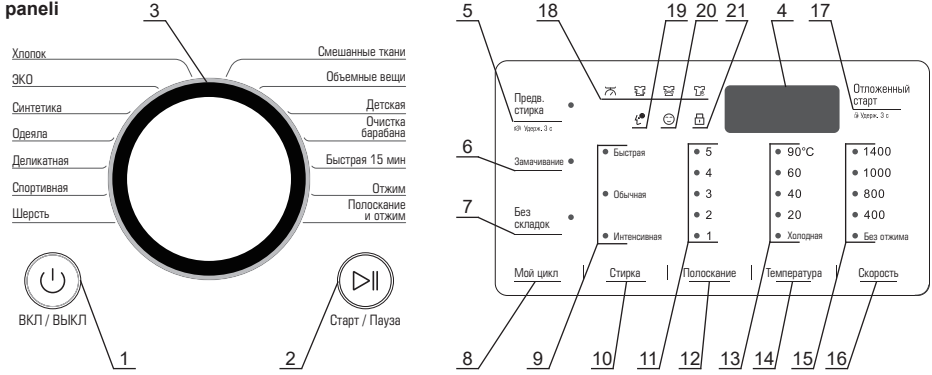

- 1 - Maşını işə salma və söndürmə düyməsi.
- 2 - «Start/Pauza» düyməsi – yuma dövrəsini işə salır və istənilən an proqramın icrasını müvəqqəti dayandırmağa imkan verir.
- 3 - Maşının iş rejimlərinin dəyişdiricisi
- 4 - İndikasiya displeyi. Yuma zamanı displeyde yuma dövrəsinin bitməsinə qalmış vaxt, eləcə də səhvlərin kodları əks olunacaq.
- 5 - «İlkin yuma» funksiyasını işə salma düyməsi.
- 6 - «İslatma» funksiyasını işə salma düyməsi.
- 7 - «Qırıqsız» funksiyasını işə salma düyməsi.
- 8 - «Mənim dövrəm» funksiyasını işə salma düyməsi.
- 9 - Seçilmiş intensiv yuma indikatorları.
- 10 - Yumanın intensivliyini seçmə düyməsi.
- 11 - Seçilmiş yaxalama dövrlərinin indikatorları.
- 12 - Yaxalama dövrlərinin sayını seçmə düyməsi.
- 13 - Yuma zamanı seçilmiş temperaturun indikatorları.
- 14 - Yuma zamanı suyun temperaturunu seçmə düyməsi.
- 15 - Sıxma zamanı barabanın seçilmiş fırlanma sürətinin indikatorları.
- 16 - Sıxma zamanı barabanın fırlanma sürətini seçmə düyməsi.
- 17 - «Təxirəsalınmış start» funksiyasını işə salma və yumanın bitməsinə qalmış vaxtı seçmə düyməsi.
- 18 - Dövrənin cari mərhələsinin (çəkmə, yuma, yaxalama, sıxma) indikatorları.
- 19 - «Təxirəsalınmış start» funksiyasının indikatoru.
- 20 - «Uşaqlardan kilidləmə» funksiyasının indikatoru.
- 21 - Qapının kilidlənməsi indikatoru.

Biryusa WM-SL1214/15

Paltaryuyan maşının iş rejimləri

- **Pambıq (Хлопок):** bu rejim pambıq, kətan və ya xüsusi qulluq tələb etməyən digər parçalardan hazırlanmış orta və çox çirkələnmiş məmulatların (gündəlik geyimlərin, yataq dəyişəklərinin) yuyulması üçün nəzərdə tutulub.
- **ЕКО (ЭКО):** aşağı temperaturda yuma Adı çirkələnmiş ağ və solmayan rəngli pambıq, sintetikadan olan geyimlərin yuyulması üçün. Bu rejim su və elektrik enerji istehlakına qənaətlə bərabər optimal yuyulma keyfiyyətinin qorunub saxlanılması üçün nəzərdə tutulub.
- **Sintetika (Синтетика):** bu rejim həssas və sintetik parçalardan olan məmulatların, pərdələrin və şəbəkəli parçalardan olan məmulatların yuyulması üçün nəzərdə tutulub. Toxunma məmulatların yuyulması zamanı məmulatların formasının pozulmasının qarşısını almaq üçün yuyucu vasitənin miqdarını azaltmaq tövsiyə olunur.
- **Yorğanlar (Одеяла):** bu rejim böyük ölçülü qalın məmulatların (yorğan, yorğanağı, üst geyimlərin) temperatur və sıxma sürətinin məhdudlaşdırılması ilə yuyulması üçün nəzərdə tutulub. Yuma başlamadan öncə geyimləri barabanda bərabər yerləşdirmək tövsiyə olunur.
- **Delikat yuma (Деликатная):** bu rejim xüsusilə həssas parçalardan olan məmulatların ehtiyatla yuyulması üçün tövsiyə olunur.
- **İdman (Спортивная):** bu rejim idman geyimləri və ayaqqabılarının aşağı temperaturda yuyulması üçün nəzərdə tutulub. İdman ayaqqabılarının yuyulması zamanı bir dəfəyə iki cüt ayaqqabıdan artıq yuyulması tövsiyə olunmur.
- **Yun (Шерсть):** bu rejim yalnız istehsalçının məşində yuma nəzərdə tutduğu yun və yarıyun məmulatların yuyulması üçün nəzərdə tutulub. Məmulatın etiketində yol verilən temperatur rejiminə dair məlumatları diqqətlə oxumaq lazımdır. Yun məmulatlar üçün xüsusi yuyucu vasitələrdən istifadə etmək tövsiyə olunur.
- **Qarışıq parçalar (Смешанные ткани):** parçanın rənginə və növünə görə çeşidlənməmiş qarışıq geyimlərin yuyulması üçün proqramlar.
- **Həcmli əşyalar (Объемные вещи):** qalın, böyük ölçülü məmulatların (pərgü gödəkə və s.) yuyulması üçün rejim. Yuma başlamadan öncə geyimləri tərs üzünə çevirmək və barabanda bərabər yerləşdirmək tövsiyə olunur.
- **Uşaq (Детская):** uşaq geyimləri, bələk və s. yüksək temperaturda intensiv yuma rejimi. Uşaq geyimlərini digərlərindən ayrı yumaq tövsiyə olunur.
- **Barabanın təmizlənməsi (Очистка барабана):** rejim maşının barabanının yüksək temperaturda böyük miqdarda su ilə təmizlənməsi və sterilləşdirilməsi üçün nəzərdə tutulub. Bu rejim geyimlərin yuyulması üçün nəzərdə tutulmayıb. Ən yaxşı nəticəyə nail olmaq üçün az miqdarda yuyucu vasitə əlavə etmək tövsiyə olunur. Bu rejimi seçdikdə displeydə «Cln» indikasiyası əks olunur.
- **Tez yuma 15 dəq. (Быстрая 15 мин):** bu rejim qısa vaxtda soyuq su temperaturunda istənilən növ parçaları yuma rejimidir, az çirkələnmiş əşyaların gündəlik yuyulması üçün nəzərdə tutulub.

Biryusa WM-SL1214/15

Paltaryuyan maşının funksiyaları

- **İlkin yuma (Предварительная стирка):** bu funksiyayı olduqca çox çirkənlmiş əşyaların yuyulması üçün işə salmaq tövsiyə olunur. Köhnə və hopmuş çirki təmizləməyə imkan verir.
- **İslatma (Замачивание):** bu funksiyayı olduqca çox çirkənlmiş əşyaların yuyulması üçün işə salmaq tövsiyə olunur. Bu funksiya işə düşdükdə lazımi miqdarda su yığıldıqdan sonra və yuma başlamadan qabaq bir neçə dəqiqəlik pauza yerinə yetirilir.
- **Qırıqsız (Без складок):** bu funksiya yuma prosesində sıxmadan sonra barabanın yavaş fırlanmasının köməyi ilə geyimlərin çox qırışmasının qarşısını alır.
- **Mənim dövrəm (Мой цикл):** dövrənin parametrlərini maşının yaddaşına yazmaq üçün dəyişdiricini istənilən rejimə keçirmə və lazımi parametrləri (temperaturu, sıxma sürətini), eləcə də yuma funksiyalarını seçmək lazımdır. Bundan sonra **«Mənim dövrəm»** düyməsini basaraq səsli siqnal əmələ gələndə 3 saniyə saxlamaq lazımdır. Maşını daha öncə seçilmiş rejimdə işə salmaq üçün **«Mənim dövrəm»** düyməsinə bir dəfə basmaq, bundan sonra **«Start/Pauza»** düyməsinə basmaq lazımdır.
- **Təxirəsalınmış start (Отложенный старт):** bu funksiya yuma dövrəsinin başa çatacağı vaxtı təyin etmək imkanı verir. Müvafiq düyməyə ardıcıl basdıqda yuma dövrəsinin başa çatmasına qalan vaxt dəyişir. Displaydə seçilmiş vaxt əks olunur. Yumanın başa çatmasına qalmış vaxt 1 saat addımla 3 saatdan 19 saatə qədər diapazonda təyin edilə bilər. Funksiya yuma rejimi və funksiyaları seçildikdən sonra işə salına bilər.
- **Yuma prosesində geyimlərin əlavə edilməsi (Дозагрузка белья в процессе стирки):** bu funksiya yuma prosesində barabana əlavə etməyə imkan verir. Bunun üçün dövrəni işə salandan sonra **«Start/Pauza»** basmaq lazımdır. 5 saniyədən sonra qapının kilidlənməsi indikatoru sönməyə başlayacaq. Bu o deməkdir ki, qapını açıb geyimləri barabana əlavə etmək olar. Geyimləri əlavə etdikdən sonra yuma dövrəsinə davam etmək üçün qapını bağlayıb **«Start/Pauza»** düyməsinə basmaq lazımdır. Qapının kilidlənməsi indikatoru sönmürsə və qapı açılırsa, dövrənin həmin anında geyimlərin əlavə edilməsi, məsələn, temperaturun və yaxud barabanda su səviyyəsinin olduqca yüksək olması səbəbi ilə mümkün deyil.
- **Səsli siqnalın söndürülməsi (Отключение звукового сигнала):** maşını işə saldıqdan sonra səsli siqnalın söndürülməsi üçün **«İlkin yuma»** düyməsini basıb 3 saniyə saxlayın. Səsli siqnalizasiyanın bərpası üçün hərəkəti təkrar edin.
- **Uşaqlardan kilidləmə (Блокировка от детей):** uşaqların təsadüfən sazlamaları dəyişməsinin qarşısını almaq üçün rejimlərin dəyişdiricisi kilidlənməsinin və **«Start/Pauza»** düyməsinin işə salmaq üçün nəzərdə tutulub. Bu funksiyayı işə salmaq üçün yuma dövrəsi zamanı **«Təxirəsalınmış start»** düyməsini basıb 3 saniyə saxlamaq lazımdır. Bundan sonra uşaqlardan kilidləmə indikatoru yanmağa başlayır, displaydə «CL» indikasiyası əks olunur. Kilidləməni söndürmək üçün göstərilən düymələri ən az 3 saniyə basıb saxlamaq lazımdır.

Biryusa WM-SL1214/15

Yuma rejimlərinin parametrləri

Rejim	Maks. yüklənmə, kq	Temperatur (standart sazlamalar), °C	Barabanın fırlanma sürəti (standart sazlamalar), dövr/dəq.	Dövrənin vaxtı (standart sazlamalar), dəq.
Pambıq (Хлопок)	12,0	Soyuq, 20, 40, 60, 90 (40)	0, 400, 800, 1000, 1400 (800)	70
EKO (ЭКО)	12,0	Soyuq, 20, 40, 60 (20)	0, 400, 800, 1000, 1400 (800)	52
Sintetika (Синтетика)	5,0	Soyuq, 20, 40, 60 (40)	0, 400, 800, 1000, 1400 (800)	68
Yorğanlar (Одеяла)	12,0	Soyuq, 20, 40, 60 (40)	0, 400, 800, 1000, 1400 (800)	67
Delikat (Деликатная)	6,0	Soyuq, 20, 40 (20)	0, 400, 800 (800)	48
İdman (Спортивная)	6,0	Soyuq, 20, 40 (Soyuq)	0, 400, 800 (800)	44
Yun (Шерсть)	2,0	Soyuq, 20, 40 (40)	0, 400, 800 (800)	47
Qarışıq parçalar (Смешанные ткани)	12,0	Soyuq, 20, 40 (Soyuq)	0, 400, 800 (800)	76
Həcmli əşualar (Объемные вещи)	6,0	Soyuq, 20, 40 (40)	0, 400, 800 (800)	88
Uşaq otağı (Детская)	12,0	40, 60, 90 (60)	0, 400, 800, 1000 (800)	142
Barabanın təmizlənməsi (Очистка барабана)	-	60	800	75
Tez yuma 15 dəq. (Быстрая 15 мин)	2,0	Soyuq, 20, 40 (Soyuq)	0, 400, 800 (800)	15
Sıxma (Отжим)	12,0	-	0, 400, 800, 1000, 1400 (800)	10
Yaxalama və sıxma (Полоскание и отжим)	12,0	-	0, 400, 800, 1000, 1400 (800)	16

Biryusa WM-SE814/10, WM-SL610/11, WM-SL712/11

Maşının idarəetmə paneli

Biryusa WM-SL610/11

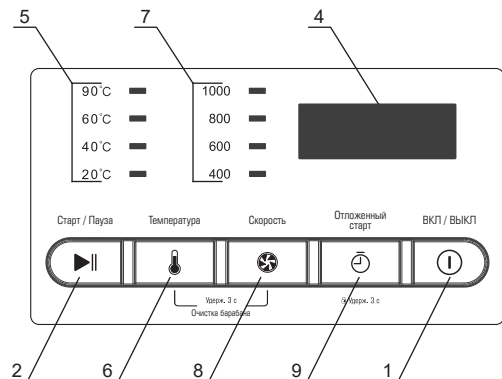
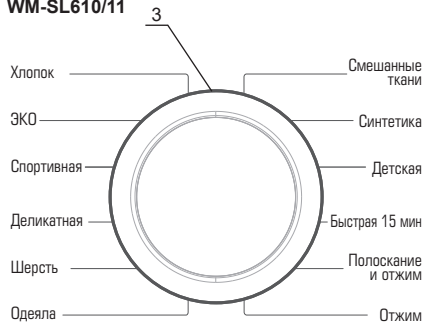

Biryusa WM-SE814/10 WM-SL712/11

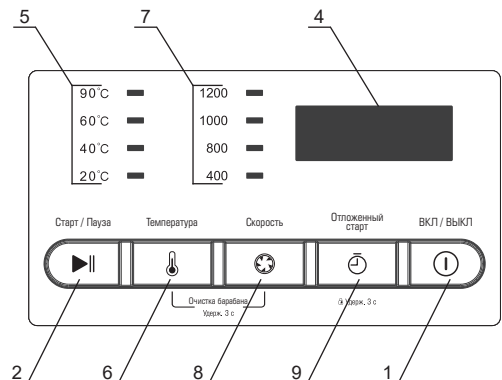

- 1 - Maşını işə salma və söndürmə düyməsi.
- 2 - «Start/Pauza» düyməsi – yuma dövrəsini işə salır və istənilən an proqramın icrasını müvəqqəti dayandırmağa imkan verir.
- 3 - Maşının iş rejimlərinin dəyişdiricisi
- 4 - İndikasiya displeyi. Yuma zamanı displeyde yuma dövrəsinin bitməsinə qalmış vaxt, seçilmiş temperatur, barabanın fırlanma sürəti, eləcə də səhvlərin kodları əks olunacaq.
- 5 - Yuma zamanı seçilmiş temperaturun indikatorları.
- 6 - Yuma zamanı suyun temperaturunu seçmə düyməsi.
- 7 - Sıxma zamanı barabanın seçilmiş fırlanma sürətinin indikatorları.
- 8 - Sıxma zamanı barabanın fırlanma sürətini seçmə düyməsi.
- 9 - «Təxirəsalınmış start» funksiyasını işə salma və yumanın bitməsinə qalmış vaxtı seçmə düyməsi.

Paltaryuyan maşının iş rejimləri

- **Рамбик (Хлопок):** bu rejim pambıq, kətan və ya xüsusi qulluq tələb etməyən digər parçalardan hazırlanmış orta və çox çirkələnmiş məmulatların (gündəlik geyimlərin, yataq dəyişəklərinin) yuyulması üçün nəzərdə tutulub.
- **EKO (ЭКО):** aşağı temperaturda yuma Adı çirkələnmiş ağ və solmayan rəngli pambıq, sintetikadan olan geyimlərin yuyulması üçün. Bu rejim su və elektrik enerji istehlakına qənaətlə bərabər optimal yuyulma keyfiyyətinin qorunub saxlanması üçün nəzərdə tutulub.

Biryusa WM-SE814/10, WM-SL610/11, WM-SL712/11

Paltaryuyan maşının iş rejimləri

- **İdman (Спортивная):** bu rejim idman geyimləri və ayaqqabılarının aşağı temperaturda yuyulması üçün nəzərdə tutulub. İdman ayaqqabılarının yuyulması zamanı bir dəfəyə iki cüt ayaqqabıdan artıq yuyulması tövsiyə olunmur.
- **Delikat yuma (Деликатная):** bu rejim xüsusilə həssas parçalardan olan məmulatların ehtiyatla yuyulması üçün tövsiyə olunur.
- **Yun (Шерсть):** bu rejim yalnız istehsalçının maşında yuma nəzərdə tutduğu yun və yarıyun məmulatların yuyulması üçün nəzərdə tutulub. Məmulatın etiketində yolverilən temperatur rejiminə dair məlumatları diqqətlə oxumaq lazımdır. Yun məmulatlar üçün xüsusi yuyucu vasitələrdən istifadə etmək tövsiyə olunur.
- **Yorğanlar (Одеяла):** bu rejim böyük ölçülü qalın məmulatların (yorğan, yorğanağı, üst geyimlərin) temperatur və sıxma sürətinin məhdudlaşdırılması ilə yuyulması üçün nəzərdə tutulub. Yuma başlamadan öncə geyimləri barabanda bərabər yerləşdirmək tövsiyə olunur.
- **Qarışıq parçalar (Смешанные ткани):** parçanın rənginə və növünə görə çeşidlənməmiş qarışıq geyimlərin yuyulması üçün proqramlar.
- **Sintetika (Синтетика):** bu rejim həssas və sintetik parçalardan olan məmulatların, pərdələrin və şəkəli parçalardan olan məmulatların yuyulması üçün nəzərdə tutulub. Toxunma məmulatların yuyulması zamanı məmulatların formasının pozulmasının qarşısını almaq üçün yuyucu vasitənin miqdarını azaltmaq tövsiyə olunur.
- **Uşaq (Детская):** uşaq geyimləri, bələk və s. yüksək temperaturda intensiv yuma rejimi. Uşaq geyimlərini digərlərindən ayrı yumaq tövsiyə olunur.
- **Tez yuma 15 dəq. (Быстрая 15 мин):** bu rejim qısa vaxtda soyuq su temperaturunda istənilən növ parçaları yuma rejimidir, az çirkənməmiş əşyaların gündəlik yuyulması üçün nəzərdə tutulub.

Paltaryuyan maşının funksiyaları

- **Təxirəsalınmış start (Отложенный старт):** bu funksiya yuma dövrəsinin başa çatacağı vaxtı təyin etmək imkanı verir. Müvafiq düyməyə ardıcıl basdıqda yuma dövrəsinin başa çatmasına qalan vaxt dəyişir. Displaydə seçilmiş vaxt əks olunur. Yumanın başa çatmasına qalmış vaxt 1 saat addımla 3 saatdan 19 saatadək diapazonda təyin edilə bilər. Funksiya yuma rejimi və funksiyaları seçildikdən sonra işə salına bilər.
- **Barabanın təmizlənməsi (Очистка барабана):** rejim maşının barabanının yüksək temperaturda böyük miqdarda su ilə təmizlənməsi və sterilizədirilməsi üçün nəzərdə tutulub. Bu rejim geyimlərin yuyulması üçün nəzərdə tutulmayıb. Ən yaxşı nəticəyə nail olmaq üçün az miqdarda yuyucu vasitə əlavə etmək tövsiyə olunur. Funksiyanı işə salmaq üçün «**Temperatur**» və «**Sürət**» düymələrini eyni anda üç saniyə ərzində basıb saxlamaq lazımdır.
- **Yuma prosesində geyimlərin əlavə edilməsi (Дозагрузка белья в процессе стирки):** bu funksiya yuma prosesində barabana əlavə etməyə imkan verir. Bunun üçün dövrəni işə salandan sonra «**Start/Pauza**» basmaq lazımdır. 5 saniyədən sonra qapının kilidlənməsi indikatoru sönməyə başlayacaq. Bu o deməkdir ki, qapını açıb geyimləri barabana əlavə etmək olar. Geyimləri əlavə etdikdən sonra yuma dövrəsinə davam etmək üçün qapını bağlayıb «**Start/Pauza**» düyməsinə basmaq lazımdır. Qapının kilidlənməsi indikatoru sönmürsə və qapı açılırsa, dövrənin həmin anında geyimlərin əlavə edilməsi, məsələn, temperaturun və yaxud barabanda su səviyyəsinin olduqca yüksək olması səbəbi ilə mümkün deyil.
- **Uşaqlardan kilidləmə (Блокировка от детей):** uşaqların təsadüfən sazlamaları dəyişməsinin qarşısını almaq üçün rejimlərin dəyişdiricisi kilidlənməsinin və «**Start/Pauza**» düyməsinin işə salmaq üçün nəzərdə tutulub. Bu funksiyayı işə salmaq üçün yuma dövrəsi zamanı «**Təxirəsalınmış start**» düyməsinə basıb 3 saniyə saxlamaq lazımdır. Bundan sonra uşaqlardan kilidləmə indikatoru yanmağa başlayır, displaydə «**CL**» indikasiyası əks olunur. Kilidləməni söndürmək üçün göstərilən düymələri ən az 3 saniyə basıb saxlamaq lazımdır.

Biryusa WM-SE814/10, WM-SL610/11, WM-SL712/11

Biryusa WM-SL610/11 yuma rejimlərinin parametrləri

Rejim	Maks. yuqlanma, kq	Temperatur (standart sazlamlar), °C	Barabann frıanma sürətı (standart sazlamlar), dövrəq.	Dövrenın vaxtı (standart sazlamlar), dəq.
Pambıq (Хлопок)	6.0	Soyuq, 20, 40, 60, 90 (Soyuq)	0, 400, 600, 800, 1000 (800)	88
EKO (ЭКО)	6.0	Soyuq, 20, 40, 60, 80 (20)	0, 400, 600, 800, 1000 (1000)	69
ıdman (Спортивная)	3.0	Soyuq, 20, 40 (20)	0, 400, 600, 800 (800)	79
Dəlıkat (Деликатная)	3.0	Soyuq, 20, 40 (40)	0, 400, 600, 800 (800)	71
Yul (Шерсть)	2.0	Soyuq, 20, 40 (Soyuq)	0, 400, 600 (600)	56
Yorğanlar (Одеяла)	6.0	Soyuq, 20, 40, 60, 90 (60)	0, 400, 600, 800, 1000 (1000)	119
Qarısqı qarşalar (Смешанные ткани)	6.0	Soyuq, 20, 40 (Soyuq)	0, 400, 600, 800 (800)	66
Sıntetika (Синтетика)	5.0	Soyuq, 20, 40, 60 (40)	0, 400, 600, 800 (800)	73
Uşaq otağı (Детская)	6.0	40, 60, 90 (60)	0, 400, 600, 800 (800)	107
Tez uşma 15 dəq. (Быстрая 15 мин)	2.0	Soyuq, 20, 40 (Soyuq)	0, 400, 600, 800 (600)	15
Yaxalama və sıxla (Полоскание и ютжим)	6.0	-	0, 400, 600, 800, 1000 (800)	34
Sıxma (Отжим)	6.0	-	0, 400, 600, 800, 1000 (800)	14

Biryusa WM-SL712/11 yuma rejimlərinin parametrləri

Rejim	Maks. yuqlanma, kq	Temperatur (standart sazlamlar), °C	Barabann frıanma sürətı (standart sazlamlar), dövrəq.	Dövrenın vaxtı (standart sazlamlar), dəq.
Pambıq (Хлопок)	7.0	Soyuq, 20, 40, 60, 90 (Soyuq)	0, 400, 800, 1000, 1200 (1000)	88
EKO (ЭКО)	7.0	Soyuq, 20, 40, 60 (20)	0, 400, 800, 1000, 1200 (800)	69
ıdman (Спортивная)	3.5	Soyuq, 20, 40 (Soyuq)	0, 400, 800 (800)	71
Dəlıkat (Деликатная)	3.5	Soyuq, 20, 40 (40)	0, 400, 800, 1000 (800)	71
Yul (Шерсть)	2.0	Soyuq, 20, 40 (40)	0, 400, 800 (800)	66
Yorğanlar (Одеяла)	7.0	Soyuq, 20, 40 (40)	0, 400, 800 (800)	118
Qarısqı qarşalar (Смешанные ткани)	7.0	Soyuq, 20, 40 (Soyuq)	0, 400, 800 (800)	66
Sıntetika (Синтетика)	5.0	Soyuq, 20, 40, 60 (40)	0, 400, 800, 1000, 1200 (1000)	73
Uşaq otağı (Детская)	7.0	40, 60, 90 (60)	0, 400, 800, 1000 (800)	107
Tez uşma 15 dəq. (Быстрая 15 мин)	2.0	Soyuq, 20, 40 (Soyuq)	0, 400, 800 (800)	15
Yaxalama və sıxla (Полоскание и ютжим)	7.0	-	0, 400, 800, 1000, 1200 (1000)	34
Sıxma (Отжим)	7.0	-	0, 400, 800, 1000, 1200 (1000)	14

Biryusa WM-SE814/10, WM-SL610/11, WM-SL712/11

Biryusa WM-SE814/10 yuma rejimlərinin parametrləri

Rejim	Maks. yüklənmə, kq	Temperatur (standart sazlamlar), °C	Barabərin fəriənma sürəti (standart sazlamlar), dövr/dəq.	Dövrənin vaxtı (standart sazlamlar), dəq.
Pambıq (Xloпок)	8,0	Soyuq, 20, 40, 60, 90 (Soyuq)	0, 400, 800, 1000, 1200 (1000)	94
EKO (ЭКО)	8,0	Soyuq, 20, 40, 60 (20)	0, 400, 800, 1000, 1200 (1200)	69
İdman (Спортивная)	4,0	Soyuq, 20, 40 (20)	0, 400, 800, 1000 (1000)	83
Dəlikat (Деликатная)	4,0	Soyuq, 20, 40 (40)	0, 400, 800, 1000 (1000)	76
Yul (Шерсть)	2,0	Soyuq, 20, 40 (Soyuq)	0, 400, 800 (800)	57
Yorğaniq (Одеяла)	8,0	Soyuq, 20, 40, 60, 90 (60)	0, 400, 800, 1000, 1200 (1200)	125
Qarışıq parçalar (Смешанные ткани)	8,0	Soyuq, 20, 40 (Soyuq)	0, 400, 800, 1000 (1000)	73
Sintetika (Синтетика)	5,0	Soyuq, 20, 40, 60 (40)	0, 400, 800, 1000 (1000)	67
Uşaq otağı (Детская)	8,0	40, 60, 90 (60)	0, 400, 800, 1000 (1000)	130
Tez uyma 15 dəq. (Быстрая 15 мин)	2,0	Soyuq, 20, 40 (Soyuq)	0, 400, 800, 1000 (800)	15
Yaxalama və sıxlama (Полоскание и ютжим)	8,0	-	0, 400, 800, 1000, 1200 (1000)	38
Sıxlama (Ютжим)	8,0	-	0, 400, 800, 1000, 1200 (1000)	14

Biryusa WM-SM510/04

Maşının idarəetmə paneli

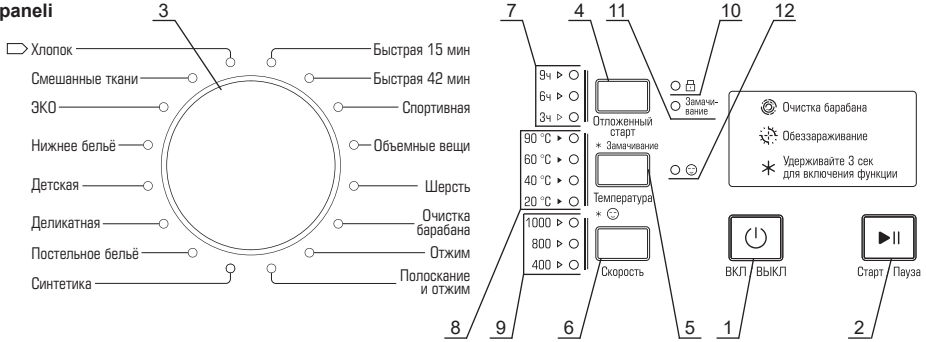

- 1 - Maşını işə salma və söndürmə düyməsi.
- 2 - «Start/Pauza» düyməsi – yuma dövrəsini işə salır və istənilən an proqramın icrasını müvəqqəti dayandırmağa imkan verir.
- 3 - Maşının iş rejimlərinin dəyişdiricisi
- 4 - «Təxirəsalınmış start» funksiyasını işə salma və yumanın bitməsinə qalmış vaxtı seçmə düyməsi.
- 5 - Yuma zamanı suyun temperaturunu seçmə düyməsi.
- 6 - Sıxma zamanı barabanın fırlanma sürətini seçmə düyməsi.
- 7 - Yumanın təxirəsalınmış işə salma vaxtının indikatorları - «Təxirəsalınmış start» funksiyasını işə saldıqda yanmağa başlayır. «4» düyməsinə basdıqda yumanın bitmə vaxtı arasında keçid baş verir və seçilmiş vaxta müvafiq indikator yanmağa başlayır.
- 8 - Yuma zamanı seçilmiş temperaturun indikatorları.
- 9 - Sıxma zamanı barabanın seçilmiş fırlanma sürətinin indikatorları.
- 10 - Qarının kilidlənməsi indikatoru.
- 11 - «İslatma» funksiyasının indikatoru.
- 12 - «Uşaqlardan kilidləmə» funksiyasının indikatoru.

Paltaryuyan maşının iş rejimləri

- **Pambıq (Хлопок):** bu rejim pambıq, kətan və ya xüsusi qulluq tələb etməyən digər parçalardan hazırlanmış orta və çox çirkələnmiş məmulatların (gündəlik geyimlərin, yataq dəyişəklərinin) yuyulması üçün nəzərdə tutulub.
- **Qarışıq parçalar (Смешанные ткани):** parçanın rənginə və növünə görə çeşidlənməmiş qarışıq geyimlərin yuyulması üçün proqramlar.
- **Alt paltar (Нижнее бельё):** alt paltarların yuyulması üçün nəzərdə tutulan rejim.
- **Uşaq (Детская):** uşaq geyimləri, bələk və s. yüksək temperaturda intensiv yuma rejimi. Uşaq geyimlərini digərlərindən ayrı yumaq tövsiyə olunur.
- **Delikat yuma (Деликатная):** bu rejim xüsusilə həssas parçalardan olan məmulatların ehtiyatla yuyulması üçün tövsiyə olunur.
- **Yataq dəyişəkləri (Постельное бельё):** yataq dəyişəklərinin yuyulması üçün nəzərdə tutulan rejim. Yumadan öncə əmin olmaq lazımdır ki, məmulatların markalanmasına əsasən maşında yuma yolveriləndir. Yumanı işə salmadan öncə barabanda geyimləri bərabər yerləşdirmək lazımdır.
- **Sintetika (Синтетика):** bu rejim həssas və sintetik parçalardan olan məmulatların, pərdələrin və şəbəkəli parçalardan olan məmulatların yuyulması üçün nəzərdə tutulub. Toxunma məmulatların yuyulması zamanı məmulatların formasının pozulmasının qarşısını almaq üçün yuyucu vasitənin miqdarını azaltmaq tövsiyə olunur.
- **Tez yuma 15 dəq. (Быстрая 15 мин):** bu rejim qısa vaxtda soyuq su temperaturunda istənilən növ parçaları yuma rejimidir, az çirkələnmiş əşyaların gündəlik yuyulması üçün nəzərdə tutulub.

Biryusa WM-SM510/04

Paltaryuyan maşının iş rejimləri

- **Tez yuma 42 dəq. (Быстрая 42 мин):** bu rejim 20°C temperaturda istənilən növ parçaları yuma rejimidir, az çirkələnmiş əşyaların gündəlik yuyulması üçün nəzərdə tutulub.
- **İdman (Спортивная):** bu rejim idman geyimləri və ayaqqabılarının aşağı temperaturda yuyulması üçün nəzərdə tutulub. İdman ayaqqabılarının yuyulması zamanı bir dəfəyə iki cüt ayaqqabıdan artıq yuyulması tövsiyə olunmur.
- **Nəsmli əşyalar (Объемные вещи):** qalın, böyük ölçülü məmulatların, məsələn üst geyimlərin yuyulması üçün rejim. Yuma başlamadan öncə geyimləri barabanda bərabər yerləşdirmək tövsiyə olunur.
- **Yun (Шерсть):** bu rejim yalnız istehsalçının maşında yuma nəzərdə tutduğu yun və yarıyun məmulatların yuyulması üçün nəzərdə tutulub. Məmulatın etiketində yolverilən temperatur rejiminə dair məlumatları diqqətlə oxumaq lazımdır. Yun məmulatlar üçün xüsusi yuyucu vasitələrdən istifadə etmək tövsiyə olunur.
- **Barabanın təmizlənməsi (Очистка барабана):** rejim maşının barabanının yüksək temperaturda böyük miqdarda su ilə təmizlənməsi və sterilizə edilməsi üçün nəzərdə tutulub. Bu rejim geyimlərin yuyulması üçün nəzərdə tutulmayıb. Ən yaxşı nəticəyə nail olmaq üçün az miqdarda yuyucu vasitə əlavə etmək tövsiyə olunur.

Paltaryuyan maşının funksiyaları

- **Təxirəsalınmış start (Отложенный старт):** bu funksiya yuma dövrəsinin başa çatacağı vaxtı təyin etmək imkanı verir. «4» düyməsinə basdıqda yumanın bitmə vaxtı arasında keçid baş verir və seçilmiş vaxta müvafiq indikator yanmağa başlayır. Vaxtı 12 saat seçdikdə eyni anda «3 saat» və «9 saat» indikatorları yanmağa başlayır. Vaxtı 15 saat seçdikdə eyni anda «6 saat» və «9 saat» indikatorları yanmağa başlayır. Vaxtı 18 saat seçdikdə eyni anda «3 saat», «6 saat» və «9 saat» indikatorları yanmağa başlayır. Funksiya yuma rejimi və funksiyaları seçildikdən sonra işə salına bilər.
- **Yuma prosesində geyimlərin əlavə edilməsi (Дозагрузка белья в процессе стирки):** bu funksiya yuma prosesində barabana əlavə etməyə imkan verir. Bunun üçün dövrəni işə salandan sonra «Start/Pauza» basmaq lazımdır. 5 saniyədən sonra qapının kilidlənməsi indikatoru sönməyə başlayacaq. Bu o deməkdir ki, qapını açıb geyimləri barabana əlavə etmək olar. Geyimləri əlavə etdikdən sonra yuma dövrəsinə davam etmək üçün qapını bağlayıb «Start/Pauza» düyməsinə basmaq lazımdır. Qapının kilidlənməsi indikatoru sönmürsə və qapı açılırsa, dövrənin həmin anında geyimlərin əlavə edilməsi, məsələn, temperaturun və yaxud barabanda su səviyyəsinin olduqca yüksək olması səbəbi ilə mümkündür deyil.
- **İslatma (Замачивание):** bu funksiyayı olduqca çox çirkələnmiş əşyaların yuyulması üçün işə salmaq tövsiyə olunur. Bu funksiya işə düşdükdə lazımı miqdarda su yığıldıqdan sonra və yuma başlamadan qabaq bir neçə dəqiqəlik pauza yerinə yetirilir. Bu funksiyayı işə salmaq üçün «Təxirəsalınmış start» düyməsinə 3 saniyə ərzində basıb saxlamaq lazımdır, bundan sonra indikator «11» yanmağa başlayacaq. Kilidləməni söndürmək üçün göstərilən hərəkətləri təkrar etmək lazımdır.
- **Uşaqlardan kilidləmə (Блокировка от детей):** uşaqların təsadüfən sazlamaları dəyişməsinin qarşısını almaq üçün rejimlərin dəyişdiricisi kilidlənməsinin və «Start/Pauza» düyməsinin işə salmaq üçün nəzərdə tutulub. Funksiyayı işə salmaq üçün «Temperatur» düyməsinə basıb 3 saniyə saxlamaq lazımdır. Bundan sonra indikator «12» yanmağa başlayır. Kilidləməni söndürmək üçün göstərilən hərəkətləri təkrar etmək lazımdır.

Biryusa WM-SM510/04

Yuma rejimlərinin parametrləri

Rejim	Maks. yüklənmə, kq	Temperatur (standart sazlamlar), °C	Barabanın fırlanma sürəti (standart sazlamlar), dövr/dəq.	Dövrənin vaxtı (standart sazlamlar), dəq.
Pambıq (Хлопок)	5,0	Soyuq, 20, 40, 60, 90 (Soyuq)	0, 400, 800, 1000, (800)	54
Qarışıq parçalar (Смешанные ткани)	5,0	Soyuq, 20, 40 (Soyuq)	0, 400, 800 (800)	60
EKO (ЭКО)	5,0	Soyuq, 20, 40, 60 (20)	0, 400, 800, 1000 (800)	52
Alt paltar (Нижнее белье)	5,0	Soyuq, 20, 40 (20)	0, 400, 800 (800)	59
Uşaq otağı (Детская)	5,0	40, 60, 90 (60)	0, 400, 800, 1000 (800)	126
Delikat (Деликатная)	2,5	Soyuq, 20, 40 (20)	0, 400, 800 (800)	48
Yataq dəyişəkləri (Постельное белье)	5,0	Soyuq, 20, 40 (40)	0, 400, 800 (800)	68
Sintetika (Синтетика)	5,0	Soyuq, 20, 40, 60 (40)	0, 400, 800, 1000 (800)	67
Tez yuma 15 dəq. (Быстрая 15 мин)	2,0	Soyuq, 20, 40 (Soyuq)	0, 400, 800 (800)	15
Tez yuma 42 dəq. (Быстрая 42 мин)	2,5	Soyuq, 20, 40 (20)	0, 400, 800 (800)	42
İdman (Спортивная)	2,5	Soyuq, 20, 40 (Soyuq)	0, 400, 800 (800)	44
Həcmli əşyalar (Объемные вещи)	2,5	Soyuq, 20, 40 (40)	0, 400, 800 (800)	58
Yun (Шерсть)	2,0	Soyuq, 20, 40 (40)	0, 400, 800 (800)	47
Barabanın təmizlənməsi (Очистка барабана)	-	60	800	75
Sixma (Отжим)	5,0	-	0, 400, 800, 1000 (800)	10
Yaxalama və sixma (Полоскание и отжим)	5,0	-	0, 400, 800, 1000 (800)	16

Biryusa WMD-SM914/05

Maşının idarəetmə paneli

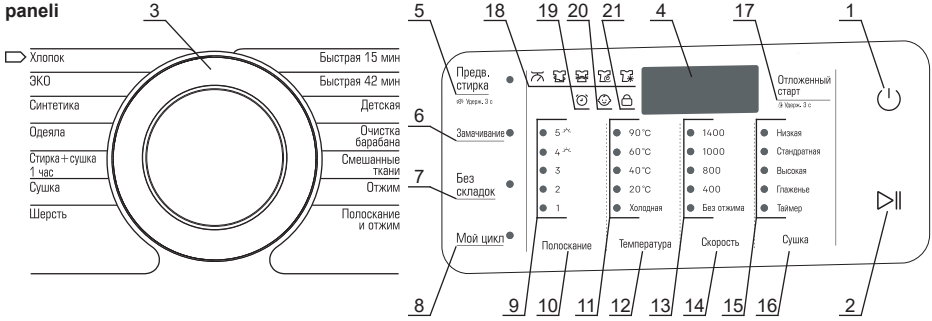

- 1 - Maşını işə salma və söndürmə düyməsi.
- 2 - «Start/Pauza» düyməsi – yuma dövrəsini işə salır və istənilən an proqramın icrasını müvəqqəti dayandırmağa imkan verir.
- 3 - Maşının iş rejimlərinin dəyişdiricisi
- 4 - İndikasiya displeyi. Yuma zamanı displeyde yuma dövrəsinin bitməsinə qalmış vaxt, eləcə də səhvlərin kodları əks olunacaq.
- 5 - «İlkin yuma» funksiyasını işə salma düyməsi.
- 6 - «İslatma» funksiyasını işə salma düyməsi.
- 7 - «Qırıqsız» funksiyasını işə salma düyməsi.
- 8 - «Mənim dövrəm» funksiyasını işə salma düyməsi.
- 9 - Seçilmiş yaxalama dövrlərinin indikatorları.
- 10 - Yaxalama dövrlərinin sayını seçmə düyməsi.
- 11 - Yuma zamanı seçilmiş temperaturun indikatorları.
- 12 - Yuma zamanı suyun temperaturunu seçmə düyməsi.
- 13 - Sıxma zamanı barabanın seçilmiş fırlanma sürətinin indikatorları.
- 14 - Sıxma zamanı barabanın fırlanma sürətini seçmə düyməsi.
- 15 - Seçilmiş qurutma parametrlərinin indikatorları.
- 16 - «Qurutma» funksiyasını işə salma və funksiyanın parametrlərini seçmə düyməsi.
- 17 - «Təxirəsalınmış start» funksiyasını işə salma və yumanın bitməsinə qalmış vaxtı seçmə düyməsi.
- 18 - Dövrənin cari mərhələsinin (çəkmə, yuma, yaxalama, sıxma, qurutma) indikatorları.
- 19 - «Təxirəsalınmış start» funksiyasının indikatoru.
- 20 - «Uşaqlardan kilidləmə» funksiyasının indikatoru.
- 21 - Qapının kilidlənməsi indikatoru.

Biryusa WMD-SM914/05

Paltaryuma-qurutma maşınının iş rejimləri

- **Рамбiқ (Хлопок):** bu rejim pambiq, kətan və ya xüsusi qulluq tələb etməyən digər parçalardan hazırlanmış orta və çox çirkələnmiş məmulatların (gündəlik geyimlərin, yataq dəyişəklərinin) yuyulması üçün nəzərdə tutulub.
- **ЕКО (ЭКО):** aşağı temperaturda yuma Adı çirkələnmiş ağ və solmayan rəngli pambiq, sintetikadan olan geyimlərin yuyulması üçün. Bu rejim su və elektrik enerji istehlakına qənaətlə bərabər optimal yuyulma keyfiyyətinin qorunub saxlanılması üçün nəzərdə tutulub.
- **Синтетика (Синтетика):** Bu rejim həssas və sintetik parçalardan olan məmulatların, pərdələrin və şəbəkəli parçalardan olan məmulatların yuyulması üçün nəzərdə tutulub. Toxunma məmulatların yuyulması zamanı məmulatların formasının pozulmasının qarşısını almaq üçün yuyucu vasitənin miqdarını azaltmaq tövsiyə olunur.
- **Yorğanlar (Одеяла):** bu rejim böyük ölçülü qalın məmulatların (yorğan, yorğanağı, üst geyimlərin) temperatur və sıxma sürətinin məhdudlaşdırılması ilə yuyulması üçün nəzərdə tutulub. Yuma başlamadan öncə geyimləri barabanda bərabər yerləşdirmək tövsiyə olunur.
- **Yuma+Qurutma 1 saat (Стирка + сушка 1 час):** az miqdarda geyimlərin daha sonra sıxma və qurutma ilə aşağıda temperaturda yuma rejimi.
- **Qurutma (Сушка):** bu rejimdə yalnız geyimlərin tam qurutma dövrəsi icra edilir.
- **Yun (Шерсть):** bu rejim yalnız istehsalçının məşində yuma nəzərdə tutduğu yun və yarıyun məmulatların yuyulması üçün nəzərdə tutulub. Məmulatın etiketində yol verilən temperatur rejiminə dair məlumatları diqqətlə oxumaq lazımdır. Yun məmulatları üçün xüsusi yuyucu vasitələrdən istifadə etmək tövsiyə olunur.
- **Qarışıq parçalar (Смешанные ткани):** parçanın rənginə və növünə görə çeşidlənmiş qarışıq geyimlərin yuyulması üçün proqramlar.
- **Uşaq (Детская):** uşaq geyimləri, bələk və s. yüksək temperaturda intensiv yuma rejimi. Uşaq geyimlərini digərlərindən ayrı yumaq tövsiyə olunur.
- **Varabanın təmizlənməsi (Очистка барабана):** rejim maşının varabanının yüksək temperaturda böyük miqdarda su ilə təmizlənməsi və sterilizədirilməsi üçün nəzərdə tutulub. Bu rejim geyimlərin yuyulması üçün nəzərdə tutulmayıb. Ən yaxşı nəticəyə nail olmaq üçün az miqdarda yuyucu vasitə əlavə etmək tövsiyə olunur.
- **Tez yuma 15 dəq. (Быстрая 15 мин):** bu rejim qısa vaxtda soyuq su temperaturunda istənilən növ parçaları yuma rejimidir, az çirkələnmiş əşyaların gündəlik yuyulması üçün nəzərdə tutulub.
- **Tez yuma 42 dəq. (Быстрая 42 мин):** bu rejim 20°C temperaturda istənilən növ parçaları yuma rejimidir, az çirkələnmiş əşyaların gündəlik yuyulması üçün nəzərdə tutulub.

Paltaryuma- qurutma maşınının funksiyaları

- **İlkin yuma (Предварительная стирка):** bu funksiyayı olduqca çox çirklənmiş əşyaların yuyulması üçün işə salmaq tövsiyə olunur. Köhnə və hopmuş çirki təmizləməyə imkan verir.
- **İslatma (Замачивание):** bu funksiyayı olduqca çox çirklənmiş əşyaların yuyulması üçün işə salmaq tövsiyə olunur. Bu funksiya işə düşdükdə lazımi miqdarda su yığıldıqdan sonra və yuma başlamadan qabaq bir neçə dəqiqəlik pauza yerinə yetirilir.
- **Qırışsız (Без складок):** bu funksiya yuma prosesində sıxmadan sonra barabanın yavaş fırlanmasının köməyi ilə geyimlərin çox qırışmasının qarşısını alır.
- **Mənim dövrəm (Мой цикл):** dövrənin parametrlərini maşının yaddaşına yazmaq üçün dəyişdiricini istənilən rejimə keçirmə və lazımi parametrləri (temperaturu, sıxma sürətini), eləcə də yuma funksiyalarını seçmək lazımdır. Bundan sonra **«Mənim dövrəm»** düyməsini basaraq səsli siqnal əmələ gələndə 3 saniyə saxlamaq lazımdır. Maşını daha öncə seçilmiş rejimdə işə salmaq üçün **«Mənim dövrəm»** düyməsinə bir dəfə basmaq, bundan sonra **«Start/Pauza»** düyməsinə basmaq lazımdır.
- **Təxirəsalınmış start (Отложенный старт):** bu funksiya yuma dövrəsinin başa çatacağı vaxtı təyin etmək imkanı verir. Müvafiq düyməyə ardıcıl basdıqda yuma dövrəsinin başa çatmasına qalan vaxt dəyişir. Displaydə seçilmiş vaxt əks olunur. Yumanın başa çatmasına qalmış vaxt 1 saat addımla 3 saatdan 19 saatadək diapazonda təyin edilə bilər. Funksiya yuma rejimi və funksiyaları seçildikdən sonra işə salına bilər.
- **Yuma prosesində geyimlərin əlavə edilməsi (Дозагрузка белья в процессе стирки):** bu funksiya yuma prosesində barabana əlavə etməyə imkan verir. Bunun üçün dövrəni işə salandan sonra **«Start/Pauza»** basmaq lazımdır. 5 saniyədən sonra qapının kilidlənməsi indikatoru sönməyə başlayacaq. Bu o deməkdir ki, qapını açıb geyimləri barabana əlavə etmək olar. Geyimləri əlavə etdikdən sonra yuma dövrəsinə davam etmək üçün qapını bağlayıb **«Start/Pauza»** düyməsinə basmaq lazımdır. Qapının kilidlənməsi indikatoru sönmürsə və qapı açılırsa, dövrənin həmin anında geyimlərin əlavə edilməsi, məsələn, temperaturun və yaxud barabanda su səviyyəsinin olduqca yüksək olması səbəbi ilə mümkün deyil.
- **Səsli siqnalın söndürülməsi (Отключение звукового сигнала):** maşını işə saldıqdan sonra səsli siqnalın söndürülməsi üçün **«İlkin yuma»** düyməsini basıb 3 saniyə saxlayın. Səsli siqnalizasiyanın bərpası üçün hərəkəti təkrar edin.
- **Uşaqlardan kilidləmə (Блокировка от детей):** uşaqların təsadüfən sazlamaları dəyişməsinin qarşısını almaq üçün rejimlərin dəyişdiricisi kilidlənməsinin və **«Start/Pauza»** düyməsinin işə salmaq üçün nəzərdə tutulub. Bu funksiyayı işə salmaq üçün yuma dövrəsi zamanı **«Təxirəsalınmış start»** düyməsini basıb 3 saniyə saxlamaq lazımdır. Bundan sonra uşaqlardan kilidləmə indikatoru yanmağa başlayır, displaydə «CL» indikasiyası əks olunur. Kilidləməni söndürmək üçün göstərilən düymələri ən az 3 saniyə basıb saxlamaq lazımdır.
- **Qurutma (əlavə funksiya) (Сушка (доп. функция)):** bu funksiya əsas yuma dövrəsi bitdikdən sonra geyimləri qurutma dövrəsinin əlavə edilməsi üçün nəzərdə tutulub. «Qurutma» düyməsinə ardıcıl basmaqla əlavə quruma parametrlərinin dəyişməsi baş verir, müvafiq indikatorlar yanmağa başlayır.
 - Standart qurutma temperaturu (Стандартная) – pambıq, xüsusi qulluq tələb olunmayan parçalardan olan məmulatlar.
 - Aşağı qurutma temperaturu (Низкая) – sintetik və delikat parçalardan olan məmulatlar üçün, qurutma vaxtı uzadılıb.
 - Taymer (Таймер) – qurutma vaxtının seçilməsi (müddət həmçinin «Qurutma» düyməsinə ardıcıl basmaqla təyin olunur). Seçilmiş qurutma vaxtı displaydə əks olunur
 - Ütüləmə (Глажение) - sonradan ütülənəcək məmulatların qısamüddətli qurudulması.
 - Yüksək qurutma temperaturu (Высокая) - yüksək temperaturun uzunmüddətli təsirinə davamlı olan yüksək qalınlığı olan məmulatlar üçün nəzərdə tutulub.

Biryusa WMD-SM914/05

Yuma/qurutma rejimlərinin parametrləri

Rejim	Maks. yüklənmə, kq	Temperatur (standart sazlamlar), °C	Barabanın fırlanma sürəti (standart sazlamlar), dövr/dəq.	Dövrənin vaxtı (standart sazlamlar), dəq.
Рамбiқ (Хлопок)	10,0	Soyuq, 20, 40, 60, 90 (40)	0, 400, 800, 1000, 1400 (1000)	66
ЕКО (ЭКО)	10,0	Soyuq, 20, 40, 60 (20)	0, 400, 800, 1000, 1400 (800)	63
Sintetika (Синтетика)	5,0	Soyuq, 20, 40, 60 (40)	0, 400, 800, 1000, 1400 (1000)	68
Yorğanlar (Одеяла)	10,0	Soyuq, 20, 40, 60 (40)	0, 400, 800, 1000 (800)	88
Yuma+Qurutma 1 saat (Стирка+сушка 1 час)	2,0	Soyuq, 20, 40 (20)	1000, 1400 (1000)	60
Qurutma (Сушка)	6,0	-	1000, 1400, Sön. (1000)	184
Yun (Шерсть)	2,0	Soyuq, 20, 40 (40)	0, 400, 800 (800)	48
Qarışıq parçalar (Смешанные ткани)	10,0	Soyuq, 20, 40 (Soyuq)	0, 400, 800 (800)	76
Uşaq otağı (Детская)	10,0	40, 60, 90 (60)	0, 400, 800, 1000 (800)	142
Barabanın təmizlənməsi (Очистка барабана)	-	60	800	75
Tez yuma 15 dəq. (Быстрая 15 мин)	2,0	Soyuq, 20, 40 (Soyuq)	0, 400, 800 (800)	15
Tez yuma 42 dəq. (Быстрая 42 мин)	4,0	Soyuq, 20, 40 (20)	0, 400, 800 (800)	42
Sıxma (Отжим)	10,0	-	0, 400, 800, 1000, 1400 (1000)	11
Yaxalama və sıxma (Полоскание и отжим)	10,0	-	0, 400, 800, 1000, 1400 (1000)	17

XİDMƏT VƏ QULLUQ

DİQQƏT!

Maşını təmizləmədən və ya ona xidmət göstərmədən əvvəl qidalanma məftilini yuvadan çıxarmaq və su vermə kranını bağlamaq lazımdır.

QADAĞANDIR!

- **Maşının və onun tərkib hissələrinin təmizlənməsi üçün iti əşyalar və metalik fırçalar, eləcə də tərkibində abraziv və həlledicilər olan vasitələr istifadə etməklə!**
- **Maşını su axını altında yumaq.**

Maşının səthini ehtiyac olduqda həll edilmiş qeyri-abraziv neytral təmizləyici vasitələrin köməyi ilə təmizləmək lazımdır. Maşından su töküldükdə onu dərhal quru parça ilə silmək lazımdır.

İstismar prosesində suyun temperaturu sıfırdan aşağı düşərsə və maşın «donarsa», aşağıdakı addımlar atılmalıdır:

- maşını elektrik şəbəkədən ayırmaq;
- su vermə kranını isti su ilə yuyaraq su şlanqının birləşməsini zəiflətmək lazımdır.
- su vermə şlanqını ayıraraq isti suya qoymaq;
- barabana isti su tökərək ən az 10 dəqiqə gözləmək;
- su vermə şlanqını birləşdirib suaxıtmanın və su vermənin normal işləməsindən əmin olmaq.

Maşının istismarını bərpa etmədən öncə əmin olun ki, otaq temperaturu 0 °C-dən yüksəkdir. Əgər maşın tez-tez donan otaqda quraşdırılıbsa, hər yumadan sonra su vermə və çirkab su vermə şlanqından su qalıqlarını axıtın.

Su vermə şlanqından su qalıqlarını axıtmaq üçün aşağıdakı addımlar atılmalıdır:

- su vermə kranını bağlamaq;
- su vermə şlanqını krandan ayırmaq və onun ucunu su yığıcı qabına salmaq;
- «Suaxıtma» və «Sıxma» başqa istənilən iş rejimini işə salmaq;
- təqribən 40 saniyədən sonra şlanqdan su axmağa başlayacaq. suaxıtmanın bitməsini gözləmək lazımdır;
- şlanqı krana qoşmaq lazımdır;
- qalan suyu axıtmaq lazımdır.

DİQQƏT!

Yanıqlardan qaçınmaq üçün bu əməliyyatları yalnız maşında isti suyun soyumasından sonra icra etmək lazımdır.

Maşının barabanının təmizlənməsi

Yumadan sonra barabanın daxili səthində pas və digər çirklənmələr dərhal tərkibində xlor birləşmələri olmayan təmizləyici vasitələr ilə təmizlənməlidir.

Hər yumadan sonra maşının qapısının şüşəsini və barabanın kipləşdiricisini təmizləmək və qurulamaq lazımdır. Yumadan sonra kipləşdiricidə qalan çirk və kənar əşyalar su sızmasının səbəbi ola bilər.

Su vermə filtrlərinin təmizlənməsi

Su vermə kranı tam açıqdırsa, lakin su kifayət edəcək miqdarda gəlmirsə, su vermə filtrlərinin təmizlənməsini aşağıdakı kimi icra edilməlidir:

- su vermə kranını bağlamaq;
- su vermə şlanqını krandan ayırmaq;
- su vermə şlanqının filtrini su axını altında yumaq;
- su vermə şlanqını maşından ayırmaq;
- maşının su vermə şlanqını kəlbətinə ilə çıxarmaq;
- filtri su axını altında yumaq, bundan sonra işə filtri yerinə yerləşdirmək;
- su vermə şlanqını birləşdirmək və su sızmasının olmamasından əmin olmaq.

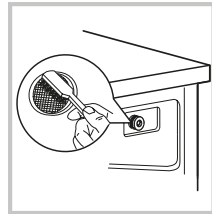
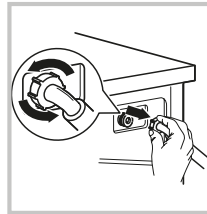
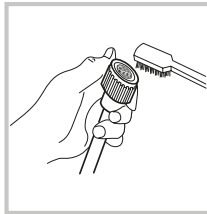
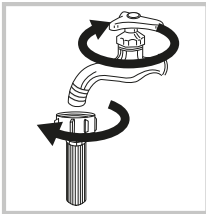

Suaxıtma nasosunun filtrinın t mizl nməsi

- Suaxıtma nasosunun filtri yuma zamanı mařına d řen para qırılıqlarını v  kiik eřyaları  z nd  saxlayır.
- Mařının normal iřini t min etm k  c n filtri m nt z m olaraq t mizl m k t vsiy  olunur.
- Filtr h minin mařın suaxıtma v  ya sıxma  maliyyatlarını icra etm dikd , elc  d  suaxıtma zamanı filtr  d řm ř k nar eřyalar s s ıxardıqda t mizl nm lidir.

DİQQ T!

Mařın iřl y rk n nasosdan isti su daxil ola biler. He bir halda nasosun qapađını mařın iřl y rk n ıxarmayın. Mařının iř d vr sinin bitm sin  g zl yin. Filtr v  qapađı yerine yerl dir rk n onların yerin  etibarlı v  kip oturduđundan  min olun.

Suaxıtma nasosunun filtrinın t mizl nməsi  c n ařađıdaki addımlar atılmalıdır:

1. Filtrin qapađını aın.
2. T cili suaxıtma řlanqını 90° evirin v  ıxarın.
3. řlanqdan tıxacı ıxarıb suyun toplanması  c n qaba salın.
4. Suyun axmasını g xl yin, daha sonra tıxacı řlanqa salın v  yerin  yerl řdirin.
5. Filtri saat  qr binin  ksin  evirin, bundan sonra onu mařının korpusundan ıxarın.
6. Filtrd n v  mařının korpusundan irki v  k nar eřyaları t mizl yin.
7. Filtri yerin  yerl řdirin v  saat  qr bi il  sonad k evirin, bundan sonra is  filtrin qapađını yerin  yerl řdirin.

DİQQ T!

B zi modell rd  t cili suaxıtma řlanqı olmaya biler. T cili suaxıtma řlanqı olmadıqda suyun axıdılması  c n filtrin qapađını evirm k lazımdır.

T cili suaxıtma řlanqı

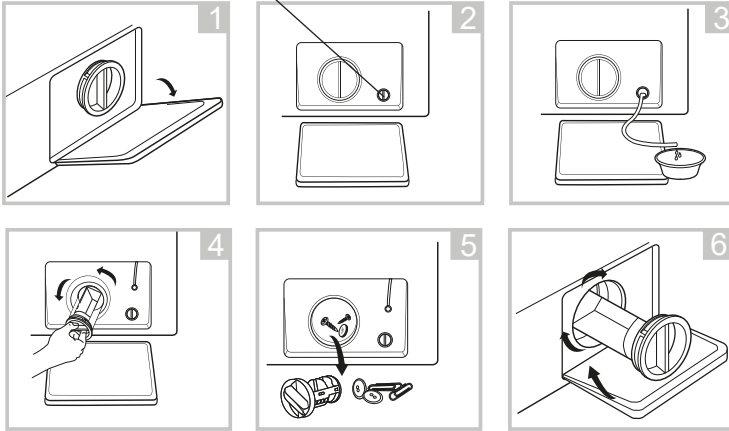

Yuyucu vasit l r  c n b lm nin t mizl nməsi

Yuyucu vasit l r  c n b lm nin t mizl nməsi  c n ařađıdaki addımlar atılmalıdır:

1. B lm ni tam ekib fiksatora basın.
2. B lm ni s liq  il  mařının kopusundan ıxarın.
3. B lm nin b t n g zl rini axar su altında yuyun. Ehtiyac olduqda b lm ni t mizl m k  c n yumřaq fıradan istifad  etm k olar.
4. Yumřaq fıra il  mařının korpusunun iind  irkli t mizl yin.
5. B lm ni yerin  yerl řdirin v  sonad k salın.

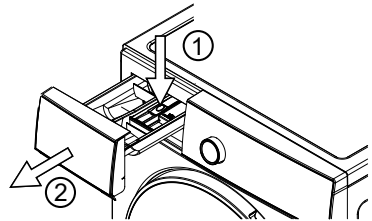

MÜMKÜN NASAZLIQLAR VƏ ONLARIN ARADAN QALDIRILMASI ÜSULLARI

DİQQƏT!

Aşağıda sadalanan hallardan İSTƏNİLƏNİ baş verərsə, dərhal paltaryuyan maşını söndürün:

- Qidalanma məftili zədələnib və ya həddindən artıq qızır;
- Yanıq iyi hiss olunur;
- Tüstülənmə əlamətləri müşahidə olunur;
- Mühafizə qurğuları tez-tez işə düşür.

BU CÜR NASAZLIQLARI ÖZBAŞINA ARADAN QALDIRMAĞA ÇALIŞMAYIN. DƏRHAL QEYDİYYATDAN KEÇMİŞ SERVİS MƏRKƏZİNƏ MÜRACİƏT EDİN!

Ümumi yayılmış problemlər:

Nasazlıq, onun zahirə təzahürü	Ehtimal olunan səbəb	Nasazlığın müəyyən edilməsi və aradan qaldırılması üsulu
Maşın işə düşmür		Qapının kip bağlandığını yoxlayın. Qidalanma şnurunun vilkasının düzgün salındığını yoxlayın. Su vermə kranının açıq olduğunu yoxlayın. «Start/Pauza» düyməsinin basıldığını yoxlayın.
Maşının qapısı açılmır	Maşının quraşdırılmış mühafizə sistemi işə salınıb.	Maşını elektrik şəbəkədən ayırın və yenidən qoşun.
Maşın suyu qızdırmır	Temperatur sensorunun nasazlığı.	Servis mərkəzinə müraciət edin
Suyun sızması	Suaxıtma və su vermə şlanqının kip bağlanmaması. Suaxıtma şlanqı zibillənib və ya sıxılıb.	Şlanqların birləşməsinə yoxlayın. Suaxıtma şlanqını təmizləyin. Ehtiyac olduqda servis mərkəzinə müraciət edin.
İndikatorlar və ya displey işləmir.	Qidalanma şnurunu ayrılıb. Nəzarət panelində problemlər.	Maşının, qidalanma şnurunun qoşulduğunu yoxlayın. Servis mərkəzinə müraciət edin
Bölmədə yuyucu vasitə qalır	Yuyucu toz nəmlənib və yumrulanıb.	Bölməni təmizləyib qurulayın. Maye yuyucu vasitələri və ya baraban tipli maşınlar üçün xüsusi olaraq nəzərdə tutulan vasitələri istifadə edin.
Qane etməyən yuma keyfiyyəti	Çox çirkli su. Yuyucu vasitənin kifayət etməyəcək miqdarda olması	Düzgün yuma rejimi seçin. Yuyucu vasitəni istehsalçının tövsiyələrinə uyğun olaraq düzgün miqdarda əlavə edin.
Maşın işləyərkən bərk səslər, güclü vibrasiya		Nəqlətmə boltlarının çıxarıldığını yoxlayın. Maşının düz və bərk döşəmədə quraşdırıldığını yoxlayın. Maşının üfüqi quraşdırıldığını yoxlayın. Maşında kənar əşyaların olmadığını yoxlayın.

Nasazlıqlar yarandığı halda maşını elektrik şəbəkədən ayırın yenidən qoşmağa cəhd edin. Problem aradan qalxmıdıqda, qeydiyyatdan keçmiş servis mərkəzinə müraciət edin.

İndikatorlu displeyi olan modellər

Bəzi problemlər maşının displeyində səhv kodlarının köməyi ilə aşağıdakı cədvələ uyğun olaraq əks olunur.

Displeyde indikasiya	Ehtimal olunan səbəb	Nasazlığın müəyyən edilməsi və aradan qaldırılması üsulu
UE	Nəqlətmə boltları çıxarılmayıb. Maşın üfüqi yerləşdirilməyib Yüklənmiş geyimlərin miqdarı kifayət deyil və ya həddindən artıq çoxdur.	Nəqlətmə boltlarını çıxarın. Maşını üfüqi quraşdırın. Geyimlərin bir hissəsini maşından çıxarın və ya əlavə edin.
IE	Su verilmir. Suyun təzyiqi kifayət deyil. Su vermə şlanqı sıxılıb və ya donub. Su vermə filtri çirklənib.	Su vermə kranını açın. Su vermə şlanqının donunu isti su ilə açın. Su vermə şlanqının sıxılmasını aradan qaldırın. Maşının su vermə şlanqının və su vermə klapanının filtrlərini təmizləyin.
OE	Suaxıtma şlanqı çox hündür yerləşdirilib. Suaxıtma şlanqı sıxılıb və ya donub. Kanalizasiyaya suaxıtma çirklənib.	Əmin olun ki, suaxıtma şlanqı döşəmənin səviyyəsindən 1 m hündür yerləşdirilib. Suaxıtma şlanqının donunu isti su ilə açın. Suaxıtma şlanqının sıxılmasını aradan qaldırın. Suaxıtma şlanqını təmizləyin. Kanalizasiyaya suaxıtmanı təmizləyin.
DE	Maşının qapısı bağlanmayıb.	Maşının qapısını kip bağlayın. Qapının çərçivəsində əşyaların qalmadığından əmin olun.
FE	Su vermə klapanının və ya su səviyyəsi sensorunun nasazlığı	Maşını elektrik şəbəkədən ayırın, su vermə kranını bağlayın və qeydiyyatdan keçmiş servis mərkəzinə müraciət edin.
PE	Temperatur sensorunun nasazlığı.	Maşını elektrik şəbəkədən ayırın, su vermə kranını bağlayın və qeydiyyatdan keçmiş servis mərkəzinə müraciət edin.
PF	Elektrik şəbəkədə qırılma səbəbi ilə siqnalizasiyanın işə düşməsi. Наличие индикации «PF» indikasiyasının olması maşının işlədiyi zaman elektrik şəbəkədə qırılmanın baş verməsi deməkdir.	Elektrik qidalanmanın bərpasından sonra maşını şəbəkəyə qoşun və «YAN./SÖN.» düyməsini basın. «Start/Pauza» düyməsini basmaqla elektrik şəbəkədə qırılmadan önce işə salınmış yuma dövrəsi bərpa edilə bilər. Maşın adi rejimdə işini davam edə bilər.

Nasazlıqlar yarandığı halda maşını elektrik şəbəkədən ayıraraq yenidən qoşmağa cəhd edin. Problem aradan qalxmadıqda, qeydiyyatdan keçmiş servis mərkəzinə müraciət edin.

İndikatorlu displeyi olmayan modeller

Bəzi problemlər paltaryuyan maşının indikatorlarının köməyi ilə aşağıdakı cədvələ uyğun olaraq əks olunur.

İndikatorların vəziyyəti				Ehtimal olunan səbəb	Nasazlığın müəyyən edilməsi və aradan qaldırılması üsulu
Uşaqlardan kəndə	3 saat (34)	6 saat (64)	9 saat (94)		
Yanıb-sönür	Daim yanır	Sön.	Sön.	Yuma zamanı su verməyə problem.	Su vermə təzyiqini yoxlayın. Su vermə şlanqının sıxılmadığından əmin olun. Su vermə filtrlərinin çirklənmədiyindən əmin olun.
Yanıb-sönür	Sön.	Daim yanır	Sön.	Suaxıtmanın vaxtını aşması	Suaxıtma şlanqının çirklənməsindən əmin olun. Suaxıtma filtrin çirklənməsindən əmin olun.
Yanıb-sönür	Sön.	Sön.	Daim yanır	Maşının qapısı tam bağlanmayıb.	Maşının qapısını kip bağlayın. Qapının çərçivəsində əşyaların qalmadığından əmin olun.
Yanıb-sönür	Daim yanır	Sön.	Daim yanır	Nəqlətmə boltları çıxarılmayıb. Maşın üfüqi yerləşdirilməyib. Dayaqların kontrqaykaları tam bağlanmayıb. Yüklənmiş geyimlərin miqdarı kifayət deyil və ya həddindən artıq çoxdur.	Nəqlətmə boltlarını çıxarın. Maşını üfüqi quraşdırın, bundan sonra nizamlayıcı dayaqlarda kontrqaykaları tam bağlayın. Geyimlərin bir hissəsini çıxarın və ya əlavə edin.
Yanıb-sönür	Daim yanır	Daim yanır	Sön.	Suyun daşması. Maşına suyun verilməsi dayanmır.	Su vermə kranı bağlayın. Maşını elektrik şəbəkədən ayırın. Servis mərkəzinə müraciət edin
Yanıb-sönür	Sön.	Sön.	Sön.	Barabanın ötürücüsünün nasazlığı	Su vermə kranı bağlayın. Maşını elektrik şəbəkədən ayırın. Servis mərkəzinə müraciət edin

Nasazlıqlar yarandıqda halda maşını elektrik şəbəkədən ayırın yenidən qoşmağa cəhd edin. Problem aradan qalxmıdıqda, qeydiyyatdan keçmiş servis mərkəzinə müraciət edin.

NƏQLETMƏ VƏ SAXLAMA

- Maşını şaquli vəziyyətdə möhkəm bərkidərək bütün qapalı nəqliyyat növləri ilə nəql etməyə yol verilir.
- Nəqletmə ilə bağlı işlərdən öncə paltaryuyan maşını elektrik şəbəkədən ayırmaq lazımdır.
- Nəqletmədən öncə kilidləmə boltları və nəqletmə zamanı maşını qoruyacaq qurğuları quraşdırmaq lazımdır.
- Nəqletmə və yerdəyişmə zamanı maşının qapısı kip bağlanmalıdır.

DİQQƏT!

- **Paltaryuyan maşın yalnız şaquli vəziyyətdə nəql edilməlidir!**
- **Maşının quraşdırılmış nəqletmə boltları olmadan nəqli yolverilməzdir! Nəqletmə boltlarının quraşdırılması yalnız ixtisaslaşmış heyət tərəfindən icra edilməlidir!**

- Qablaşdırılmış paltaryuyan maşın təbii havalandırması olan və nisbi nəmliyi 80%-dən çox olmayan qapalı yerlərdə saxlanmalıdır.
- Maşın uzun müddət istifadə edilmədikdə və ya qızdırılmayan yerdə saxlanıldıqda, maşından suyu tam axıtmaq lazımdır («Suaxıtma nasosunun filtrinə təmizlənməsi» bəndinə bax, suyun axılması zamanı maşını aşağı əymək lazımdır).

UTILİZASIYA

- Müəyyən edilmiş istismar müddəti bitdikdən sonra istehsalçı paltaryuyan maşının təhlükəsiz istismarına görə məsuliyyət daşıyır.
- Paltaryuyan maşın yerli idarəetmə orqanları tərəfindən müəyyən edilmiş elektrik və elektron avadanlığın utilizasiyası qaydalarına uyğun olaraq utilizasiya edilməlidir. Maşının utilizasiyasından öncə elektrik qidalanma şnurunu kəsərək onu yararsız hala gətirmək lazımdır.
- Qablaşdırma materialları yerli qaydalara uyğun olaraq emal edilməli və təkrar istifadə edilməlidir.

TEXNİKİ XARAKTERİSTİKALAR

Karakteristikalar	Modelin işarəsi	Biryusa WM-SBM1014/15	Biryusa WM-SL1014/15	Biryusa WM-SL1214/15	Biryusa WM-SL610/11	Biryusa WM-SL712/11	Biryusa WM-SL814/15
Nominal yükləmə, kq		10,0	10,0	12,0	6,0	7,0	8,0
Nominal gərginlik, cərəyan tezliyi, V, Hz				220-240 ~, 50			
Nominal cərəyan gücü, A		10	10	10	10	10	10
Nominal güc sərfi, Vt		2000	1800	1850	1500	1500	2000
Suyun işi tezliyi, MPa				0,03 - 1,0			
Barabanın maksimal fırlanma sürəti, dövr/dəq.		1400	1400	1400	1000	1200	1400
Enerji effektivliyinin sinfi		A+++	A+++	A+++	A++	A+++	A+++
Qəbarit ölçülər, mm:							
en		595	595	595	595	595	595
derinlik		640	600	640	440	480	600
hündürlük		850	850	850	850	850	850
Netto çəki, kq, çox olmayaraq		68	73	76	52	53	63
Yuma rejimində ses səviyyəsi, dBa		60	60	60	60	60	60
Sıxma rejimində ses səviyyəsi, dBa		75	76	75	74	76	75
Mühərrikin növü		Invertor, birbaşa ötürücü	Invertor	Invertor	Kollektor	Kollektor	Invertor
Qeydlər:							
1) Enerji istehlakını testetmə rejimi: Pambıq, Barabanın maksimal fırlanma sürəti, dövr/dəq. Qalan sazlamalar - standart quraşdırılmışdır. Yarı yükləmə: 3,0/3,5/4,0/5,0/6,0 kq nominal yükləmədə 6,0/7,0/8,0/10,0/12,0 kq.							
2) Elektrik enerjisinin və suyun faktiki istehlakı paltaryuyan maşının iş rejimlərindən və istismar şəraitindən asılıdır.							

TEXNİKİ XARAKTERİSTİKALAR

Xarakteristikalar	Modelin işarəsi	Biryusa WM-SC914/15	Biryusa WM-SC1214/15	Biryusa WM-SE814/10	Biryusa WM-SM510/04	Biryusa WM-SM814/03
Nominal yükləmə, kq		9,0	12,0	8,0	5,0	8,0
Nominal gərginlik, cərəyan tezliyi, V, Hz		220-240 ~, 50				
Nominal cərəyan gücü, A		10	10	10	10	10
Nominal güc səfii, Vt		2000	1650	1500	1500	2000
Suyun işçi tezliyi, MPa		0,03 - 1,0				
Barabanın maksimal fırlanma sürəti, dövr/daq.		1400	1400	1200	1000	1200
Enerji effektivliyinin sinfi		A+++	A+++	A+++	A++	A+++
Qabarıq ölçülər, mm:						
en		595	595	595	595	595
derinlik		600	640	510	440	600
hündürlük		850	850	850	850	850
Netto çəki, kq, çox olmayaraq		66	76	56	52	66
Yuma rejimində səs səviyyəsi, dBa		60	60	60	60	60
Sıxma rejimində səs səviyyəsi, dBa		75	75	76	74	75
Müərrikin növü		Invertor, birbaşa ötürücü	Invertor, birbaşa ötürücü	Kollektor	Kollektor	Invertor, birbaşa ötürücü
Qeydlər:						
1) Enerji istehlakını testetmə rejimi: Pambiq. Barabanın maksimal fırlanma sürəti, dövr/daq. Qalan sazlamlar - standart quraşdırılmışdır. Yarı yükləmə: 2,5/4,0/4,5/6,0 kq nominal yükləmədə 5,0/8,0/9,0/12,0 kq.						
2) Elektrik enerjisinin və suyun faktiki istehlakı paltaryuyan maşının iş rejimlərindən və istismar şəraitindən asılıdır.						

TEXNIKI XARAKTERISTIKALAR

Karakteristikalar	Modelin işarəsi	Biryusa WMD-SM914/05
Nominal yuma tutumu, kq		10,0
Nominal qurutma tutumu, kq		6,0
Nominal gerginlik, cərəyan tezliyi, V, Hz		220-240 ~, 50
Nominal cərəyan gücü, A		10
Nominal güc sərfi, Vt		2000
Qurutmanın nominal istehlak olunan güc sərfi, Vt		1500
Suyun işi tezliyi, MPa		0,03 - 1,0
Barabanın maksimal fırlanma sürəti, dövr/dəq.		1400
Enerji effektivliyinin sinfi		A+++
Qabarit ölçülər, mm:		
en		595
dərinlik		640
hündürlük		850
Netto çəki, kq, çox olmayaraq		68
Yuma rejimində səs səviyyəsi, dBa		60
Sıxma rejimində səs səviyyəsi, dBa		75
Yuma rejimində səs səviyyəsi, dBa		75
Mühərrikin növü		Birbaşa ötürücü
Qeydlər:		
1) Enerji istehlakını test etmə rejimi: Pambıq. Barabanın maksimal fırlanma sürəti, dövr/dəq. Qalan sazlamlar - standart quraşdırılmışdır.		
2) Yarı yükləmə: nominal tutum 10,0 kq olduqda 5,0 kq.		
Elektrik enerjisinin və suyun faktiki istehlakı paltaryuyan maşının iş rejimlərindən və istismar şəraitindən asılıdır.		

«Biryusa» KSZ» ASC-nin sifarişli ilə istehsal olunub
660123, Rusiya Federasiyası, Krasnoyarsk şəh., «Krasnoyarskiy Raboçiy» qəzeti adına prosp. 29, www.biryusa.ru
istehsal olunub:

SKYWORTH ELECTRIC CO., LTD. No. 96 New Energy Avenue, Lishui Economic Development Zone, Lishui District, Nanjing City, Jiangsu Province, China

Zəmanət kartı



Hörmətli Alıcı!

«Biryusa» ticarət markasının məhsullarını seçdiyiniz üçün təşəkkür edirik!

Zəmanət şərtləri:

İstehsalçı-zavodun zəmanət öhdəlikləri Rusiya Federasiyasının mövcud qanunvericiliyi əsasında hazırlanmışdır. «Biryusa» məişət avtomat paltaryuma-qurutma maşınları üçün zəmanət müddəti 2 ildir.

Zəmanət müddəti ərzində cihazda nasazlıq aşkar edildiyi təqdirdə, istehsalçı (satıcı) «İstehlakçı hüquqlarının müdafiəsi haqqında» Rusiya Federasiyasının Qanunu ilə nəzərdə tutulmuş istehlakçının tələblərini ödəməyi öhdəsinə götürür.

Anlaşılmazlıqlara yol verməmək üçün sizdən xahiş edirik ki, məhsulların istismarı və saxlanması qaydalarını və şərtlərini, zəmanət şərtlərini diqqətlə öyrənin, həmçinin zəmanət talonunun düzgün doldurulmasını yoxlayın.

Zəmanət kartı o halda etibarlı sayılır ki, məhsulun modeli, seriya nömrəsi, istehsal və satış tarixi, satıcı şirkətin aydın möhürləri və alıcının imzası düzgün və aydın göstərilsin. Məhsulun seriya nömrəsi və modeli zəmanət talonunda göstərilənlərə uyğun olmalıdır.

Zəmanət xidmətinin müddəti cihazın satıldığı tarixdən hesablanır. Satış tarixini müəyyən etmək mümkün olmadıqda, Rusiya Federasiyasının «İstehlakçı hüquqlarının müdafiəsi haqqında» Qanununa uyğun olaraq, zəmanət müddəti məhsulun istehsal edildiyi tarixdən hesablanır. Zəmanət təmiri zamanı məhsulun alınma tarixinin təsdiqi və ya Rusiya Federasiyasının «İstehlakçı hüquqlarının müdafiəsi haqqında» Qanununda nəzərdə tutulmuş digər tələblərin irəli sürülməsi üçün sizdən xahiş edirik ki, müşayiətedici sənədləri (qəb, qəbz, düzgün və aydın şəkildə doldurulmuş zəmanət talonu, satınalma tarixini və yerini təsdiq edən digər sənədlər) özünüzdə saxlayasınız. Məhsulun keyfiyyəti ilə bağlı hər hansı narazılıqlara yalnız məhsulun keyfiyyətinin ilkin yoxlanılmasından sonra «Biryusa» səlahiyyətli xidmət mərkəzinin nümayəndəsi tərəfindən baxılır.

DIQQƏT! Cihazı alarkən satıcı ilə birlikdə onun işləmə qabiliyyətini, təlimat kitabçasında göstərilən kompleksliyini və mexaniki zədələrin olmamasını yoxlayın. İstehsalçı-zavod istehlakçıya verildikdən təhvil verildikdən sonra baş verən cihazın mexaniki zədələnməsinə və onun natamamlığına görə məsuliyyət daşımır.

Cihazın təmiri istismar olunduğu yerdə və ya zəmanət emalatxanasında həyata keçirilir. Cihazın təmiri, dəyişdirilməsi və istehlakçıya qaytarılması üçün zəmanət emalatxanasına çatdırılması satıcının (istehsalçının) və ya onunla bağlanmış müqavilə əsasında satıcının (istehsalçının) funksiyalarını yerinə yetirən təşkilatın qüvvəsi və vəsaiti hesabına həyata keçirilir.

№1, №2, №3 və №4 zəmanətli təmir talonları zəmanət müddəti ərzində detalları və hissələri dəyişdirməklə təmir başa çatdıqdan sonra, o cümlədən zəmanət müddəti ərzində detalları və hissələri dəyişdirmədən cihazın sazlanması və texniki xidmət göstərilməsi üzrə işlərin aparılması zamanı mexanik tərəfindən geri götürülür.

Talonlar zəmanət emalatxanasının mexaniki tərəfindən götürüldükdə talon kötüyündə məlumatların qeyd edilməsini tələb edin.

ZƏMANƏTLİ XİDMƏT AŞAĞIDAKI HALLARDA TƏTBİQ EDİLMİR:

istehlakçının istismar üzrə təlimat kitabçasında nəzərdə tutulan nəqlietmə, saxlama, quraşdırma, qulluq qaydalarına, təhlükəsizlik və istismar tələblərinə riayət etməməsi zamanı;

təmiri istehsalçı müəssisə tərəfindən zəmanət xidmətinə icra etmək səlahiyyəti verilməyən şəxslərin aparması zamanı;

ekstremal şərait və ya fors-major (yanğın, təbii fəlakət və s.) hallar nəticəsində yaranan nasazlıqlar zamanı;

ev həşəratlarının və gəmiricilərin hərəkətləri, digər kənar amillərin təsiri, habelə istismar üzrə təlimatda göstərilən texniki tələblərin əhəmiyyətli dərəcədə pozulması, o cümlədən elektrik şəbəkəsinin ilə müəyyən edilmiş parametrlərinin qeyri-sabitliyi ilə əlaqədar zədələndikdə və ya normal fəaliyyəti pozulduqda.

Siz səlahiyyətli servis mərkəzlərinin telefonları və ünvanları haqqında məlumatı www.biryusa.ru saytımızda, və ya QR kodu skan etməklə tapa bilərsiniz.

Model

Seriya nmrəsi

İstehsal tarixi

Ticarət təşkilatının adı

Satış tarixi

m.y.

Zəmanət öhdəliklərinin şərtləri ilə tanışsam, komplektləşmə və xarici görünüşünə itirazım yoxdur.

Alicın SAA imzası

Talonun kötüyü mütləq doldurulmalı və istehlakçıda qalmalıdır.

Zəmanət təmiri üçün 4№-li talonun kötüyü

Çıxarılıb _____ çıxarılma tarixi _____

İcracı _____ soyadı _____

Yerinə yetirilmiş işlər _____

Zəmanət təmiri üçün 3№-li talonun kötüyü

Çıxarılıb _____ çıxarılma tarixi _____

İcracı _____ soyadı _____

Yerinə yetirilmiş işlər _____

Zəmanət təmiri üçün 2№-li talonun kötüyü

Çıxarılıb _____ çıxarılma tarixi _____

İcracı _____ soyadı _____

Yerinə yetirilmiş işlər _____

Zəmanət təmiri üçün 1№-li talonun kötüyü

Çıxarılıb _____ çıxarılma tarixi _____

İcracı _____ soyadı _____

Yerinə yetirilmiş işlər _____

бурца

Zəmanət təmiri üçün 4№-li TALON

model _____

seriya №-si _____

İstehsal tarixi _____

Satış tarixi _____ M.Y. _____

бурца

Zəmanət təmiri üçün 3№-li TALON

model _____

seriya №-si _____

İstehsal tarixi _____

Satış tarixi _____ M.Y. _____

бурца

Zəmanət təmiri üçün 2№-li TALON

model _____

seriya №-si _____

İstehsal tarixi _____

Satış tarixi _____ M.Y. _____

бурца

Zəmanət təmiri üçün 1№-li TALON

model _____

seriya №-si _____

İstehsal tarixi _____

Satış tarixi _____ M.Y. _____

Təmirin təsviri

Ustanın imzası

Müştərinin imzası

Təmirin təsviri

Ustanın imzası

Müştərinin imzası

Təmirin təsviri

Ustanın imzası

Müştərinin imzası

Təmirin təsviri

Ustanın imzası

Müştərinin imzası